

# ALUKON

Sonnenschutz Rollladen Insektenschutz

## SYSTEMKOMPONENTEN

Components

Composants

Onderdelen

Systemowe komponenty do produkcji

Systémové komponenty

Rendszer-komponensek

Sastav sistema

## Tady nás můžete zastihnout:

Pondělí až čtvrtek Pátek	od 7.00 - 17.00 hod. od 7.00 - 13.00 hod.
Adresa:	ALUKON KG Münchberger Straße 31 D-95176 Konradsreuth
Internet:	www.alukon.com info@alukon.com

### Centrála

Telefon	+49 9292 - 950 - 0
Fax	+49 9292 - 950 - 290

### Obchodní zástupce pro ČR a SR

Telefon	+49 9292 - 950 - 207
Fax	+49 9292 - 950 - 5207

---

## Důležité upozornění:

Sortimentem produktů ALUKON máte velmi široký výběr z příslušenství pro rolety a vrata. Zvláště zajímavé je, že nabízíme protlačované výrobky lakované ve vybraných 30 RAL barvách a DB 703 v lesku, matu a se strukturovaným povrchem bez navýšení ceny. Seznam těchto barev naleznete v kapitole "technická data" na konci katalogu.

Upozornění: u standardních barev se nejedná o barevné tóny podle RAL.

Vydáním tohoto nového katalogu pozbývají platnost doposud vydané podklady.

Veškeré uvedené údaje se vztahují k právě platným jednotlivým komponentům a nemají souvislost s předcházejícími výrobními rozměry. Výrobou mohou vzniknout tolerované odchylky.

Jsou možné výrobní změny a dopňky, které jsou spojené s technickým vývojem. K dispozici jsou měsíční aktualizace na našich webových stránkách v sekci pro obchodní partnery.

Dodávky jsou realizovány naším vozovým parkem, případně spedicí a nebo zásilkovou službou. Nepřebíráme náklady spojené se zásilkami, které jsou prováděny na Vaše přání zásilkovou službou a nebo spedicí.

Neneseme zodpovědnost za chyby vzniklé tiskem.

## Obchodní podmínky

Č. zákazníka:

Firma:

Ulice:

PSČ, Město:

Země:

Veškeré uvedené ceny jsou netto, bez DPH.

Splatnost faktury: dnů % skonto  
dnů neto

Dodávka: Převzetí nákladů na dopravu dle domluvy.

Nabídka zůstává otevřená.

Veškeré dodávky podléhají našim všeobecným aktuálním prodejním, dodacím a platebním podmínkám.

---

### Příplatky k cenám za zvláštní dodávky:

Pro dodávky mimo jednotku balení připočítáme příplatek ve výši (%) :

pro zvláštní barvy:

U zakázek metráže v přířezu činí příplatek:

#### Upozornění:

Produkty z nadokenního plastového programu dodáváme jen po celých jednotkách balení, tedy nedodáváme přířez. Náš servis v oblasti přířezů vychází z toho, že se jedná o malá množství- tedy pod jednotku balení, proto není hospodárný odběr celého balení. Na objednávky většího množství materiálu v přířezu z důvodu velkých prořezů se nevztahuje přírážková cenová regulace pro běžný přířez. Na objednávky většího množství materiálu v přířezu z důvodu velkých prořezů se nevztahuje přírážková cenová regulace pro běžný přířez. V těchto případech je nutné si vyžádat zvláštní cenovou nabídku s uvedením dodací lhůty.

#### Náklady na lakování:

Podle ceny zakázky účtujeme za malé množství a objednávky přířezů v RAL barvách (mimo ALUKON vybraných RAL-barev) následující příplatky:

Cena zakázky (pro RAL-barvy)	Příplatek paušál.
pod 25,00 €	€
25,00 € - 50,00 €	€
50,00 € - 75,00 €	€
75,00 € - 100,00 €	€
přes 100,00 €	-

Bezpříplatkových je základních 30 RAL-barev a taktéž barvy DB 703, přehled naleznete na konci tohoto katalogu.

**UPOZORNĚNÍ: PŘÍŘEZY A HOTOVÉ PANCÍŘE JSOU ZHOTOVENY NA MÍRU -  
VRÁCENÍ NEBO VÝMĚNA NENÍ MOŽNÁ!**

## Zvláštní ujednání

Označení	Základní cena	Cena
----------	---------------	------

## SYSTÉMOVÉ KOMPONENTY PRO VÝROBU PŘEDOKENNÍCH A NADOKENNÍCH ROLET, SÍTÍ PROTI HMYZU

---

### Důležitá upozornění a platební podmínky

1	Válcované schránky .....	7
2	Protlačované schránky .....	15
3	Schránky k omítnutí, omít. lišty, úhelníky, heraklitové a izolační desky .....	23
4	Bočnice, vymežovací podložky a náběhy .....	35
5	Standardní a zvláštní vod. lišty pro oblast „Mini“ a „Maxi“, těsnící vložky, ukončení vod. lišt, krycí víčka, výklopný držák .....	47
6	Vodící lišty pro oblast novostaveb, těsnící vložky .....	67
7	Rol. lamely pro oblast „Mini“, „Maxi“ a novostaveb, aretační klipsy .....	73
8	Roletové pancíře pro oblast „Mini“, „Maxi“ a novostaveb .....	93
9	Ukončovací lišty, zarážky do ukonč. lišt, narážecí stopky a úhelníky, ukonč. profily .....	105
10	Ocelové hřídele, teleskop. hřídele, hřídelové čepy, držáky a uložení a pérové pojistky .....	117
11	Řemenice, navíječe, páskové převodovky, kuličková ložiska, válcované zátky, adaptéry a příslušenství .....	123
12	Motory, klikové převodovky a příslušenství .....	143
13	Program ochrany proti hmyzu intergr. do rolet. elementu a předokenní žaluzie .....	165
14	Program ochrany proti hmyzu AL-IS .....	183
15	Program ochrany proti vloupání .....	217
16	Program ZipTex - textilie pro zastínění nebo zatemnění .....	231
17	Předokenní žaluzie s roletovou schránkou .....	257
18	Nadoken. systémy z PVC AK-E EasyBox a AK-MIRO PLUS a příslušenství .....	277
19	Nadoken. polystyrén. schránky AK-FLEX a pro renovace AK-FENRO .....	305

### KOMPONENTY PRO VÝROBU VRAT

---

1	Schránky, bočnice, navíjecí konzole, naváděcí rolny .....	333
2	Vodící lišty a upevňovací úhelník .....	339
3	Vratové lamely, prosvět. okénka, provzdušňovací mřížky, aretační klipsy .....	347
4	Hotové pancíře .....	359
5	Ukončovací lišty a vypínání ukončovací lišty .....	363
6	Ocelové hřídele, závěsy, hřídelové čepy, přírubové ložisko a příslušenství .....	371
7	Motory, pojistky proti odvinutí a příslušenství .....	379



## **1 ROLLGEFORMTE KÄSTEN**

Caissons profilés

Roll formed boxes

Válcované schránky

Skrzynki gięte (profilowane)

Gerolvormde aluminium kasten

Hajlított tokok



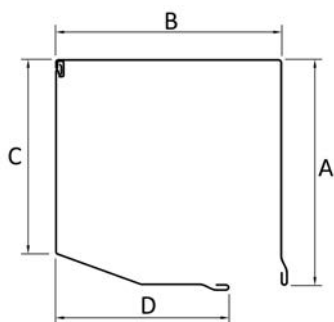

- díly schránky spojené jedinečným kloubovým spojem
- vyrobené z válcovaného a ohýbaného hliníkové plechu
- povrch lakován vypalovanými laky
- díly potažené lehce odnímatelnou ochran. fólií (neprodleně odstranit po zabudování rolety)
- schránka ze všech stran uzavřená

\*Upozornění: všechny uvedené barvy nejsou vedeny skladem - viz. přehled technických dat: válcované schránky.

Velikost schránky 100 v barvě nugát, hnědá, stříbrná a bílá 9016 mat. jsou dodávány bez ochran. fólie a za příplatek.

Velikost	GOT		GUTS	
	A	B	C	D
100	102	102	88	63
125	127	127	108	88
138	139	139	117	99
150	153	153	129	113
165	168	168	145	128
180	184	184	156	143
205	210	210	179	170

### Dodávané barvy s objednacím číslem

00 s povrchovou úpravou pro lakování (bez ochran. fólie)

#### Standardní barvy (nejsou to RAL-barvy)

08 stříbrná                                      26 bílá 9016 mat.  
21 hnědá SF                                      82 antracit. šedá

#### Moderní barvy

02 achát. šedá                                      18 DB 703  
03 nugát. hnědá

#### RAL

99 RAL (bez ochranné fólie)

### Přehled výrobků s cenami v €

Označení	Obj. číslo + č. barvy (...)	Bal. m	Pro lakování	Stand. barvy	Moderní barvy	DB 703	RAL
GOT 100*	0310010..	30			---	---	
GUTS-20° 100*	0310040..	30			---	---	
GOT 125*	0312510..	30				---	
GUTS-20° 125*	0312540..	30				---	
GOT 138	0313810..	30					
GUTS-20° 138	0313840..	30					
GOT 150	0315010..	30					
GUTS-20° 150	0315040..	30					
GOT 165	0316510..	30					
GUTS-20° 165	0316540..	30					
GOT 180	0318010..	30					
GUTS-20° 180	0318040..	30					
GOT 205*	0320510..	30					
GUTS-20° 205*	0320540..	30					

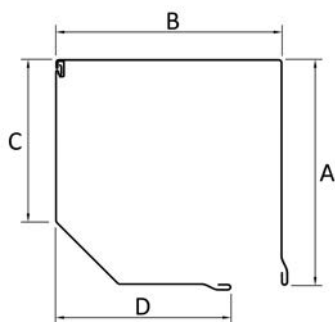

- díly schránky spojené jedinečným kloubovým spojem
- vyrobené z válcovaného a ohýbaného hliníku, plechu
- povrch lakován vypalovanými laky
- díly potažené lehce odnímatelnou ochran. fólií (neprodleně odstranit po zabudování rolety)
- schránka ze všech stran uzavřená

\*Upozornění: všechny uvedené barvy nejsou vedeny skladem - viz. přehled technických dat: válcované schránky.

\*\* Díl boxu pro elementy s integr. sítí proti hmyzu  
Tento díl schránky GSUT může být použit pro rol. element se sítí proti hmyzu o velikost 165, 180 a 205.

Veli-	G O T		G S U T		G S U T - I **	
	A	B	C	D	C	D
125	127	127	96	88	---	---
138	139	139	103	104	102	95
150	153	153	112	116	111	111
165	169	169	121	126	---	---
180	184	184	133	145	---	---
205	209	209	151	168	---	---
230	232	230	162	186	---	---
254	254	253	176	193	---	---

### Dodávané barvy s objednacím číslem

00 s povrchovou úpravou pro lakování (bez ochran. fólie)

### Standardní barvy (nejsou to RAL-barvy)

08 stříbrná 26 bílá 9016 mat.  
21 hnědá SF 82 antracit. šedá

### Moderní barvy

02 achát. šedá 27 krém. bílá  
03 nugát. hnědá 43 quarz - šedá  
18 DB 703 80 zlatý dub

### RAL

99 RAL (bez ochranné fólie)

### Přehled výrobků s cenami v €

Označení	Obj. číslo + č. barvy (...)	Bal. m	Pro lakování	Stand. barvy	Moderní barvy	Zlatý dub	DB 703	RAL
GOT 125*	0312510..	30				---	---	
GSUT-45° 125*	0312550..	30				---	---	
GOT 138*	0313810..	30						
GSUT-45° 138*	0313850..	30						
GSUT-I-45° 138*	0313851..	30			---	---	---	
GOT 150	0315010..	30						
GSUT-45° 150	0315050..	30						
GSUT-I-45° 150*	0315051..	30			---	---	---	
GOT 165	0316510..	30						
GSUT-45° 165	0316550..	30						
GOT 180	0318010..	30						
GSUT-45° 180	0318050..	30						
GOT 205	0320510..	30						
GSUT-45° 205	0320550..	30						
GOT 230*	0423010..	6			---	---	---	
GSUT-45° 230*	0423050..	6			---	---	---	
GOT 254*	0425410..	6			---	---	---	
GSUT-45° 254*	0425450..	6			---	---	---	

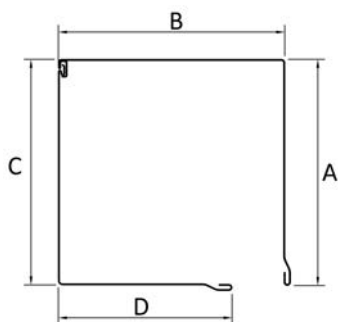

- díly schránky spojené jedinečným kloubovým spojem
- vyrobené z válcovaného a ohýbaného hliníkové plechu
- povrch lakován vypalovanými laky
- díly potažené lehce odnímatelnou ochran. fólií (neprodleně odstranit po zabudování rolety)
- schránka ze všech stran uzavřená

\*Upozornění: všechny uvedené barvy nejsou vedeny skladem - viz. přehled technických dat: válcované schránky.

Velikost	G O T		G U T	
	A	B	C	D
100	102	102	102	65
125	127	127	127	86
138	139	139	139	101
150	153	153	153	112
165	168	168	168	127
180	184	184	184	142
205	209	209	209	172

#### Dodávané barvy s objednacím číslem

00 s povrchovou úpravou pro lakování (bez ochran. fólie)

#### Standardní barvy (nejsou to RAL-barvy)

26 bílá 9016 mat.

#### RAL

99 RAL (bez ochranné fólie)

#### Přehled výrobků s cenami v €

Označení	Obj. číslo + č. barvy (...)	Bal. m	Pro lakování	Stand. barvy	RAL
GOT 100	0310010..	30			
GUT 100	0310030..	30		---	
GOT 125	0312510..	30			
GUT 125	0312530..	30			
GOT 138	0313810..	30			
GUT 138	0313830..	30			
GOT 150	0315010..	30			
GUT 150	0315030..	30			
GOT 165	0316510..	30			
GUT 165	0316530..	30			
GOT 180	0318010..	30			
GUT 180	0318030..	30			
GOT 205	0320510..	30			
GUT 205	0320530..	30			



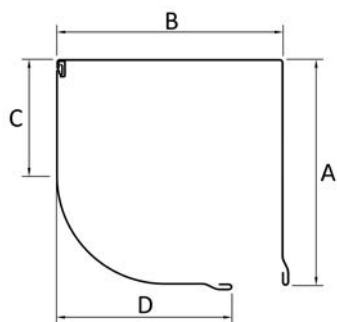

- díly schránky spojené jedinečným kloubovým spojem
- vyrobené z válcovaného a ohýbaného hliníkov. plechu
- povrch lakován vypalovanými laky
- díly potažené lehce odnímatelnou ochran. fólií (neprodleně odstranit po zabudování rolety)
- schránka ze všech stran uzavřená

Velikost	GOT		VRB	
	A	B	C	D
<b>138</b>	139	139	70	101
<b>150</b>	153	153	76	115
<b>165</b>	169	169	87	130
<b>180</b>	184	184	92	145
<b>205</b>	209	209	106	166

#### Dodávané barvy s objednacím číslem

00 s povrchovou úpravou pro lakování (bez ochran. fólie)

#### Standardní barvy (nejsou to RAL-barvy)

08 stříbrná	26 bílá 9016 mat.
21 hnědá SF	82 antracit. šedá

#### Moderní barvy

43 quarz - šedá	80 zlatý dub
-----------------	--------------

#### RAL

99 RAL (bez ochranné fólie)

#### Přehled výrobků s cenami v €

Označení	Obj. číslo + č. barvy (...)	Bal. m	Pro lakování	Stand. barvy	Moderní barvy	Zlatý dub	RAL
GOT 138	0313810..	30			---		
VRB 138	2513881..	30			---		
GOT 150	0315010..	30				---	
VRB 150	2515081..	30				---	
GOT 165	0316510..	30					
VRB 165	2516581..	30					
GOT 180	0318010..	30				---	
VRB 180	2518081..	30				---	
GOT 205	0320510..	30					
VRB 205	2520581..	30					



## **2 STRANGGEPRESSTE KÄSTEN**

Caissons extrudés

Extruded boxes

Protlačované schránky

Skrzynki tłoczone (ekstrudowane)

Geëxtrudeerde aluminium kasten

Extrudált tokok



# PROTLAČOVANÁ SCHRÁNKA, ÚKOS 20°

- REVIZNÍ DÍL PŘEDNÍ -

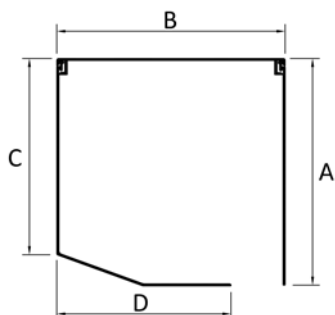
**ALUKON**

- díly z protlačovaného hliníku
- povrch. úprava lak. práškovými barvami nebo elox.
- bez ochranné fólie

- 2-dílná (OT/LRS), pro levotočivé rolety
- 3-dílná (OT/LRS/RR), pro levo- i pravotočivé rolety

Díly v povrch. úpravě bronz. elox. BC 4 a C 33 nejsou vedeny skladem, proto musíte počítat s delší dodací lhůtou.

Velikost	RR	OT	LRS	
	A	B	C	D
100	102	102	88	60
125	127	127	108	85
138	139	139	117	99
150	153	153	129	111
165	168	168	145	125
180	184	184	156	141
205	210	210	179	170

## Dodávané barvy s objednacím číslem

00 bez úpravy

### Standardní barvy (nejsou to RAL-barvy)

21 hnědá SF                                  26 bílá 9016 mat.

### Elox.

41 stříb. elox. EV 1                          55 bronz. elox. C 33  
51 bronz. elox. BC 4

### RAL

99 RAL (bez ochranné fólie)

## Přehled výrobků s cenami v €

Označení	Obj. číslo + č. barvy (...)	Bal. m	Bez úpravy	Stand. barvy	Stříbrná elox.	Bronz. elox.	RAL
OT 100	0110010..	30					
LRS 100	0110040..	30					
RR o.T. 100	0110031..	30					
OT 125	0112510..	30					
LRS 125	0112540..	30					
RR o.T. 125	0112531..	30					
OT 138	0113810..	30					
LRS 138	0113840..	30					
RR o.T. 138	0113831..	30					
OT 150	0115010..	30					
LRS 150	0115040..	30					
RR o.T. 150	0115031..	30					
OT 165	0116510..	30					
LRS 165	0116540..	30					
RR o.T. 165	0116531..	30					
OT 180	0118010..	12					
LRS 180	0118040..	12					
RR o.T. 180	0118031..	12					
OT 205	0120510..	12					
LRS 205	0120540..	12					
RR o.T. 205	0120531..	12					

# PROTLAČOVANÁ SCHRÁNKA, ÚKOS 20°

- REVIZNÍ DÍL SPODNÍ -

**ALUKON**

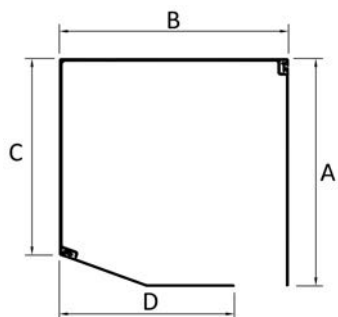

- díly z protlačovaného hliníku
- povrch. úprava lak. práškovými barvami nebo elox.
- bez ochranné fólie

- 2-dílná (WB/RK), pro levotočivé rolety
- 3-dílná (WB/RK/RR), pro levo- i pravotočivé rolety

Díly v povrch. úpravě bronz. elox. BC 4 a C 33 nejsou vedeny skladem, proto musíte počítat s delší dodací lhůtou.

	RR	WB		RK
Velikost	A	B	C	D
<b>125</b>	127	127	108	85
<b>138</b>	139	139	117	99
<b>150</b>	153	153	129	112
<b>165</b>	168	168	145	129
<b>180</b>	184	184	156	144

	RR	OT	VB	RK
Velikost	A	B	C	D
<b>205</b>	210	210	179	164

## Dodávané barvy s objednacím číslem

00 bez úpravy

### Standardní barvy (nejsou to RAL-barvy)

21 hnědá SF                      26 bílá 9016 mat.

### Elox.

41 stříb. elox. EV 1              55 bronz. elox. C 33  
51 bronz. elox. BC 4

### RAL

99 RAL (bez ochranné fólie)

## Přehled výrobků s cenami v €

Označení	Obj. číslo + č. barvy (...)	Bal. m	Bez úpravy	Stand. barvy	Stříbrná elox.	Bronz. elox.	RAL
WB 125	0212510..	30					
RK-20° 125	0212520..	30					
RR o.T. 125	0112531..	30					
WB 138	0213810..	30					
RK-20° 138	0213820..	30					
RR o.T. 138	0113831..	30					
WB 150	0215010..	30					
RK-20° 150	0215020..	30					
RR o.T. 150	0115031..	30					
WB 165	0216510..	30					
RK-20° 165	0216520..	30					
RR o.T. 165	0116531..	30					
WB 180	0218010..	12					
RK-20° 180	0218020..	12					
RR o.T. 180	0118031..	12					
OT 205	0120510..	12					
VB-20° 205	0220511..	12					
RK-20° 205	0220520..	12					
RR o.T. 205	0120531..	12					



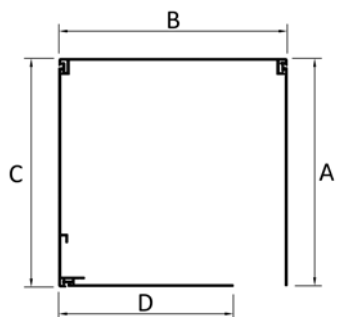

- díly z protlačovaného hliníku
- povrch. úprava lak. práškovými barvami nebo elox.
- bez ochranné fólie

- 3-dílná (OT/VB-90°/RR), pro levotočivé rolety
- 4-dílná (RR/OT/VB-90°/RR), pro levo- i pravotočivé rolety

Díly v povrch. úpravě bronz. elox. BC 4 a C 33 nejsou vedeny skladem, proto musíte počítat s delší dodací lhůtou.

	RR	OT	VB - 90°	RR
Velikost	A	B	C	D
<b>138</b>	139	139	139	90
<b>150</b>	153	153	153	103
<b>165</b>	168	168	168	127
<b>180</b>	184	184	184	139
<b>205</b>	209	209	209	168

Díly jsou vedeny skladem jen bez úpravy.

## Dodávané barvy s objednacím číslem

00 bez úpravy

### Elox.

41 stříb. elox. EV 1  
51 bronz. elox. BC 4

55 bronz. elox. C 33

### RAL

99 RAL (bez ochranné fólie)

## Přehled výrobků s cenami v €

Označení	Obj. číslo + č. barvy (...)	Bal. m	Bez úpravy	Stand. barvy	Stříbrná elox.	Bronz. elox.	RAL
RR o.T. 138	0113831..	30					
OT 138	0113810..	30					
VB-90° 138	0113820..	30			---	---	
RR o.T. 90	0109031..	30					
RR o.T. 150	0115031..	30					
OT 150	0115010..	30					
VB-90° 150	0115020..	30			---	---	
RR o.T. 100	0110031..	30					
RR o.T. 165	0116531..	30					
OT 165	0116510..	30					
VB-90° 165	0116520..	30			---	---	
RR o.T. 125	0112531..	30					
RR o.T. 180	0118031..	12					
OT 180	0118010..	12					
VB-90° 180	0118020..	12			---	---	
RR o.T. 138	0113831..	12					
RR o.T. 205	0120531..	12					
OT 205	0120510..	12					
VB-90° 205	0120520..	12			---	---	
RR o.T. 165	0116531..	12					

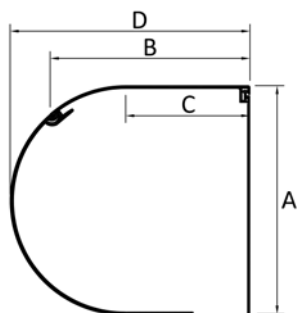

- díly z protlačovaného hliníku
- povrch. úprava lak. práškovými barvami nebo elox.
- bez ochranné fólie

- 2-dílná (ROT/RUT)
- 3-dílná (ROT/RUT/RR)

Díly v povrch. úpravě bronz. elox. BC 4 a C 33 nejsou vedeny skladem, proto musíte počítat s delší dodací lhůtou.

Velikost	RR	ROT		RUT
	A	B	C	D
<b>138</b>	141	123	78	148
<b>150</b>	152	133	84	160
<b>165</b>	169	146	92	176
<b>180</b>	183	158	99	191
<b>205</b>	210	183	113	219

## Dodávané barvy s objednacím číslem

00 bez úpravy

### Standardní barvy (nejsou to RAL-barvy)

21 hnědá SF                                  26 bílá 9016 mat.

### Elox.

41 stříb. elox. EV 1                          55 bronz. elox. C 33  
51 bronz. elox. BC 4

### RAL

99 RAL (bez ochranné fólie)

## Přehled výrobků s cenami v €

Označení	Obj. číslo + č. barvy (...)	Bal. m	Bez úpravy	Stand. barvy	Stříbrná elox.	Bronz. elox.	RAL
ROT 138	2513811..	30					
RUT 138	2513821..	30					
RR o.T. 138	0113831..	30					
ROT 150	2515011..	30					
RUT 150	2515021..	30					
RR o.T. 150	0115031..	30					
ROT 165	2516511..	30					
RUT 165	2516521..	30					
RR o.T. 165	0116531..	30					
ROT 180	2518011..	12					
RUT 180	2518021..	12					
RR o.T. 180	0118031..	12					
ROT 205	2520511..	12					
RUT 205	2520521..	12					
RR o.T. 205	0120531..	12					



### **3 PUTZTRÄGERKÄSTEN**

KASTENABSCHLUSSPROFIL, WINKEL UND PUTZTRÄGERPLATTEN

Caissons support d'enduit, profil de terminaison,  
angles et panneaux de support

Built-in boxes, end profile KAP, angles and concealed rails

Schránky k omítnutí, omít. lišty, úhelníky, heraklitové a izolační desky

Skrzynki podtynkowe, profil zamykający/nośnik tynku,  
kątowniki oraz płyty do otynkowania

Inbouw-stuc-kasten, kast afdichtingsprofiel, inbouw-stuc-geleiders,  
hoeklijnen, afdek-stuc-platen

Vakolható tokok, tokzáró profil, „L“ Profilok és vakoló lapok



# DÍLY SCHRÁNEK PRO VÁLCOVANOU SCHRÁNKU POD OMÍTKU

**ALUKON**

PROVEDENÍ S ÚKOSEM 20°

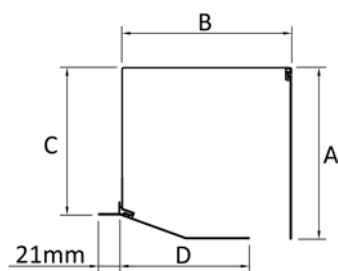

## Díl schránky PB-Uni

- z ohýbaného hliníkové plechu
- povrchová úprava vypalovaným lakem

## Revizní kryt RK / zadní díl RR

- z protlačovaného hliníku
- povrchová úprava lak. práškovými barvami nebo elox.
- bez ochranné fólie

Protlačované díly schránky v povrch. úpravě bronz. elox. BC 4 a C 33 nejsou vedeny skladem, proto musíte počítat s delší dodací lhůtou.

Potahování fólií zlatý dub je prováděno běžně na barvu hnědou SF.

Velikost	RR	PB - Uni		RK
	A	B	C	D
125	127	127	108	86
138	139	139	117	99
150	153	153	129	112
165	168	168	145	126
180	184	184	156	144
205	210	210	176	164

Díl schránky PB-Uni je dodáván v různých barvách, protože zabudovaný není vidět.

Vhodný ukončovací profil schránky PS-V 20° najdete na straně 3.5.

## Dodávané barvy dílu RK a RR s obj. číslem

00 bez úpravy

### Standardní barvy (nejsou to RAL-barvy)

21 hnědá SF                                  26 bílá 9016 mat.

### Elox.

41 stříb. elox. EV 1                                  55 bronz. elox. C 33  
51 bronz. elox. BC 4

### Fólie

80 zlatý dub (fólie)                                  88 ořech (fólie)

### RAL

99 RAL (bez ochranné fólie)

## Přehled výrobků s cenami v €

Označení	Obj. číslo + č. barvy (...)	Bal. m	Bez úpravy	Stand. barvy	Stříbrná elox.	Bronz. elox.	RAL	Zlatý dub ořech
PB-Uni 125	031256401	30	---		---	---	---	---
RK-20° 125	0212520..	30						---
RR o.T. 125	0112531..	30						---
PB-Uni 138	031386401	30	---		---	---	---	---
RK-20° 138	0213820..	30						---
RR o.T. 138	0113831..	30						---
PB-Uni 150	031506401	30	---		---	---	---	---
RK-20° 150	0215020..	30						---
RR o.T. 150	0115031..	30						---
PB-Uni 165	031656401	30	---		---	---	---	---
RK-20° 165	0216520..	30						---
RR o.T. 165	0116531..	30						---
PB-Uni 180	031806401	30	---		---	---	---	---
RK-20° 180	0218020..	12						---
RR o.T. 180	0118031..	12						---
PB-Uni 205	032056401	30	---		---	---	---	---
RK-20° 205	0220520..	12						---
RR o.T. 205	0120531..	12						---

# DÍLY SCHRÁNEK PRO PROTLAČOVANOU SCHRÁNKU POD OMÍTKU

**ALUKON**

PROVEDENÍ S ÚKOSEM 20°

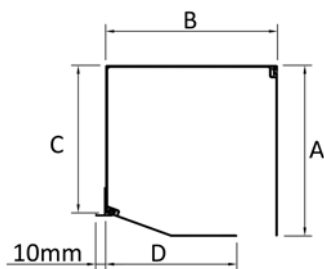

- z protlačovaného hliníku
- povrchová úprava lak. práškovými barvami nebo elox.
- bez ochranné fólie

Protlačované díly schránky v povrch. úpravě bronz. elox. BC 4 a C 33 nejsou vedeny skladem, proto musíte počítat s delší dodací lhůtou.

Potahování fólií zlatý dub je prováděno běžně na barvu hnědou SF.

	<b>RR</b>	<b>WB</b>		<b>RK</b>
<b>Velikost</b>	<b>A</b>	<b>B</b>	<b>C</b>	<b>D</b>
<b>125</b>	127	127	111	85
<b>138</b>	139	139	120	99
<b>150</b>	153	153	132	112
<b>165</b>	168	168	148	129
<b>180</b>	184	184	159	144

Ukončovací profil schránky KAP 6/8 a další hliníkové úhelníky najdete v kap. 3

	<b>RR</b>	<b>OT</b>	<b>VB</b>	<b>RK</b>
<b>Velikost</b>	<b>A</b>	<b>B</b>	<b>C</b>	<b>D</b>
<b>205</b>	210	210	171	164

## Dodávané barvy s objednacím číslem

00 bez úpravy

### Standardní barvy (nejsou to RAL-barvy)

21 hnědá SF 26 bílá 9016 mat.

### Elox.

41 stříb. elox. EV 1 55 bronz. elox. C 33  
51 bronz. elox. BC 4

### Fólie

80 zlatý dub (fólie) 88 ořech (fólie)

### RAL

99 RAL (bez ochranné fólie)

## Přehled výrobků s cenami v €

Označení	Obj. číslo + č. barvy (...)	Bal. m	Bez úpravy	Stand. barvy	Stříbrná elox.	Bronz. elox.	RAL	Zlatý dub ořech
WB 125	0212510..	30						---
RK-20° 125	0212520..	30						---
RR o.T. 125	0112531..	30						---
WB 138	0213810..	30						---
RK-20° 138	0213820..	30						---
RR o.T. 138	0113831..	30						---
WB 150	0215010..	30						---
RK-20° 150	0215020..	30						---
RR o.T. 150	0115031..	30						---
WB 165	0216510..	30						---
RK-20° 165	0216520..	30						---
RR o.T. 165	0116531..	30						---
WB 180	0218010..	12						---
RK-20° 180	0218020..	12						---
RR o.T. 180	0118031..	12						---
OT 205	0120510..	12						---
VB-20° 205	0220511..	12						---
RK-20° 205	0220520..	12						---
RR o.T. 205	0120531..	12						---

# DÍLY SCHRÁNEK PRO VÁLCOVANOU SCHRÁNKU POD OMÍTKU

**ALUKON**

PROVEDENÍ BEZ ÚKOSU 90°

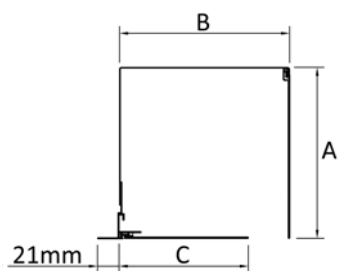
**Díl schránky PB-Uni**

- z ohýbaného hliníkového plechu
- povrchová úprava vypalovaným lakem

**Revizní kryt RR / zadní díl RR**

- z protlačovaného hliníku
- povrchová úprava lak. práškovými barvami nebo elox.
- bez ochranné fólie

Díl schránky PB-Uni je dodáván v různých barvách, protože zabudovaný není vidět.

	RR	P B - U n i	RR
Velikost	A	B	C
<b>125</b>	127	127	91
<b>138</b>	139	139	105
<b>150</b>	153	153	105
<b>165</b>	168	168	130
<b>180</b>	184	184	143

**Dodávané barvy dílu s obj. číslem**

00 bez úpravy

**Standardní barvy (nejsou to RAL-barvy)**

21 hnědá SF 26 bílá 9016 mat.

**Elox.**41 stříb. elox. EV 1 55 bronz. elox. C 33  
51 bronz. elox. BC 4**Fólie**

80 zlatý dub (fólie)

**RAL**

99 RAL (bez ochranné fólie)

**Přehled výrobků s cenami v €**

Označení	Obj. číslo + č. barvy (...)	Bal. m	Bez úpravy	Stand. barvy	Stříbrná elox.	Bronz. elox.	RAL	golden oak
PB-Uni 125	031256401	30	---		---	---	---	---
RR o.T. 90	0109031..	30						---
RR o.T. 125	0112531..	30						---
PB-Uni 138	031386401	30	---		---	---	---	---
RR o.T. 100 (RR 90 - A 15/A 20)	0110031..	30						
RR o.T. 138	0113831..	30						
PB-Uni 150	031506401	30	---		---	---	---	---
RR o.T. 100	0110031..	30						
RR o.T. 150	0115031..	30						---
PB-Uni 165	031656401	30	---		---	---	---	---
RR o.T. 125	0112531..	30						
RR o.T. 165	0116531..	30						---
PB-Uni 180	031806401	30	---		---	---	---	---
RR o.T. 138	0113831..	30						
RR o.T. 180	0118031..	12						---

# DÍLY SCHRÁNEK PRO PROTlačOVANOU SCHRÁNKU POD OMÍTKU

**ALUKON**

PROVEDENÍ BEZ ÚKOSU 90°

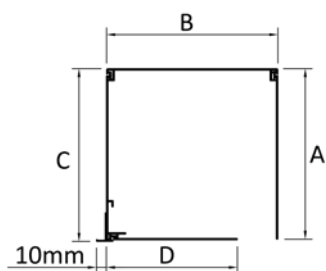

- z protlačovaného hliníku
- povrchová úprava lak. práškovými barvami nebo elox.
- bez ochranné fólie

Protlačované díly schránky v povrch. úpravě bronz. elox. BC 4 a C 33 nejsou vedeny skladem, proto musíte počítat s delší dodací lhůtou.

Potahování fólií zlatý dub je prováděno běžně na barvu hnědou SF.

	RR	OT	VB - 90°	RR
Velikost	A	B	C	D
<b>138</b>	139	139	139	90
<b>150</b>	153	153	153	103
<b>165</b>	168	168	168	127
<b>180</b>	184	184	184	139
<b>205</b>	209	209	209	168

Vhodný ukončovací profil schránky KAP 6/8 najdete na straně 3.5.

Díly jsou vedeny skladem jen bez úpravy.

## Dodávané barvy dílu s obj. číslem

00 bez úpravy

### Elox.

41 stříb. elox. EV 1  
51 bronz. elox. BC 4

55 bronz. elox. C 33

### RAL

99 RAL (bez ochranné fólie)



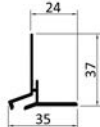
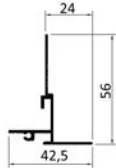

## Přehled výrobků s cenami v €

Označení	Obj. číslo + č. barvy (...)	Bal. m	Bez úpravy	Stand. barvy	Stříbrná elox.	Bronz. elox.	RAL
RR o.T. 138	0113831..	30					
OT 138	0113810..	30					
VB-90° 138	0113820..	30			---	---	
RR o.T. 90	0109031..	30					
RR o.T. 150	0115031..	30					
OT 150	0115010..	30					
VB-90° 150	0115020..	30			---	---	
RR o.T. 100	0110031..	30					
RR o.T. 165	0116531..	30					
OT 165	0116510..	30					
VB-90° 165	0116520..	30			---	---	
RR o.T. 125	0112531..	30					
RR o.T. 180	0118031..	12					
OT 180	0118010..	12					
VB-90° 180	0118020..	12			---	---	
RR o.T. 138	0113831..	30					
RR o.T. 205	0120531..	12					
OT 205	0120510..	12					
VB-90° 205	0120520..	12			---	---	
RR o.T. 165	0116531..	30					

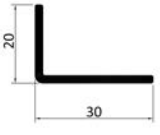
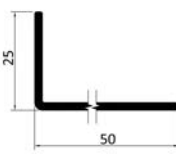
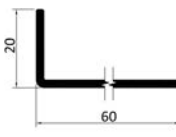
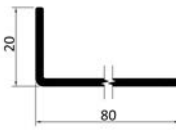
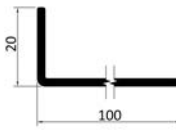
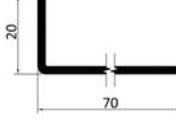
	Označení	Obj. číslo + č. barvy (..)	Bal. m	Jedn.	Cena v €			
	<b>Ukončovací profil schránky KAP 6/8</b>							
	<b>bez úpravy</b>	190230000	60	m				
	<b>standardní barvy</b>	1902300..	60	m				
	26 bílá 9016 mat.							
	<b>stříbrný elox. EV 1</b>	190230041	60	m				
	<b>bronz. elox. BC 4..51, C 33 ..55</b>	1902300..	60	m				
	<b>RAL</b>	190230099	60	m				
zlatý dub (fólie) Renolit č. 2178001					190230080	60	m	
	<b>Ukončovací profil schránky PS-V 20° (pro multipanel nebo jiné izolační desky)</b>							
	<b>bez úpravy</b>	190220000	60	m				
	<b>standardní barvy</b>	1902200..	60	m				
	21 hnědá SF 26 bílá 9016 mat.							
	<b>stříbrný elox. EV 1</b>	190220041	60	m				
	<b>bronz. elox. BC 4..51, C 33 ..55</b>	1902200..	60	m				
	<b>RAL</b>	190220099	60	m				
	zlatý dub jedn. (fólie) Renolit č. 2178 001					190220080	60	m
ořech (fólie) Renolit č. 2178 707					190220088	60	m	
	<b>Ukončovací profil schránky PS-V 90° (pro multipanel nebo jiné izolační desky)</b>							
	<b>bez úpravy</b>	190250000	60	m				
	<b>standardní barvy</b>	1902500..	60	m				
	21 hnědá SF 26 bílá 9016 mat.							
	<b>stříbrný elox. EV 1</b>	190250041	60	m				
	<b>bronz. elox. BC 4..51, C 33 ..55</b>	1902500..	60	m				
	<b>RAL</b>	190250099	60	m				
zlatý dub (fólie) Renolit č. 2178 001					190250080	60	m	

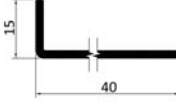
Upozornění: omítací lišty v povrch. úpravě bronz. elox. BC 4 a C 33 nejsou vedeny skladem, proto musíte počítat s delší dodací lhůtou. Potahování fólií zlatý dub je prováděno běžně na barvu hnědou SF.

	Označení	Obj. číslo + č. barvy (..)	Bal. m	Jedn.	Cena v €
	Hliník. úhelník 30 x 20 x 2 mm				
	<b>bez úpravy</b>	190100000	60	m	
	<b>standardní barvy</b>	1901000..	60	m	
	03 nugát. hnědá 08 stříb. lak.	21 hnědá SF 26 bílá 9016 mat.			
	<b>stříbrný elox. EV 1</b>	190100041	60	m	
	<b>bronz. elox. BC 4 ..51, C 33 ..55</b>	1901000..	60	m	
	<b>RAL</b>	190100099	60	m	
	hliník. úhelník 50 x 25 x 2 mm				
	<b>bez úpravy</b>	190103000	60	m	
	<b>standardní barvy</b>	1901030..	60	m	
	26 bílá 9016 mat.				
	<b>stříbrný elox. EV 1</b>	190103041	60	m	
	<b>bronz. elox. BC 4 ..51, C 33 ..55</b>	1901030..	60	m	
	<b>RAL</b>	190103099	60	m	
	hliník. úhelník 60 x 20 x 2 mm				
	<b>bez úpravy</b>	190104000	60	m	
	<b>standardní barvy</b>	1901040..	60	m	
	26 bílá 9016 mat.				
	<b>stříbrný elox. EV 1</b>	190104041	60	m	
	<b>bronz. elox. BC 4 ..51, C 33 ..55</b>	1901040..	60	m	
	<b>RAL</b>	190104099	60	m	
	hliník. úhelník 80 x 20 x 2 mm				
	<b>bez úpravy</b>	190105000	60	m	
	<b>standardní barvy</b>	1901050..	60	m	
	26 bílá 9016 mat.				
	<b>stříbrný elox. EV 1</b>	190105041	60	m	
	<b>bronz. elox. BC 4 ..51, C 33 ..55</b>	1901050..	60	m	
	<b>RAL</b>	190105099	60	m	
	hliník. úhelník 100 x 20 x 2 mm				
	<b>bez úpravy</b>	190106000	60	m	
	<b>standardní barvy</b>	1901060..	60	m	
	26 bílá 9016 mat.				
	<b>stříbrný elox. EV 1</b>	190106041	60	m	
	<b>bronz. elox. BC 4 ..51, C 33 ..55</b>	1901060..	60	m	
	<b>RAL</b>	190106099	60	m	
	Hliník. úhelník 70 x 20 x 2 mm				
	<b>bez úpravy</b>	190120000	60	m	
	<b>standardní barvy</b>	1901200..	60	m	
	26 bílá 9016 mat.				
	<b>stříbrný elox. EV 1</b>	190120041	60	m	
	<b>bronz. elox. BC 4 ..51, C 33 ..55</b>	1901200..	60	m	
	<b>RAL</b>	190120099	60	m	

	Označení	Obj. číslo + č. barvy (..)	Bal. m	Jedn.	Cena v €
	hliník. úhelník 40 x 15 x 2 mm				
	<b>bez úpravy</b>	190130100	60	m	
	<b>standardní barvy</b>	1901301..	60	m	
	26 bílá 9016 mat.				
	<b>stříbrný elox. EV 1</b>	190130141	60	m	
	<b>bronz. elox. BC 4 ..51, C 33 ..55</b>	1901301..	60	m	
	<b>RAL</b>	190130199	60	m	
	Hliník. úhelník 35 x 15 x 2 mm				
	<b>bez úpravy</b>	190160000	60	m	
	<b>standardní barvy</b>	1901600..	60	m	
	26 bílá 9016 mat.				
	<b>stříbrný elox. EV 1</b>	190160041	60	m	
	<b>RAL</b>	190160099	60	m	
	Hliník. úhelník 15 x 10 x 2 mm				
	<b>bez úpravy</b>	190140000	60	m	
	<b>standardní barvy</b>	1901400..	60	m	
	26 bílá 9016 mat.				
	<b>stříbrný elox. EV 1</b>	190140041	60	m	
	<b>RAL</b>	190140099	60	m	
	U-profil 6 x 8 mm				
	TPE černá	810080004	100	m	



Upozornění: omítací lišty v povrch. úpravě bronz. elox. BC 4 a C 33 nejsou vedeny skladem, proto musíte počítat s delší dodací lhůtou. Potahování fólií zlatý dub je prováděno běžně na barvu hnědou SF.

# KRYTKY SCHRÁNEK POD OMÍTKU A IZOLAČNÍ DESKY XPS S JEDNOSTRAN. LEPÍČÍ FÓLIÍ

**ALUKON**

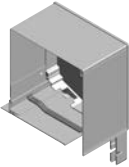
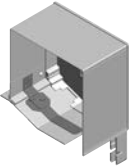
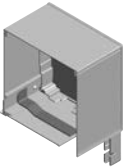
	Označení	Obj. číslo + č. barvy (..)	Bal. m	Jedn.	Cena v €
	Izolace XPS, 2000 x 500 x 6mm				
	Použití: na schránce vpředu, izolace schránky zadní	190720300	2	m	
	Izolace XPS, 3000 x 500 x 10mm				
	Použití: na schránce vpředu, izolace schránky zadní	190700211	3	m	
	Izolace XPS, 2000 x 500 x 15mm				
	Použití: izolační deska, izolace schránky zadní	190720400	2	m	
	Izolace XPS, 2000 x 500 x 19mm				
	Použití: izolační deska, izolace schránky zadní, TGF	190700200	2	m	
Izolace XPS, 3000 x 500 x 40mm					
Použití: izolační deska, izolace schránky zadní	190700241	3	m		

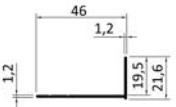
	Označení	Obj. číslo + č. barvy (..)	Bal. m	Jedn.	Cena v €
	Upevňovací pásek pro schránky pod omítku k upevnění schránky na zeď				
		190290200	50	ks	
	Vyztužovací úhelník PT 90° pro PB-Uni ve spoj. s reviz. krytem RR, jednoduchý				
	pro RR 90	190294100	1	ks	
	pro RR 100	190294200	1	ks	
	pro RR 125	190294300	1	ks	
	pro RR 138	190294400	1	ks	
	Vyztužovací úhelník PT 20° pro RK, dvoudílný				
	125	190292100	1	ks	
	138	190292200	1	ks	
	150	190292300	1	ks	
	165	190292400	1	ks	
	180	190292500	1	ks	
	205	190292600	1	ks	
	Vyztužovací úhelník VB-90° (pro protl. schránky pod omítku bez úkosu) jednoduchý				
	138	190293100	1	ks	
	150	190293500	1	ks	
	165	190293200	1	ks	
	180	190293300	1	ks	
	205	190293400	1	ks	

	Označení	Obj. číslo + č. barvy (..)	Bal. m	Jedn.	Cena v €
	TGF 20				
	<b>bez úpravy</b>	112000000	60	m	
	<b>standardní barvy</b>	1120000..	60	m	
	<b>stříbrný elox. EV 1</b>	112000041	60	m	
	<b>bronz. elox. BC 4 ..51, C 33 ..55</b>	1120000..	60	m	
	<b>RAL</b>	112000099	60	m	
	Vymezovací objímka 5,1 x 9,5 x 19,1				
	šedá	199000300	100	ks	

\*Pro přinýtování k vodící liště a nebo k zadnímu dílu protlačované shránky.  
Profil je vedený skladem bez úpravy, proto u barevných profilů musíte počítat s delší dodací lhůtou.

## 4 **BLENDKAPPEN** ABWEISBLECHE UND EINLAUFTRICHTER

Consoles, plaques de déviation et entonnoirs

End caps, safety plates and guide terminals

Bočnice, vymešovací podložky a náběhy

Boczki skrzynek, blachy boczne i ślizgacze

Kapsteunen, arreterplaten en inlooptrechters

Tokvégek, terelőlapok és lécbavezetők



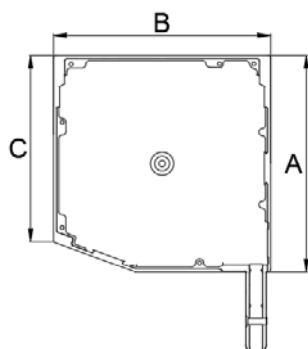

- ze speciální hliníkové slitiny
- vyrobeny metodou tlakového odlévání
- (nedodávají se v povrch. úpravě elox.)
- bočnice jsou k dodání po párech
- u standard. barev se nejedná o barevné tóny podle RAL

✓ barvy vedené skladem

BKS-N	Rozměry v mm		Stand. barvy							Bronzová		
	A	C	00	03	08	21	26	82	09	25	99	
100	102	88	✓	✓	✓	✓	✓	✓				
125	127	108	✓	✓	✓	✓	✓	✓		✓		
138	139	117	✓	✓	✓	✓	✓	✓	✓	✓		
150	153	129	✓	✓	✓	✓	✓	✓		✓		
165	168	145	✓	✓	✓	✓	✓	✓	✓	✓		
180	184	156	✓	✓	✓	✓	✓	✓				
205	210	179	✓		✓	✓	✓	✓				

### Dodávané barvy s objednacím číslem

00 bez úpravy

#### Standardní barvy (nejsou to RAL-barvy)

03 nugát. hnědá                      26 bílá 9016 mat.  
 08 stříb. lak.                              82 antracit. šedá  
 21 hnědá SF

#### bronz.

09 lak. podobný BC 4                      25 lak. podobný C 33

#### RAL

99 RAL

### Přehled výrobků s cenami

Označení	Obj. číslo + č. barvy (...)	Bal. pa	Bez úpravy	Stand. barvy	Bronzová	RAL
BKS-N 100	2310010..	10				
BKS-N 125	2312010..	10				
BKS-N 138	2313010..	10				
BKS-N 150	2315010..	10				
BKS-N 165	2316010..	10				
BKS-N 180	2318010..	10				
BKS-N 205	2320010..	10				

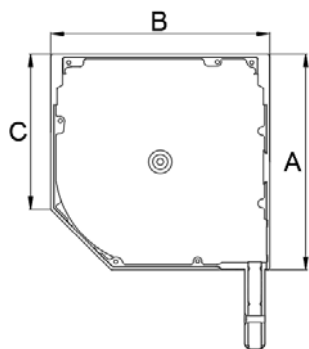

- ze speciální hliníkové slitiny
- vyrobeny metodou tlakového odlévání
- (nedodávají se v povrch. úpravě elox.)
- bočnice jsou k dodání po párech
- u standard. barev se nejedná o barevné tóny podle RAL

✓ barvy vedené skladem

BKS-N	Rozměry v mm		Stand. barvy										
	A	C	00	03	08	21	26	27	43	82	86	80	99
125	127	96	✓		✓	✓	✓			✓			
138	139	103	✓	✓	✓	✓	✓			✓	✓	✓	
150	153	112	✓	✓	✓	✓	✓	✓	✓	✓	✓		
165	169	121	✓	✓	✓	✓	✓	✓	✓	✓	✓	✓	
180	184	133	✓	✓	✓	✓	✓	✓	✓	✓	✓	✓	
205	209	151	✓	✓	✓	✓	✓	✓	✓	✓	✓	✓	
230	232	162	✓			✓	✓						
254	254	176	✓			✓	✓						

### Dodávané barvy s objednacím číslem

00 bez úpravy

### Standardní barvy (nejsou to RAL-barvy)

03 nugát. hnědá	27 krém. bílá
08 stříb. lak.	43 quarz - šedá
21 hnědá SF	82 antracit. šedá
26 bílá 9016 mat.	86 jíl. hnědá 8003 mat.

### Fólie

80 zlatý dub

### RAL

99 RAL

### Přehled výrobků s cenami

Označení	Obj. číslo + č. barvy (...)	Bal. pa	Bez úpravy	Stand. barvy	Zlatý dub (fólie)	RAL
BKS-N 125	2312050..	10			---	
BKS-N 138	2313050..	10				
BKS-N 150	2315050..	10			---	
BKS-N 165	2316050..	10				
BKS-N 180	2318050..	10			---	
BKS-N 205	2320050..	10				
BKS-N 230	0823000..	6			---	
BKS-N 254	0825400..	6			---	



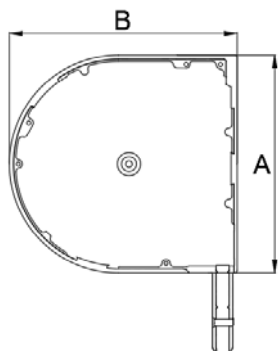

- ze speciální hliníkové slitiny
- vyrobeny metodou tlakového odlévání
- (nedodávají se v povrch. úpravě elox.)
- bočnice jsou k dodání po párech
- u standard. barev se nejedná o barevné tóny podle RAL

✓ barvy vedené skladem

BKR-N	Rozměry v mm		Stand. barvy									Bronzová	
	A	B	00	03	08	21	26	27	82	09	25	99	
138	141	148	✓	✓	✓	✓	✓		✓				
150	152	160	✓	✓	✓	✓	✓	✓	✓				
165	169	176	✓	✓	✓	✓	✓	✓	✓				
180	183	191	✓	✓	✓	✓	✓	✓	✓				
205	210	219	✓	✓	✓	✓	✓		✓				

### Dodávané barvy s objednacím číslem

00 bez úpravy

#### Standardní barvy (nejsou to RAL-barvy)

03 nugát. hnědá	26 bílá 9016 mat.
08 stříb. lak.	27 krém. bílá
21 hnědá SF	82 antracit. šedá

#### bronz.

09 lak. podobný BC 4	25 lak. podobný C 33
----------------------	----------------------

#### RAL

99 RAL

### Přehled výrobků s cenami

Označení	Obj. číslo + č. barvy (...)	Bal. pa	Bez úpravy	Stand. barvy	Bronzová	RAL
BKR-N 138	2313030..	10				
BKR-N 150	2315030..	10				
BKR-N 165	2316030..	10				
BKR-N 180	2318030..	10				
BKR-N 205	2320030..	10				



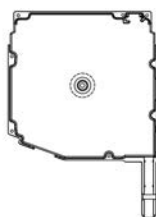





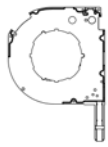
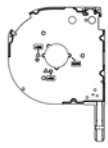
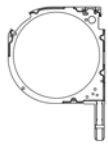

- bez okraje
- dodáváme s čepem a nebo bez čepu (vel. 100+125 a 230+254 dodáváme jen s čepem)
- jen v RAL 9005 mat nebo bez úpravy
- náběhy a čepy bočnice musí být objednány odděleně

Označení	Levá obj. číslo + č. barvy (..)	Pravá obj. číslo + č. barvy (..)	Bal. ks	Bez úpravy	schwarz 9005 matt
MBK 100 s čepem	2310001..02	2310002..02	5		
MBK 125 s čepem	2312001..02	2312002..02	5		
MBK 138 s čepem	2313001..02	2313002..02	5		
MBK 138 bez čepu	2313001..05	2313002..05	5		
MBK 150 s čepem	2315001..02	2315002..02	5		
MBK 150 bez čepu	2315001..05	2315002..05	5		
MBK 165 s čepem	2316001..02	2316002..02	5		
MBK 165 bez čepu	2316001..05	2316002..05	5		
MBK 180 s čepem	2318001..02	2318002..02	5		
MBK 180 bez čepu	2318001..05	2318002..05	5		
MBK 205 s čepem	2320001..02	2320002..02	5		
MBK 205 bez čepu	2320001..05	2320002..05	5		
MBK 230 s čepem	2323001..02	2323002..02	5		
MBK 254 s čepem	2325001..02	2325002..02	5		





	Označení	Obj. číslo + č. barvy (..)	Bal. m	Jedn.	Cena v €
	Čep pro BKDF k přinýtování na středové bočnici, je nutný použít při vícedílných roletách s dvojitou vodící lištou				
	čepy pro BKDF k přinýtování na středové bočnice, pokud je nutné použít čep a nebo pro dvojitou vodící lištu	891200300	1	ks	

	Označení	Obj. číslo + č. barvy (..)	Bal. m	Jedn.	Cena v €
	Lévá bočnice vyfréz. a upravená pro řemenici mimo schránku AGS*	239920200		ks	
	Pravá bočnice vyfréz. a upravená pro řemenici mimo schránku AGS*	239920300		ks	
	Ořízlá hrana a vyfrézovaná pro dvojitý hřídelový čep (60mm hřídel) Ø 40 mm	239920500		ks	
	Ořízlá hrana a vyfrézovaná pro ložisko z PVC (40mm hřídel) Ø 72 mm	239920600		ks	
	Lévá bočnice vyfréz. a upravená pro ocel. řemenici mimo schránku SGS	239920900		ks	
	Pravá bočnice vyfréz. a upravená pro ocel. řemenici mimo schránku SGS	239921000		ks	
	Odfrézovaná noha bočnice	239921200		ks	

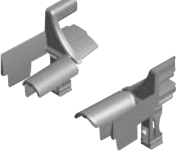
\*u provedení pro AGS je nutné zadat vel. schránky a zda bude použita integr. ochrana proti hmyzu

	Označení	Obj. číslo + č. barvy (..)	Bal. m	Jedn.	Cena v €
	Vymezovací podložka univerzál., ocel, pro hřidel 40 mm				
	AWB 100 univerzál., ocel.	091000000	10	ks	
	AWB 125 univerzál., ocel.	091250000	10	ks	
	AWB 138 univerzál., ocel.	091380000	10	ks	
	AWB 150 univerzál., ocel.	091500000	10	ks	
	AWB 165 univerzál., ocel.	091650000	10	ks	
	AWB 180 univerzál., ocel.	091800000	10	ks	
	AWB 205 univerzál., ocel.	092050000	10	ks	
	Vymezovací podložka, ocel, pro hřidel 60 mm				
	AWB 100 universal., ocel.	091000001	10	ks	
	AWB 125 univerzál., ocel.	091250001	10	ks	
	AWB 138 univerzál., ocel.	091380001	10	ks	
	AWB 150 univerzál., ocel.	091500001	10	ks	
	AWB 165 univerzál., ocel.	091650001	10	ks	
	AWB 180 univerzál., ocel.	091800001	10	ks	
	AWB 205 univerzál., ocel.	092050001	10	ks	
	AWB 230 45°, hliník.	092300001	50	ks	
	AWB 230 45°, PVC	092303272	50	ks	
	AWB 254 45°, hliník.	092540001	50	ks	
	AWB 254 45°, PVC	092543272	50	ks	
	Vymezovací podložka-PT univerzál., hliník, pro hřidel 40 mm				
	AWB-PT 125 univerzál., hliník.	091250500	10	ks	
	AWB-PT 138 univerzál., hliník.	091380500	10	ks	
	AWB-PT 150 univerzál., hliník.	091500500	10	ks	
	AWB-PT 165 univerzál., hliník.	091650500	10	ks	
	AWB-PT 180 univerzál., hliník.	091800500	10	ks	
	AWB-PT 205 univerzál., hliník.	092050500	10	ks	
	Vymezovací podložka-PT univerzál., hliník, pro hřidel 60 mm				
	AWB-PT 125 univerzál., hliník.	091250501	10	ks	
	AWB-PT 138 univerzál., hliník.	091380501	10	ks	
	AWB-PT 150 univerzál., hliník.	091500501	10	ks	
	AWB-PT 165 univerzál., hliník.	091650501	10	ks	
	AWB-PT 180 univerzál., hliník.	091800501	10	ks	
	AWB-PT 205 univerzál., hliník.	092050501	10	ks	
	Klips Pine Tree A=3,0, B=14,5				
	černá	891195000	100	ks	

	Označení	Obj. číslo + č. barvy (..)	Bal. m	Jedn.	Cena v €
	Vyměnitelný náběh A 3 dvoudílný, kompletní, pro vod. lišty široké 53 mm				
	bílá	059120100	50	pa	
	černá	059120200	50	pa	
	Vyměnitelný náběh A 5/ A 6 dvoudílný, kompletní, pro vod. lišty široké 45 mm				
	bílá	059121100	50	pa	
	černá	059121200	50	pa	
	Vyměnitelný náběh A 13/ A 14 dvoudílný, kompletní, pro vod. lišty široké 68 mm				
	bílá	059122100	50	pa	
	černá	059122200	50	pa	
	Vyměnitelný náběh A 15/ A 20 dvoudíl., kompletní, zvláštní proved., pro A15/ A 20				
	bílá	059123100	50	pa	
	černá	059123200	50	pa	
	Náběh- vrchní díl DF A 3, pro dvojité vodící lišty DF A 3, DF A 3-10-CR, DF A 3-12				
	bílá, levá	239102110	50	ks	
	bílá, pravá	239102210	50	ks	
	černá, levá	239102120	50	ks	
	Náběh- vrchní díl DF A 5, pro dvojité vodící lišty DF A 5				
	bílá, levá	239103110	50	ks	
	bílá, pravá	239103210	50	ks	
	černá, levá	239103120	50	ks	
	Náběh-vrchní díl, pro dvoj. vodící lišty DF A 15/20				
	bílá, levá	239104110	50	ks	
	bílá, pravá	239104210	50	ks	
	černá, levá	239104120	50	ks	
	Náběh-univerzální noha náběhu pro dvojitou vodící lištu				
	bílá	239101010	100	ks	
	černá	239101020	100	ks	
	Šablona na vrtání pro náběh (nehodí se pro vod. lišty A 20 a A 15) a pér. západku				
		319212200	1	ks	

	Označení	Obj. číslo + č. barvy (..)	Bal. m	Jedn.	Cena v €
	Náběh pro NB-N 21 přírodní	059090100	250	pa	
	Náběh pro NB-N 28 běžová	059090200	250	pa	
	Noha náběhu pro NB-N 21 / NB-N 28 levá	059090310	150	ks	
	pravá	059090320	150	ks	
	Náběh pro NB-N 22 přírodní	059090400	100	pa	
	Náběh s nohou pro NB-N 22 levá	059090410	100	ks	
	pravá	059090420	100	ks	

## **5 FÜHRUNGSSCHIENEN**

STANDARD- UND SONDERFÜHRUNGSSCHIENEN FÜR DEN MINI- UND MAXIBEREICH

Coulisses standard et spéciales pour le domaine mini et maxi

Standard and special guide channels for the mini and maxi sector

Standardní a zvláštní vod. lišty pro oblast „Mini“ a „Maxi“

Standardowe i specjalne prowadnice roletowe do pancerzy mini i maxi

Standaard- en bijzondere geleiders voor mini en maxi (voorzet) rolluiken

Standard és egyedi vezetősínek a mini és maxi redőnyökhöz



	Označení	Obj. číslo + č. barvy (..)	Bal. m	Jedn.	Cena v €
	<b>Vodící lišta A 3</b>				
	<b>bez úpravy</b>	100300000	72	m	
	<b>standardní barvy</b>	1003000..	72	m	
	03 nugát. hnědá	27 krém. bílá			
	08 stříb. lak.	28 jedl. zelená			
	21 hnědá SF	82 antracit. šedá			
	26 bílá 9016 mat.	84 sv. slonová kost			
	<b>stříbrný elox. EV 1</b>	100300041	72	m	
	<b>bronz. elox. BC 4 ..51, C 33 ..55</b>	1003000..	72	m	
	<b>RAL</b>	100300099	72	m	
	zlatý dub (fólie jednostran.) ronolit č. 2178 001	100300080	72	m	
	zlatý dub (fólie oboustran.) renolit č. 2178 001	100300079	72	m	
	<b>Vodící lišta A 4</b>				
	<b>bez úpravy</b>	100400000	36	m	
	<b>standardní barvy</b>	1004000..	36	m	
	03 nugát. hnědá	27 krém. bílá			
	08 stříb. lak.	28 jedl. zelená			
	21 hnědá SF	82 antracit. šedá			
	26 bílá 9016 mat.	84 sv. slonová kost			
	<b>stříbrný elox. EV 1</b>	100400041	36	m	
	<b>bronz. elox. BC 4 ..51, C 33 ..55</b>	1004000..	36	m	
	<b>RAL</b>	100400099	36	m	
	<b>Vodící lišta A 3-R (skladem jen bez úpravy)</b>				
	<b>bez úpravy</b>	100315000	72	m	
	<b>standardní barvy</b>	1003150..	72	m	
	26 bílá 9016 mat.				
	<b>stříbrný elox. EV 1</b>	100315041	72	m	
	<b>bronz. elox. BC 4 ..51, C 33 ..55</b>	1003150..	72	m	
	<b>RAL</b>	100315099	72	m	
	<b>Vodící lišta A 3-10-CR</b>				
	<b>bez úpravy</b>	100310000	72	m	
	<b>standardní barvy</b>	1003100..	72	m	
	<b>stříbrný elox. EV 1</b>	100310041	72	m	
	<b>bronz. elox. BC 4 ..51, C 33 ..55</b>	1003100..	72	m	
<b>RAL</b>	100310099	72	m		

Díly v povrch. úpravě bronz. elox. BC 4 a C 33 nejsou vedeny skladem, proto musíte počítat s delší dodací lhůtou. Potahování fólií zlatý dub je prováděno na barvu hnědou SF. Příplatky za těsnící a kartáčové vložky, ochran. fólie naleznete na str. 5.10.

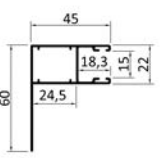
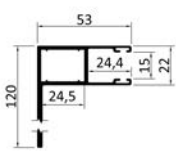
	Označení	Obj. číslo + č. barvy (..)	Bal. m	Jedn.	Cena v €	
	Vodící lišta A 5					
	<b>bez úpravy</b>	110500000	72	m		
	<b>standardní barvy</b>	1105000..	72	m		
	03 nugát. hnědá 08 stříb. lak. 21 hnědá SF	26 bílá 9016 mat. 27 krém. bílá				
	<b>stříbrný elox. EV 1</b>	110500041	72	m		
	<b>bronz. elox. BC 4 ..51, C 33 ..55</b>	1105000..	72	m		
	<b>RAL</b>	110500099	72	m		
	Vodící lišta A 6					
	<b>bez úpravy</b>	110600000	36	m		
	<b>standardní barvy</b>	1106000..	36	m		
	26 bílá 9016 mat.  27 krém. Bílá					
	<b>stříbrný elox. EV 1</b>	110600041	36	m		
	<b>bronz. elox. BC 4 ..51, C 33 ..55</b>	1106000..	36	m		
	<b>RAL</b>	110600099	36	m		
	Vodící lišta A 12					
	<b>bez úpravy</b>	111200000	30	m		
	<b>standardní barvy</b>	1112000..	30	m		
	21 hnědá SF  26 bílá 9016 mat.					
	<b>stříbrný elox. EV 1</b>	111200041	30	m		
	<b>bronz. elox. BC 4</b>	111200051	30	m		
	<b>RAL</b>	111200099	30	m		

Díly v povrch. úpravě bronz. elox. BC 4 a C 33 nejsou vedeny skladem, proto musíte počítat s delší dodací lhůtou. Příplatky za těsnící a kartáčové vložky, ochran. fólie naleznete na str. 5.10.

	Označení	Obj. číslo + č. barvy (..)	Bal. m	Jedn.	Cena v €
	Vodící lišta A 13				
	<b>bez úpravy</b>	111300000	36	m	
	<b>standardní barvy</b>	1113000..	36	m	
	08 stříb. lak. 21 hnědá SF	26 bílá 9016 mat.			
	<b>stříbrný elox. EV 1</b>	111300041	36	m	
	<b>bronz. elox. BC 4 ..51</b>	1113000..	36	m	
	<b>RAL</b>	111300099	36	m	
	Vodící lišta A 14				
	<b>bez úpravy</b>	111400000	36	m	
	<b>standardní barvy</b>	1114000..	36	m	
	26 bílá 9016 mat.				
	<b>stříbrný elox. EV 1</b>	111400041	36	m	
	<b>bronz. elox. BC 4 ..51</b>	1114000..	36	m	
	<b>RAL</b>	111400099	36	m	

Díly v povrch. úpravě bronz. elox. BC 4 a C 33 nejsou vedeny skladem, proto musíte počítat s delší dodací lhůtou. Příplatky za těsnící a kartáčové vložky, ochran. fólie naleznete na str. 5.10.

# VODÍCÍ LIŠTY S ODS TUPEM A S OTVOREM PRO BOČNICI

ALUKON

Z PROT LAČOVANÉHO HLINÍKU

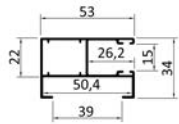
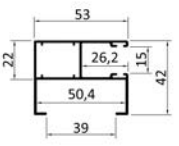
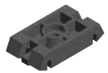
	Označení	Obj. číslo + č. barvy (..)	Bal. m	Jedn.	Cena v €	
	Vodící lišta A 8-12					
	<b>bez úpravy</b>	110801200	36	m		
	<b>standardní barvy</b>	1108012..	36	m		
	03 nugát. hnědá 08 stříb. Lak. 10 bílá 9016 lesk.	21 hnědá SF 26 bílá 9016 mat. 27 krém bílá				
	<b>stříbrný elox. EV 1</b>	110801241	36	m		
	<b>bronz. elox. BC 4 ..51, C 33 ..55</b>	1108012..	36	m		
	<b>RAL</b>	110801299	36	m		
	Vodící lišta A 8-20					
	<b>bez úpravy</b>	110802000	36	m		
	<b>standardní barvy</b>	1108020..	36	m		
	03 nugát. hnědá 08 stříb. lak. 21 hnědá SF	26 bílá 9016 mat. 27 krém. Bílá				
	<b>stříbrný elox. EV 1</b>	110802041	36	m		
	<b>bronz. elox. BC 4..51, C 33 ..55</b>	1108020..	36	m		
	<b>RAL</b>	110802099	36	m		
	Upevňovací klipsy pro A 8-12 a A 8-20					
	z polyamidu	119220100	50	ks		

Díly v povrch. úpravě bronz. elox. BC 4 a C 33 nejsou vedeny skladem, proto musíte počítat s delší dodací lhůtou. Příplatky za těsnící a kartáčové vložky, ochran. fólie naleznete na str. 5.10.

# VODÍCÍ LIŠTY S ODS TUPEM A S OTVOREM PRO BOČNICI

ALUKON

Z PROTLAČOVANÉHO HLINÍKU

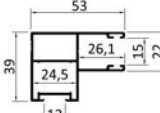
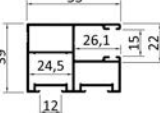
	Označení	Obj. číslo + č. barvy (..)	Bal. m	Jedn.	Cena v €
	Vodící lišta A 5-12				
	<b>bez úpravy</b>	110501200	36	m	
	<b>standardní barvy</b>	1105012..	36	m	
	26 bílá 9016 mat.				
	<b>stříbrný elox. EV 1</b>	110501241	36	m	
	<b>bronz. elox. BC 4 ..51</b>	1105012..	36	m	
	<b>RAL</b>	110501299	36	m	
	Vodící lišta A 15-CR				
	<b>bez úpravy</b>	111515000	48	m	
	<b>standardní barvy</b>	1115150..	48	m	
	03 nugát. hnědá 08 stříb. lak.	21 hnědá SF 26 bílá 9016 mat.			
	<b>stříbrný elox. EV 1</b>	111515041	48	m	
	<b>bronz. elox. BC 4 ..51, C 33 ..55</b>	1115150..	48	m	
	<b>RAL</b>	111515099	48	m	
	Vodící lišta A 16-CR				
	<b>bez úpravy</b>	111615000	30	m	
	bílá 9016 mat.	111615026	30	m	
	<b>stříbrný elox. EV 1</b>	111615041	30	m	
	<b>bronz. elox. BC 4 ..51, C 33 ..55</b>	1116150..	30	m	
	<b>RAL</b>	111615099	30	m	

Doporučujeme používat vodící lišty A 15-CR a A 16-CR od velikosti schránek 138 a do max. plochy elementu 3,00 m<sup>2</sup>. Díly v povrch. úpravě bronz. elox. BC 4 a C 33 nejsou vedeny skladem, proto musíte počítat s delší dodací lhůtou. Příplatky za těsnící a kartáčové vložky, ochran. fólie naleznete na str. 5.10.

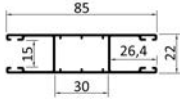
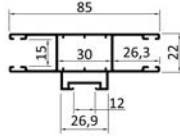
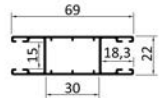
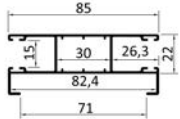
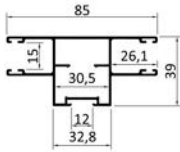

	Označení	Obj. číslo + č. barvy (..)	Bal. m	Jedn.	Cena v €
	Vodící lišta DF A 3				
	<b>bez úpravy</b>	120300000	36	m	
	<b>standardní barvy</b>	1203000..	36	m	
	03 nugát. hnědá 21 hnědá SF	26 bílá 9016 mat.			
	<b>stříbrný elox. EV 1</b>	120300041	36	m	
	<b>bronz. elox. BC 4 ..51, C 33 ..55</b>	1203000..	36	m	
	<b>RAL</b>	120300099	36	m	
	zlatý dub (folie) renolit č. 2178001	120300080	36	m	
	Vodící lišta DF A 3-10-CR				
	<b>bez úpravy</b>	120310000	36	m	
	<b>standardní barvy</b>	1203100..	36	m	
	<b>stříbrný elox. EV 1</b>	120310041	36	m	
	<b>bronz. elox. BC 4 ..51, C 33 ..55</b>	1203100..	36	m	
<b>RAL</b>	120310099	36	m		
	Vodící lišta DF A5				
	<b>bez úpravy</b>	120500000	36	m	
	<b>standardní barvy</b>	1205000..	36	m	
	26 bílá 9016 mat.				
	<b>stříbrný elox. EV 1</b>	120500041	36	m	
<b>bronz. elox. BC 4 ..51, C 33 ..55</b>	1205000..	36	m		
<b>RAL</b>	120500099	36	m		
	Vodící lišta DF A 3-12				
	<b>bez úpravy</b>	120600000	36	m	
	<b>standardní barvy</b>	1206000..	36	m	
	26 bílá 9016 mat.				
	<b>stříbrný elox. EV 1</b>	120600041	36	m	
<b>bronz. elox. BC 4</b>	120600051	36	m		
<b>RAL</b>	120600099	36	m		
	Vodící lišta DF A 15-CR				
	<b>bez úpravy</b>	121515000	36	m	
	<b>standardní barvy</b>	1215150..	36	m	
	26 bílá 9016 mat.				
	<b>stříbrný elox. EV 1</b>	121515041	36	m	
<b>bronz. elox. BC 4 ..51, C 33 ..55</b>	1215150..	36	m		
<b>RAL</b>	121515099	36	m		

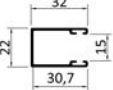



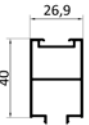

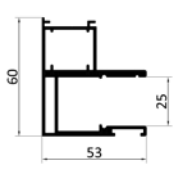
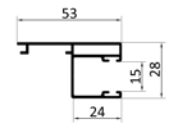
Díly v povrch. úpravě bronz. elox. BC 4 a C 33 nejsou vedeny skladem, proto musíte počítat s delší dodací lhůtou. Potahování fólií zlatý dub je prováděno na barvu hnědou SF. Příplatky za těsnící a kartáčové vložky, ochran. fólie naleznete na str. 5.10.

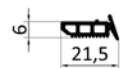
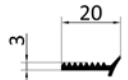
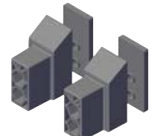
	Označení	Obj. číslo + č. barvy (..)	Bal. m	Jedn.	Cena v €
	Vodící lišta A 1				
	<b>bez úpravy</b>	110100000	72	m	
	<b>standardní barvy</b>	1101000..	72	m	
	21 hnědá SF	26 bílá 9016 mat.			
	<b>stříbrný elox. EV 1</b>	110100041	72	m	
	<b>bronz. elox. BC 4 ..51, C 33 ..55</b>	1101000..	72	m	
	<b>RAL</b>	110100099	72	m	
	Vodící lišta A 10				
	<b>bez úpravy</b>	111000000	72	m	
	<b>standardní barvy</b>	1110000..	72	m	
	21 hnědá SF	26 bílá 9016 mat.			
	<b>stříbrný elox. EV 1</b>	111000041	72	m	
	<b>bronz. elox. BC 4 ..51, C 33 ..55</b>	1110000..	72	m	
	<b>RAL</b>	111000099	72	m	





Díly v povrch. úpravě bronz. elox. BC 4 a C 33 nejsou vedeny skladem, proto musíte počítat s delší dodací lhůtou. Příplatky za těsnící a kartáčové vložky, ochran. fólie naleznete na str. 5.10. U-profil 6x8mm k utěsnění úhelníku směrem ke stěně, viz. strana 3.7

	Označení	Obj. číslo + č. barvy (..)	Bal. m	Jedn.	Cena v €
	Zdvojovací profil 10 mm				
	<b>bez úpravy</b>	115010000	60	m	
	<b>standardní barvy</b>	1150100..	60	m	
	<b>RAL</b>	115010099	60	m	
	Zdvojovací profil 20 mm				
	<b>bez úpravy</b>	115020000	60	m	
	<b>standardní barvy</b>	1150200..	60	m	
	<b>RAL</b>	115020099	60	m	
	Zdvojovací profil 40 mm				
	<b>bez úpravy</b>	115040000	60	m	
	<b>standardní barvy</b>	1150400..	60	m	
	<b>RAL</b>	115040099	60	m	

	Označení	Obj. číslo + č. barvy (..)	Bal. m	Jedn.	Cena v €
	Základní díl vodící lišty A 17-GS, délka 5,20 m				
	Bez úpravy	810001000	5,2	m	
	<b>Standardní barvy</b>	8100010..	5,2	m	
	<b>stříbrný elox.</b> EV 1	810001041	5,2	m	
	bronzový elox. BC 4 ..51, C 33 ..55	8100010..	5,2	m	
	<b>RAL</b>	810001099	5,2	m	
	Vodící lišty A 17-GS, délka 5,20 m				
	Bez úpravy	810002000	5,2	m	
	<b>Standardní barvy</b>	8100020..	5,2	m	
	<b>stříbrný elox.</b> EV 1	810002041	5,2	m	
	bronzový elox. BC 4 ..51, C 33 ..55	8100020..	5,2	m	
	<b>RAL</b>	810002099	5,2	m	
	Krycí díl vodící lišty A 17-GS				
	Bez úpravy	810003000	6	m	
	<b>Standardní barvy</b>	8100030..	6	m	
	<b>stříbrný elox.</b> EV 1	810003041	6	m	
	bronzový elox. BC 4 ..51, C 33 ..55	8100030..	6	m	
	<b>RAL</b>	810003099	6	m	
	Ochrana schránky 21 x 10				
	Bez úpravy	810003200	6	m	
	<b>stříbrný elox.</b> EV 1	810003241	6	m	
	Zásuvné gumové těsnění skla				
	TPE černá	810080002	100	m	
	Samolepící gumové těsnění skla- dvojběžné				
	EPDM černá	810080003	100	m	
	Uložení skla				
	černá	810080001	1	pa	



	Označení	Obj. číslo + č. barvy (..)	Bal. m	Jedn.	Cena v €
	PVC těsnění (oboustranné)				
	Standardní provedení pro rolet. pancíře Mini M 317, M 328-N, KM 317	119010000	360	m	
	T-těsnění				
	Zvláštní provedení pro jednostěn. nevypěn. rol. lamelu A9	119120300	400	m	
	Polyethylénové těsnění (oboustranné)				
	úzká pro roletové pancíře MY 442 / MY 448	119060000	300	m	
	Polyethylénové těsnění pro lamelu M 521				
	pro M 521, M 528 a KM 521	119120100	1000	m	
	Kartáčková vložka				
	úzká A = 4,25 mm / B = 3,25 mm	119030090	475	m	
	široká kartáček				
	A = 6,25 mm / B = 5,25 mm	119040090	275	m	
	Stabil. kartáček				
		119050090	450	m	
	Příplatek za těsnící vložky mimo jednotku balení.				
		890000200		ks	



Upozorňujeme na tabulku "Doporučené kombinace těsnících a kartáčových vložek". (viz. kapitola Technické a obchodní informace - na konci katalogu)



	Označení	Obj. číslo + č. barvy (..)	Bal. m	Jedn.	Cena v €
	<b>Těsnění z PVC</b>				
	2 x PVC-těsnění A = 9,6 mm				
	Přirážka standard. těsnění	..9911000		m	
	Příplatek standard. těsnění	129911000		m	
	<b>Polyethylenové těsnění</b>				
	2 x úzké těsnění A = 10,4 mm				
	2 x těsnění pro M 521 A = 14,0 mm				
	Přirážka polyethylenové těsnění	..9910400		m	
	Přirážka těsnění pro M 521	..9910900		m	
	Příplatek polyethylenové těsnění	129910400		m	
	<b>T-těsnění</b>				
	2 x T-těsnění A = 7,2 mm				
	2 x s_onro®-těsnění A = 8,8 - 9,3 mm				
	Přirážka T-těsnění	..9911500		m	
	Přirážka s_onro-těsnění	..9911400		m	
	Příplatek T- těsnění	129911500		m	
	<b>Kartáčky-vložky + fólie</b>				
	2 x široký kartáček A = 7,5 mm				
	2 x stabil. kartáček A = 5,5 mm				
	1 x stabil. kartáček, 1 x široký kartáček A = 6,5 mm				
	Přirážka široký kartáček	..9912100		m	
	Přirážka stabil. kartáček	..9910200		m	
	Přirážka stabil. kartáček + široký kartáček	..9910300		m	
	Přirážka fólie 1-stranná	..9910700		m	
	Přirážka fólie 2-stranná	..9910800		m	
	Příplatek široký kartáček	129912100		m	
	Příplatek stabilní kartáček	129910200		m	
	Příplatek stabil. kartáček + široký kartáček	129910300		m	
Příplatek ochran. fólie 1-stranná	129910700		m		
Příplatek ochran. fólie 2-stranná	129910800		m		





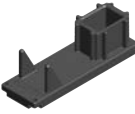

Upozorňujeme na tabulku "Doporučené kombinace těsnících a kartáčových vložek".



	Označení	Obj. číslo + č. barvy (..)	Bal. m	Jedn.	Cena v €
	Inlay pro všechny 53 mm vodící lišty				
	V2A	119270100	100	ks	
	Pro vodící lišty				
	A 3, A 4, A 8-12, A 8-20, A 12 pozink.	119250100	10	ks	
	A 3, A 4, A 8-12, A 8-20, A 12 standard. barvy	1192501..	10	ks	
	09 bronzová lak. 26 bílá 9016 mat. 25 bronzová C33 lak.				
	A 3, A 4, A 8-12, A 8-20, A 12 <b>RAL</b>	119250199	10	ks	
	Pro vodící lišty				
	A 5, A 6, A 5-12 pozink.	119250200	10	ks	
	A 5, A 6, A 5-12 standard. barvy	1192502..	10	ks	
	09 bronzová lak. 26 bílá 9016 mat. 25 bronzová C33 lak. 26 bílá 9016 mat.				
	A 5, A 6, A 5-12 <b>RAL</b>	119250299	10	ks	
	Pro vodící lišty				
	A 13, A 14 pozink.	119250300	10	ks	
	A 13, A 14 standard. barvy	1192503..	10	ks	
	09 bronzová lak. 26 bílá 9016 mat. 25 bronzová C33 lak.				
	A 13, A 14 <b>RAL</b>	119250399	10	ks	
	Pro vodící lišty A 15				
	A 15 nalevo pozink.	119250400	10	ks	
	A 15 nalevo standard. barvy	1192504..	10	ks	
	09 bronzová lak. 26 bílá 9016 mat. 25 bronzová C33 lak.				
	A 15 nalevo <b>RAL</b>	119250499	10	ks	
	A 15 napravo pozink.	119250500	10	ks	
	A 15 napravo standard. barvy	1192505..	10	ks	
	09 bronzová lak. 26 bílá 9016 mat. 25 bronzová C33 lak.				
A 15 napravo <b>RAL</b>	119250599	10	ks		

	Označení	Obj. číslo + č. barvy (..)	Bal. m	Jedn.	Cena v €
	Pro vodící lišty s FAR-BC/ES				
	FAR s A 3, A 4, A 8, A 12, A 3 nalevo pozink.	119251100	10	ks	
	FAR s A 3, A 4, A 8, A 12, A 3 nalevo standard. barvy	1192511..	10	ks	
	08 stříbrná lak. 25 bronzová C33 lak. 09 bronzová lak. 26 bílá 9016 mat.				
	FAR s A 3, A 4, A 8, A 12, A 3 nalevo <b>RAL</b>	119251199	10	ks	
	FAR s A 3, A 4, A 8, A 12, A 3 napravo pozink.	119251200	10	ks	
	FAR s A 3, A 4, A 8, A 12, A 3 napravo standard. barvy	1192512..	10	ks	
	08 stříbrná lak. 25 bronzová C33 lak. 09 bronzová lak. 26 bílá 9016 mat.				
	FAR s A 3, A 4, A 8, A 12, A 3 napravo <b>RAL</b>	119251299	10	ks	
		Pro dvojité vodící lišty			
DF A 3, DF A 3-12 pozink.		119250800	10	ks	
DF A 3, DF A 3-12 standard. barvy		1192508..	10	ks	
09 bronzová lak. 26 bílá 9016 mat. 25 bronzová C33 lak. 26 bílá 9016 mat.					
DF A 3, DF A 3-12 <b>RAL</b>		119250899	10	ks	
Pro dvojité vodící lišty					
DF A 5 pozink.		119250900	10	ks	
DF A 5 standard. barvy		1192509..	10	ks	
09 bronzová lak. 26 bílá 9016 mat. 25 bronzová C33 lak. 26 bílá 9016 mat.					
DF A 5 <b>RAL</b>		119250999	10	ks	

	Označení	Obj. číslo + č. barvy (..)	Bal. m	Jedn.	Cena v €
	Pro A 3, A 4, A 8-12, A 12				
	A 3, A 4, A 8-12, A 8-20, A 12 bílá	119200100	100	ks	
	A 3, A 4, A 8-12, A 8-20, A 12 černá	119200200	100	ks	
	Pro A 13, A 14				
	A 13, A 14 bílá	119201100	100	ks	
	A 13, A 14 černá	119201200	100	ks	
	Pro A 15				
	A 15 bílá	119202100	50	pa	
	A 15 černá	119202200	50	pa	
	Pro DF A 3, DF A 3-12				
	DF A 3, DF A 3-12 bílá	119203100	100	ks	
	DF A 3, DF A 3-12 černá	119203200	100	ks	
	Šrouby A 2 2,2 x 6,5 mm	891192700	2000	ks	

	Označení	Obj. číslo + č. barvy (..)	Bal. m	Jedn.	Cena v €
	Krytka šroubu z umělé hmoty 10 mm plochá (cena za 100 ks)				
	<b>standardní barvy</b> 01, 02, 03, 05, 07, 09, 13	89105..00	1000	ks	
	01 bílá 9016 02 hnědá SF 03 šedá 7038 05 nugát. hnědá	07 krém. Bílá 9001 09 přírodní 9006 13 antracit. Šedá 7016			
	Krytlka šroubu z umělé hmoty 10 mm plochá 10 ka spojených v kroužku (cena za jeden kroužek)				
	černá, pro lakování	891059000	50	ks	
	<b>RAL</b>	891059099	50	ks	
	Krycí víčka z PVC, Ø 12 mm x 2,5 mm vrtání Ø 5 mm (hlava šroubu s vybráním)				
	<b>standardní barvy</b>	89102..00	1000	ks	
	01 weiß 02 hnědá SF 03 grau	05 nugát. hnědá 06 beige			
	Šroub s rovnou hlavou, pozink., pro stupňovitý vrták a vod. lišty do vírky 22 mm				
	4,5 x 30 mm	891190900	1000	ks	
	Šroub s rovnou hlavou, pozink., pro stupňovitý vrták a vodící lišty vírky 22 mm, pro A8-12, A8-20, A5-12, A15 a A20				
	4,5 x 50 mm	891190100	500	ks	
	Šroub s rovnou hlavou, pozink., 4,5 x 70 mm (cena za 100 kusů)	891191200	200	ks	
	Stupňovitý vrták HSS, 10,2 mm x 5,0 mm				
	pro krycí víčka 10 mm	891510101	1	ks	

	Označení	Obj. číslo + č. barvy (..)	Bal. m	Jedn.	Cena v €
	Hliníkový výklopný držák (sada s kloubovým závěsem)				
	<b>bez úpravy</b>	210100000	1	pa	
	bílá	210100001	1	pa	
	RAL	210100099	1	pa	



## **6 FÜHRUNGSSCHIENEN** FÜR DEN NEUBAUBEREICH, KEDEREINLAGEN

Coulisses traditionnelles, joints

Guide channels for new buildings, inserts

Vodící lišty pro oblast novostaveb, těsnící vložky

Prowadnice do nowego budownictwa, uszczelki

Nieuwbouwgeleiders, rubber/borstel inlages

Vezetősínek a maxi redőnyökhöz, gumi és kefe betétek

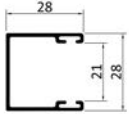
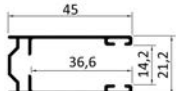
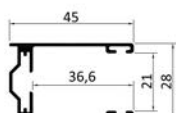
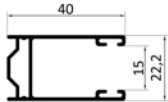

	Označení	Obj. číslo + č. barvy (..)	Bal. m	Jedn.	Cena v €
	Vodíčí lišta NB 28, bez těsnění				
	<b>bez úpravy</b>	130280000	72	m	
	<b>standardní barvy</b>	1302800..	72	m	
	21 hnědá SF	26 bílá 9016 mat.			
	<b>stříbrný elox. EV 1</b>	130280041	72	m	
	<b>bronz. elox. BC 4 ..51, C 33 ..55</b>	1302800..	72	m	
	<b>RAL</b>	130280099	72	m	
	Vodíčí lišta NB-N 21, bez těsnění				
	<b>bez úpravy</b>	130210000	72	m	
	<b>standardní barvy</b>	1302100..	72	m	
	08 stříb. lak.	26 bílá 9016 mat.			
	21 hnědá SF	82 antracit. Šedá			
	<b>stříbrný elox. EV 1</b>	130210041	72	m	
	<b>RAL</b>	130210099	72	m	
	Vodíčí lišta NB-N 28, bez těsnění				
	<b>bez úpravy</b>	130290000	36	m	
	<b>standardní barvy</b>	1302900..	36	m	
	21 hnědá SF	26 bílá 9016 mat.			
	<b>stříbrný elox. EV 1</b>	130290041	36	m	
	<b>RAL</b>	130290099	36	m	
	Vodíčí lišta NB-N 22, bez těsnění				
	<b>bez úpravy</b>	130220000	36	m	
	<b>standardní barvy</b>	1302200..	36	m	
	08 stříbrná lak.	26 bílá 9016 mat			
	82 antracit. Šedá				
	<b>stříbrný elox. EV 1</b>	130220041	36	m	
	<b>RAL</b>	130220099	36	m	

Díly v povrch. úpravě bronz. elox. BC 4 a C 33 nejsou vedeny skladem, proto musíte počítat s delší dodací lhůtou.



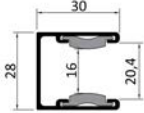
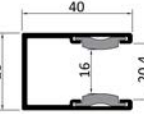

# PROTLAČOVANÉ VODÍCÍ LIŠTY PRO OBLAST NOVOSTAVEB

**ALUKON**

S PEVNÝM TĚSNĚNÍM Z PVC

	Označení	Obj. číslo + č. barvy (..)	Bal. m	Jedn.	Cena v €
	Vodící lišta NB 30, s těsněním				
	<b>bez úpravy</b> (bez těsnění)	130300000	36	m	
	<b>standardní barvy</b>	1303000..	36	m	
	26 bílá 9016 mat.				
	<b>stříbrný elox.</b> EV 1	130300041	36	m	
	<b>bronz. elox.</b> BC 4	130300051	36	m	
	<b>RAL</b>	130300099	36	m	
	Vodící lišta NB 40, s těsněním				
	<b>bez úpravy</b> (bez těsnění)	130400000	36	m	
	<b>standardní barvy</b>	1304000..	36	m	
	26 bílá 9016 mat.				
	<b>stříbrný elox.</b> EV 1	130400041	36	m	
	<b>bronz. elox.</b> BC 4	130400051	36	m	
	<b>RAL</b>	130400099	36	m	

Díly v povrch. úpravě bronz. elox. BC 4 a C 33 nejsou vedeny skladem, proto musíte počítat s delší dodací lhůtou.



	Označení	Obj. číslo + č. barvy (..)	Bal. m	Jedn.	Cena v €
	Těsnící vložka z tvrdého PVC pro novostavby				
	jen pro NB 30 a NB 40	139010000	300	m	
	PVC těsnění (oboustranné)				
	Standardní provedení pro rolet. pancíře Mini M 317, M 328-N, KM 317	119010000	360	m	
	Polyethylénové těsnění (oboustranné)				
	úzká pro roletové pancíře MY 442 / MY 448	119060000	300	m	
	Polyethylénové těsnění pro lamelu M 521				
	pro M 521, M 528 a KM 521	119120100	1000	m	
	Kartáčková vložka				
	úzká A = 4,25 mm / B = 3,25 mm	119030090	475	m	
	široká kartáček A = 6,25 mm / B = 5,25 mm	119040090	275	m	
	Stabil. kartáček				
		119050090	450	m	
	Příplatek za těsnící vložky mimo jednotku balení.				
		890000200		ks	

Upozorňujeme na tabulku "Doporučené kombinace těsnících a kartáčových vložek". (viz. kapitola Technické a obchodní informace - na konci katalogu)

# PŘÍPLATKY K ZÁKLADNÍM CENÁM VODÍCÍCH LIŠT Z OBLASTI NOVOSTAVEB

**ALUKON**

S UPEVNĚNÝM TĚSNĚNÍM A NEBO S KARTÁČKEM

	Označení	Obj. číslo + č. barvy (..)	Bal. m	Jedn.	Cena v €
	Těsnění z PVC				
	2 x PVC-těsnění A = 8,8 mm (NB-N 21) / A = 15,6 (NB-N 28, NB 28)				
	Standardní těsnění z PVC	139911000		m	
	2 x úzké těsnění 2 x těsnění pro M 521 A = 9,6 mm (NB-N 21) / A = 16,4 mm (NB-N 28, NB 28) A = 13,2 mm (NB-N 21)				
	Polyethylénové těsnění	139910400		m	
	Těsnění pro M 521	139910900		m	
	2 x široký kartáček 2 x úzký kartáček 2 x utěšňující kartáček 2 x stabil. karáček A = 6,7 mm (NB-N 21) / A = 13,5 (NB-N 28, NB 28) A = 10,7 mm (NB-N 21) / A = 17,5 (NB-N 28, NB 28) A = 1,2 mm (NB-N 21) / A = 8,0 (NB-N 28, NB 28) A = 4,7 mm (NB-N 21) / A = 11,5 (NB-N 28, NB 28)				
	Kartáčkové vložky	139910100		m	
	Stabil. kartáček	139910200		m	
	široký kartáček	139912100		m	
	Stabil. kartáček a široký kartáček	139910300		m	
	Ochran. fólie 1-stranná	139910700		m	
	Ochran. fólie 2-stranná	139910800		m	

Upozorňujeme na tabulku "Doporučené kombinace těsnících a kartáčových vložek".

	Označení	Obj. číslo + č. barvy (..)	Bal. m	Jedn.	Cena v €
	Vodicí lišta A 80, bez těsnění				
	<b>bez úpravy</b>	130800000	6	m	
	<b>standardní barvy</b>	1308000..	6	m	
	<b>RAL</b>	130800099	6	m	
	A 81 adaptér				
	<b>bez úpravy</b>	130802000	6	m	
	<b>standardní barvy</b>	1308020..	6	m	
	<b>RAL</b>	130802099	6	m	
	Hliníková dvíjecí lišta 40mm, délka 650 cm				
	<b>bez úpravy</b>	761025000	6,5	m	
	<b>standardní barvy</b>	7610250..	6,5	m	
	<b>RAL</b>	761025099	6,5	m	
	Zásuvka pro adaptér A 81, včetně šroubu se zápustnou hlavou 3,5x20				
	pozink.	891193910	100	ks	
	Náběh pro A 80				
	černá	139061090	25	pa	
	Ukončení vodicí lišty Inlay pro A 80				
	Hliník, <b>bez úpravy</b>	139060000	100	ks	
	Těsnění 4,1 mm (oboustranné), černá				
	použitelné pro A 80 s M 5217KM 521	119110100	400	m	
	Přirážky A 80				
	Těsnění 4,1 mm natažené	139913700		m	
	Ochran. fólie 1-stranná	139910700		m	
	Ochran. fólie 2-stranná	139910800		m	

Všechny rozměry střední hodnoty. Malé odlišnosti jsou možné.



## **7 ROLLADENPROFILE**

FÜR DEN MINI-, MAXI- UND NEUBAUBEREICH, ARRETIERCLIPSE

Lames des volets roulants pour le domaine mini, maxi et pour le neuf

Roller shutter profiles for the mini, maxi and new building sector, locking clips

Rol. lamely pro oblast „Mini“, „Maxi“ a novostaveb, aretační klipsy

Profile roletowe mini i maxi do nowego budownictwa, aretki

Rolluikprofielen voor mini, maxi (voorzetrolluiken) en nieuwbouw, arre-  
teerclips

Redőnylécek a mini és maxi redőnyökhöz, arriterek



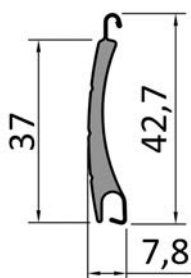

## Technická data

Výška lamely	mm	<b>42,70</b>
Tloušťka lamely	mm	<b>7,80</b>
Krycí šířka	mm	<b>37,00</b>
Síla materiálu	mm	<b>0,30</b>
Váha	kg/m <sup>2</sup>	<b>2,80</b>
Max. šířka *	cm	<b>290,00</b>
Max. plocha *	m <sup>2</sup>	<b>6,50</b>
Délka lamely	cm	<b>600,00</b>
Balení	m	<b>360,00</b>

\* Orientační hodnoty, logický výklad podle tabulky tříd odolnosti proti větru dle směrnice EN 13659

## Tabulka vinutí (bez integ. sítě)

Velikost schránky	max. výška elementu s 40 mm 8-hran. hřidelí v cm	max. výška elementu s 60 mm 8-hran. hřidelí v cm
100	64	---
125	130	102
138	160	136
150	212	193
165	275	253
180	342	316
205	449	400

## Průměry balů

Výška pancíře v cm	s 40 mm 8-hran. hřidelí v cm	s 60 mm 8-hran. hřidelí v cm
100	12,20	12,60
120	12,30	13,80
140	13,30	14,50
160	14,10	15,00
180	14,70	15,20
200	15,00	16,30
225	15,90	16,70
250	16,50	16,70
275	17,40	17,80
300	17,50	18,50
325	18,50	19,10
350	18,70	19,60

## Přehled výrobků s cenami v €

Obj. č. bez prosvět. otvorů	Obj. č. s prosvět. otvory	Označení barvy	Cena
153170101	153170201	bílá	
153170102	153170202	světle šedá	
153170103	153170203	samet. hnědá	
153170104	153170204	světle béžová	
153170105	153170205	tmavě béžová	
153170107	153170207	přírodní	
143170109	143170209	bronzová	
153170111	153170211	dřevo - dub	
153170112	153170212	dřevo - teak	
143170113	143170213	mech. zelená	
143170114	143170214	purpur. červená	
143170118	143170218	DB 703	
153170122	153170222	zlatý dub jemná struktura	

Obj. č. bez prosvět. otvorů	Obj. č. s prosvět. otvory	Označení barvy	Cena
153170123	153170223	světlejší šedá	
153170127	153170227	krém. bílá	
143170137	143170237	samet. šedá	
153170138	153170238	antracit. šedá	
153170143	153170243	quarz - šedá	
153170144	153170244	čedič. šedá	
153170145	153170245	betonově šedá	
153170146	153170246	černo-šedá	
153170162	153170262	šedá santiago	
153170184	153170284	sv. slonová kost	
153170185	153170285	šedý hliník 9007	
153170190	153170290	hlubinná černá	

# VYPĚŇĚNÁ HLINÍKOVÁ ROLETOVÁ LAMELA M 328-N (MINI)

**ALUKON**

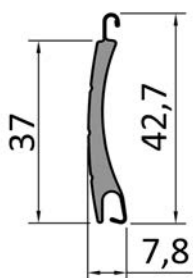

## Technická data

Výška lamely	mm	<b>42,70</b>
Tloušťka lamely	mm	<b>7,80</b>
Krycí šířka	mm	<b>37,00</b>
Síla materiálu	mm	<b>0,28</b>
Váha	kg/m <sup>2</sup>	<b>2,60</b>
Max. šířka *	cm	<b>270,00</b>
Max. plocha *	m <sup>2</sup>	<b>5,80</b>
Délka lamely	cm	<b>600,00</b>
Balení	m	<b>360,00</b>

\* Orientační hodnoty, logický výklad podle tabulky tříd odolnosti proti větru dle směrnice EN 13659

## Tabulka vinutí (bez integ. sítě)

Velikost schránky	max. výška elementu s 40 mm 8-hran.hřidelí v cm	max. výška elementu s 60 mm 8-hran. hřidelí v cm
100	64	---
125	130	102
138	160	136
150	212	193
165	275	253
180	342	316
205	449	400

## Průměry balů

Výška pancíře v cm	s 40 mm 8-hran. hřidelí v cm	s 60 mm 8-hran. hřidelí v cm
100	11,30	12,90
120	12,30	12,90
140	13,30	13,70
160	13,50	13,90
180	14,30	14,50
200	14,70	15,10
225	15,70	15,90
250	16,10	17,30
275	17,30	17,30
300	17,70	18,70
325	18,50	18,90
350	18,90	19,90

## Přehled výrobků s cenami v €

Obj. č. bez prosvětl. otvorů	Obj. č. s prosvětl. otvory	Označení barvy	Cena
153290101	153290201	bílá	
153290102	153290202	světle šedá	
153290103	153290203	samet. hnědá	
153290104	153290204	světle béžová	
153290107	153290207	přírodní	
153290113	153290213	mech. zelená	
153290127	153290227	krém. bílá	
153290130	153290230	jamaica - hnědá	
153290135	153290235	písková béžová	
153290138	153290238	antracit. šedá	
153290184	153290284	sv. slonová kost	
153290122	153290222	zlatý dub jemná struktura	
153290186	153290286	ořech	

# VYPĚNĚNÁ HLINÍKOVÁ ROLETOVÁ LAMELA MY 442 (MINI)

**ALUKON**

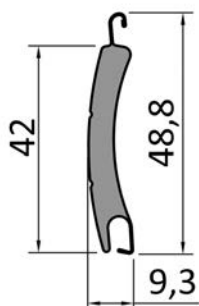

## Technická data

Výška lamely	mm	<b>48,80</b>
Tloušťka lamely	mm	<b>9,30</b>
Krycí šířka	mm	<b>42,00</b>
Síla materiálu	mm	<b>0,30</b>
Váha	kg/m <sup>2</sup>	<b>2,85</b>
Max. šířka *	cm	<b>400,00</b>
Max. plocha *	m <sup>2</sup>	<b>8,50</b>
Délka lamely	cm	<b>600,00</b>
Balení	m	<b>216,00</b>

\* Orientační hodnoty, logický výklad podle tabulky tříd odolnosti proti větru dle směrnice EN 13659

## Tabulka vinutí (bez integ. sítě)

Velikost schránky	max. výška elementu s 40 mm 8-hran. hřidelí v cm	max. výška elementu s 60 mm 8-hran. hřidelí v cm
100	---	---
125	---	76
138	---	105
150	---	134
165	---	190
180	---	236
205	---	296

## Průměry balů

Výška pancíře v cm	s 40 mm 8-hran. hřidelí v cm	s 60 mm 8-hran. hřidelí v cm
100	---	13,20
120	---	13,80
140	---	14,60
160	---	16,00
180	---	16,00
200	---	17,20
225	---	17,20
250	---	18,80
275	---	18,80
300	---	20,20

## Přehled výrobků s cenami v €

Obj. č. bez prosvětl. otvorů	Obj. č. s prosvětl. otvory	Označení barvy	Cena
154430101	154430201	bílá	
154430102	154430202	světle šedá	
154430103	154430203	samet. hnědá	
154430104	154430204	světle béžová	
154430107	154430207	přírodní	
154430110	154430210	bílá 9016	
154430112	154430212	dřevo - teak	
154430118	154430218	DB 703	
154430122	154430222	zlatý dub jemná struktura	
154430123	154430223	světlejší šedá	
154430127	154430227	krém. bílá	
154430128	154430228	jedl. zelená	

Obj. č. bez prosvětl. otvorů	Obj. č. s prosvětl. otvory	Označení barvy	Cena
154430130	154430230	jamaica - hnědá	
154430138	154430238	antracit. šedá	
154430139	154430239	ocel. modrá	
154430143	154430243	quarz - šedá	
154430144	154430244	čedič. šedá	
154430146	154430246	černo-šedá	
154430184	154430284	sv. slonová kost	
154430185	154430285	šedý hliník	
154430186	154430286	ořech	
154430190	154430290	hlubinná černá	
154430195	154430295	černá metalíza	

# VYPĚNĚNÁ HLINÍKOVÁ ROLETOVÁ LAMELA MY 448 (MINI)

**ALUKON**

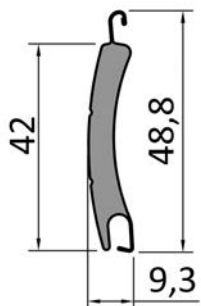

## Technická data

Výška lamely	mm	<b>48,80</b>
Tloušťka lamely	mm	<b>9,30</b>
Krycí šířka	mm	<b>42,00</b>
Síla materiálu	mm	<b>0,28</b>
Váha	kg/m <sup>2</sup>	<b>2,65</b>
Max. šířka *	cm	<b>300,00</b>
Max. plocha *	m <sup>2</sup>	<b>7,80</b>
Délka lamely	cm	<b>600,00</b>
Balení	m	<b>216,00</b>

\* Orientační hodnoty, logický výklad podle tabulky tříd odolnosti proti větru dle směrnice EN 13659

## Tabulka vinutí (bez integr. sítě)

Velikost schránky	max. výška elementu s 40 mm 8-hran. hřidelí v cm	max. výška elementu s 60 mm 8-hran. hřidelí v cm
100	---	
125	---	76
138	---	105
150	---	134
165	---	190
180	---	236
205	---	296

## Průměry balů

Výška pancíře v cm	s 40 mm 8-hran. hřidelí v cm	s 60 mm 8-hran. hřidelí v cm
100	---	13,20
120	---	13,80
140	---	14,60
160	---	16,00
180	---	16,00
200	---	17,20
225	---	17,20
250	---	18,80
275	---	18,80
300	---	20,20

## Přehled výrobků s cenami v €

Obj. č. bez prosvět. otvorů	Obj. č. s prosvět. otvory	Označení barvy	Cena
154480101	154480201	bílá	
154480102	154480202	světle šedá	
154480103	154480203	samet. hnědá	
154480104	154480204	světle béžová	
154480107	154480207	přírodní	
154480127	154480227	krém. bílá	
154480138	154480238	antracit. šedá	
154480122	154480222	zlatý dub jemná struktura	
154480130	154480230	jamaica - hnědá	
154480143	154480243	quarz - šedá	

# VYPĚŇENÁ HLINÍKOVÁ ROLETOVÁ LAMELA M 521 (MAXI)

**ALUKON**

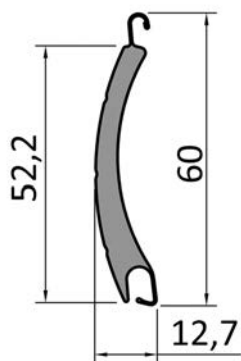

## Technická data

Výška lamely	mm	<b>60,00</b>
Tloušťka lamely	mm	<b>12,70</b>
Krycí šířka	mm	<b>52,20</b>
Síla materiálu	mm	<b>0,36</b>
Váha	kg/m <sup>2</sup>	<b>3,10</b>
Max. šířka *	cm	<b>380,00</b>
Max. plocha *	m <sup>2</sup>	<b>8,00</b>
Délka lamely	cm	<b>600,00</b>
Balení	m	<b>192,00</b>

\* Orientační hodnoty, logický výklad podle tabulky tříd odolnosti proti větru dle směrnice EN 13659

## Tabulka vinutí (bez integr. sítě)

Velikost schránky	max. výška elementu s 60 mm 8-hran. hřidelí v cm
138	90
150	125
165	150
180	220
205	280
230	390
254	460

## Průměry balů

Výška pancíře v cm	s 60 mm 8-hran. hřidelí v cm
100	13,80
120	14,80
140	14,80
160	16,20
180	16,80
200	17,70
225	18,40
250	19,60
275	19,80
300	21,20
325	21,80
350	22,50
375	23,00
400	23,20

## Přehled výrobků s cenami v €

Obj. č. bez prosvět. otvorů	Obj. č. s prosvět. otvory	Označení barvy	Cena
275210101	275210201	bílá	
275210102	275210202	světle šedá	
275210103	275210203	samet. hnědá	
275210104	275210204	světle béžová	
275210107	275210207	přírodní	
275210123	275210223	světlejší šedá	
275210127	275210227	krém. bílá	
275210130	275210230	jamaica- hnědá	
275210138	275210238	antracit. šedá	
275210143	275210243	quarz - šedá	
275210162	275210262	šedá santiago	
275210184	275210284	sv. slonová kost	
275210185	275210285	šedý hliník	
275210190	275210290	hlubinná černá	

275210113	275210213	mech. zelená	
-----------	-----------	--------------	--

# VYPĚŇĚNÁ HLINÍKOVÁ ROLETOVÁ LAMELA M 551 (MAXI)

**ALUKON**

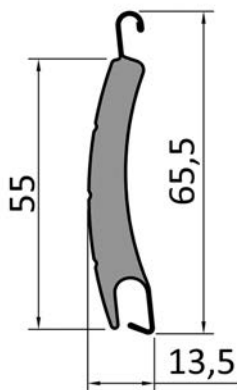

## Technická data

Výška lamely	mm	<b>65,50</b>
Tloušťka lamely	mm	<b>13,50</b>
Krycí šířka	mm	<b>55,00</b>
Síla materiálu	mm	<b>0,43</b>
Váha	kg/m <sup>2</sup>	<b>5,00</b>
Max. šířka *	cm	<b>530,00</b>
Max. plocha *	m <sup>2</sup>	<b>13,00</b>
Délka lamely	cm	<b>600,00</b>
Balení	m	<b>144,00</b>

\* Orientační hodnoty, logický výklad podle tabulky tříd odolnosti proti větru dle směrnice EN 13659

## Průměry balů

Výška pancíře v cm	s 60/70 mm 8- hran. hřídelí s kroužkem 80 v cm
100	17,50
120	17,50
140	20,00
160	20,00
180	20,00
200	22,00
225	22,00
250	24,50
275	24,50
300	24,50
325	24,50
350	24,50
375	26,00
400	26,00

## Přehled výrobků s cenami v €

Obj. č. bez prosvětl. otvorů	Obj. č. s prosvětl. otvory	Označení barvy	Cena
275510101	275510201	bílá	
275510102	275510202	světle šedá	
275510103	275510203	samet. hnědá	
275510104	275510204	světle béžová	
275510107	275510207	přírodní	
275510112	275510212	dřevo - teak	
275510122	275510222	zlatý dub	
275510127	275510227	krém. bílá	
275510130	275510230	jamaica- hnědá	
275510138	275510238	antracit. šedá	
275510190	275510290	hlubinná černá	

# VYPĚŇĚNÁ HLINÍKOVÁ ROLETOVÁ LAMELA M 558 (MAXI)

**ALUKON**

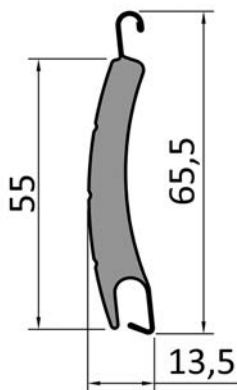

## Technická data

Výška lamely	mm	<b>65,50</b>
Tloušťka lamely	mm	<b>13,50</b>
Krycí šířka	mm	<b>55,00</b>
Síla materiálu	mm	<b>0,36</b>
Váha	kg/m <sup>2</sup>	<b>4,30</b>
Max. šířka *	cm	<b>430,00</b>
Max. plocha *	m <sup>2</sup>	<b>9,00</b>
Délka lamely	cm	<b>600,00</b>
Balení	m	<b>144,00</b>

\* Orientační hodnoty, logický výklad podle tabulky tříd odolnosti proti větru dle směrnice EN 13659

## Tabulka vinutí (bez integ. sítě)

Velikost schránky	max. výška elementu s 60 mm 8-hran. hřidelí v cm	max. výška elementu s 60/70 mm 8-hran. hřidelí s kroužkem 80 v cm
150	---	60
165	---	99
180	---	137
205	---	187
230	---	247
254	---	319

## Průměry balů

Výška pancíře v cm	s 60 mm 8-hran. hřidelí v cm	s 60/70 mm 8-hran. hřidelí s kroužkem 80 v cm
100	---	17,50
120	---	17,50
140	---	20,00
160	---	20,00
180	---	20,00
200	---	22,00
225	---	22,00
250	---	24,50
275	---	24,50
300	---	24,50

## Přehled výrobků s cenami v €

Obj. č. bez prosvět. otvorů	Obj. č. s prosvět. otvory	Označení barvy	Cena
275580101	275580201	bílá	
275580102	275580202	světle šedá	
275580103	275580203	samet. hnědá	
275580104	275580204	světle béžová	
275580107	275580207	přírodní	
275580130	275580230	jamaica- hnědá	
275580138	275580238	antracit. šedá	
275580162	275580262	šedá santiago	

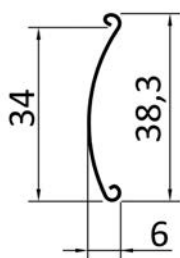

## Technická data

Výška lamely	mm	<b>38,30</b>
Tloušťka lamely	mm	<b>6,00</b>
Krycí šířka	mm	<b>34,00</b>
Síla materiálu	mm	<b>0,40</b>
Váha	kg/m <sup>2</sup>	<b>1,65</b>
Max. šířka *	cm	<b>200,00</b>
Max. plocha *	m <sup>2</sup>	<b>3,50</b>
Délka lamely	cm	<b>600,00</b>
Balení	m	<b>120,00</b>

\* Orientační hodnoty, logický výklad podle tabulky tříd odolnosti proti větru dle směrnice EN 13659

## Tabulka vinutí (bez integr. sítě)

Velikost schránky	max. výška elementu s 40 mm 8-hran. hřidelí v cm	max. výška elementu s 60 mm 8-hran. hřidelí v cm
100	172	---
125	327	269
138	358	324

## Přehled výrobků s cenami v €

Obj. č. bez prosvět. otvorů	Označení barvy	Cena
170091001	bílá	
170091002	světle šedá	
170091004	světle béžová	
170091007	přírodní	
170091010	pastel. šedá	
170091038	antracit. šedá	

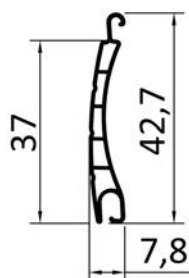

## Technická data

Výška lamely	mm	<b>42,70</b>
Tloušťka lamely	mm	<b>7,80</b>
Krycí šířka	mm	<b>37,00</b>
Síla materiálu	mm	<b>0,70</b>
Váha	kg/m <sup>2</sup>	<b>3,00</b>
Max. šířka *	cm	<b>200,00</b>
Max. plocha *	m <sup>2</sup>	<b>3,00</b>
Délka lamely	cm	<b>600,00</b>
Balení	m	<b>240,00</b>

\* Orientační hodnoty, logický výklad podle tabulky tříd odolnosti proti větru dle směrnice EN 13659

## Tabulka vinutí (bez integ. sítě)

Velikost schránky	max. výška elementu s 40 mm 8-hran. hřidelí v cm	max. výška elementu s 60 mm 8-hran. hřidelí v cm
100	64	---
125	130	102
138	160	136
150	212	193
165	275	253
180	342	316
205	---	400

## Průměry balů

Výška pancíře v cm	s 40 mm 8-hran. hřidelí v cm	s 60 mm 8-hran. hřidelí v cm
100	12,20	12,60
120	12,30	13,80
140	13,30	14,50
160	14,10	15,00
180	14,70	15,20
200	15,00	16,30
225	15,90	16,70
250	16,50	16,70
275	17,40	17,80
300	17,50	18,50
325	18,50	19,10
350	18,70	19,60

## Přehled výrobků s cenami v €

Obj. č. bez prosvět. otvorů	Obj. č. s prosvět. otvory	Označení barvy	Cena
183170101	183170201	bílá	
183170102	183170202	sv. šedá	
183170104	183170204	sv. béžová	
183170111	183170211	dřevo	
183170162	183170262	šedá santiago	
183170184	183170284	sv. slonová kost	

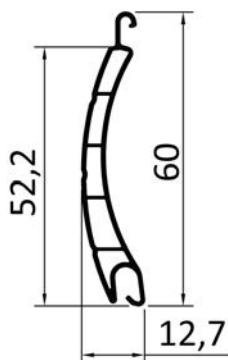

## Technická data

Výška lamely	mm	<b>60,00</b>
Tloušťka lamely	mm	<b>12,70</b>
Krycí šířka	mm	<b>52,20</b>
Síla materiálu	mm	<b>0,80</b>
Váha	kg/m <sup>2</sup>	<b>3,60</b>
Max. šířka *	cm	<b>280,00</b>
Max. plocha *	m <sup>2</sup>	<b>4,60</b>
Délka lamely	cm	<b>600,00</b>
Balení	m	<b>192,00</b>

\* Orientační hodnoty, logický výklad podle tabulky tříd odolnosti proti větru dle směrnice EN 13659

## Tabulka vinutí (bez integ. sítě)

Velikost schránky	max. výška elementu s 40 mm 8-hran.hřidelí v cm	max. výška elementu s 60 mm 8-hran. hřidelí v cm
100	---	---
125	---	---
138	---	90
150	---	125
165	---	150
180	---	220
205	---	280

## Průměry balů

Výška pancíře v cm	s 40 mm 8-hran. hřidelí v cm	s 60 mm 8-hran. hřidelí v cm
100	---	13,80
120	---	14,80
140	---	14,80
160	---	16,20
180	---	16,80
200	---	17,70
225	---	18,40
250	---	19,60
275	---	19,80
300	---	21,20
325	---	21,80
350	---	22,50
375	---	23,00
400	---	23,20

## Přehled výrobků s cenami v €

Obj. č. bez prosvět. otvorů	Obj. č. s prosvět. otvory	Označení barvy	Cena
185210101	185210201	bílá	
185210102	185210202	sv. šedá	
185210104	185210204	sv. béžová	
185210111	185210211	dřevo	
185210162	185210262	šedá santiago	
185210184	185210284	sv. slonová kost	

# PROTLAČOVANÁ HLINÍKOVÁ DVOUSTĚNNÁ ROLETOVÁ LAMELA V 37 (MINI)

(LAKOVANÁ STRUKTUROVANÝMI LAKY)

**ALUKON**

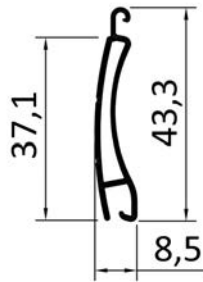

## Technická data

Výška lamely	mm	<b>43,30</b>
Tloušťka lamely	mm	<b>8,50</b>
Krycí šířka	mm	<b>37,10</b>
Síla materiálu	mm	<b>1,00</b>
Váha	kg/m <sup>2</sup>	<b>7,00</b>
Max. šířka *	cm	<b>350,00</b>
Max. plocha *	m <sup>2</sup>	<b>8,50</b>
Délka lamely	cm	<b>580,00</b>
Balení	m	<b>58,00</b>

\* Orientační hodnoty, logický výklad podle tabulky tříd odolnosti proti větru dle směrnice EN 13659

## Tabulka vinutí (bez integ. sítě)

Velikost schránky	max. výška elementu s 40 mm 8-hran.hřidelí v cm	max. výška elementu s 60 mm 8-hran. Hřidelí
125	89	78
138	122	108
150	159	145
165	200	185
180	245	234
205	330	330

## Průměry balů

Výška pancíře v cm	s 40 mm 8-hran. hřidelí v cm	s 60 mm 8-hran. hřidelí v cm
100	12,80	13,20
120	13,60	14,60
140	14,40	14,60
160	14,40	16,00
180	15,80	16,00
200	16,20	17,40
225	17,00	17,40
250	17,00	18,80
275	18,40	18,80
300	19,60	20,00
325	19,60	20,00
350	19,60	21,40
375	21,40	21,40
400	21,40	22,20

## Přehled výrobků s cenami v €

Obj. č. bez prosvět. otvorů	Označení barvy	Cena
802380100	bez úpravy, bez prosvět. otvorů	
802380199	30 strukturovaných laků, bez prosvět. otvorů	

Obj. č. s prosvět. otvory	Označení barvy	Cena
802380200	bez úpravy, s prosvět. otvory	
802380299	30 strukturovaných laků, s prosvět. otvory	

Přehled 30 strukturovaných barev naleznete na konci katalogu v kapitole "Technické a obchodní informace".

# PROTLAČOVANÁ HLINÍKOVÁ DVOUSTĚNNÁ ROLETOVÁ LAMELA E 55 (MAXI)

(LAKOVANÁ STRUKTUROVANÝMI LAKY)

**ALUKON**

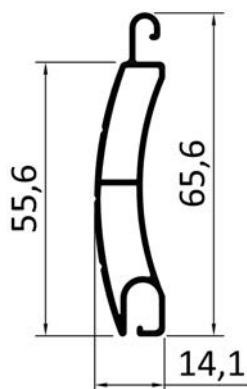

## Technická data

Výška lamely	mm	<b>65,60</b>
Tloušťka lamely	mm	<b>14,10</b>
Krycí šířka	mm	<b>55,60</b>
Síla materiálu	mm	<b>1,00</b>
Váha	kg/m <sup>2</sup>	<b>8,50</b>
Max. šířka *	cm	<b>500,00</b>
Max. plocha *	m <sup>2</sup>	<b>13,00</b>
Délka lamely	cm	<b>580,00</b>
Balení	m	<b>58,00</b>

\* Orientační hodnoty, logický výklad podle tabulky tříd odolnosti proti větru dle směrnice EN 13659

## Průměry balů

Výška pancíře v cm	s 60 mm 8-hran. hřidelí v cm	s 60/70 mm 8-hran. hřidelí s kroužkem 80 v cm
100	17,00	---
120	17,60	---
140	17,60	---
160	19,60	---
180	20,00	---
200	22,00	20,60
225	22,00	22,00
250	22,20	22,80
275	24,20	22,80
300	24,20	25,00
325	26,20	25,00
350	26,60	26,20
375	26,60	27,40
400	28,80	27,40

## Přehled výrobků s cenami v €

Obj. č. bez prosvět. otvorů	Označení barvy	Cena
802550100	bez úpravy	
802550199	30 strukturovaných laků	

Obj. č. s prosvět. otvory	Označení barvy	Cena
802550200	bez úpravy	
802550299	30 strukturovaných laků	

Přehled 30 strukturovaných barev naleznete na konci katalogu v kapitole "Technické a obchodní informace".

# VYPĚNĚNÁ HLINÍKOVÁ ROLETOVÁ LAMELA VYPĚNĚNÁ TVRDOU PĚNOU MY 442-H (MINI)

**ALUKON**

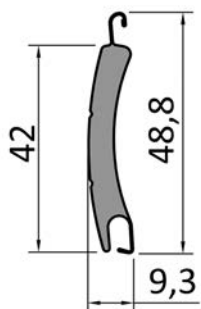

## Technická data

Výška lamely	mm	<b>48,80</b>
Tloušťka lamely	mm	<b>9,30</b>
Krycí šířka	mm	<b>42,00</b>
Síla materiálu	mm	<b>0,30</b>
Váha	kg/m <sup>2</sup>	<b>4,32</b>
Max. šířka *	cm	<b>400,00</b>
Max. plocha *	m <sup>2</sup>	<b>8,50</b>
Délka lamely	cm	<b>600,00</b>
Balení	m	<b>216,00</b>

\* Orientační hodnoty, logický výklad podle tabulky tříd odolnosti proti větru dle směrnice EN 13659

## Tabulka vinutí (bez integr. sítě)

Velikost schránky	max. výška elementu s 40 mm 8-hran.hřidelí v cm	max. výška elementu s 60 mm 8-hran. hřidelí v cm
100	---	---
125	---	76
138	---	105
150	---	134
165	---	190
180	---	236
205	---	296

## Průměry balů

Výška pancíře v cm	s 40 mm 8-hran. hřidelí v cm	s 60 mm 8-hran. hřidelí v cm
100	---	13,20
120	---	13,80
140	---	14,60
160	---	16,00
180	---	16,00
200	---	17,20
225	---	17,20
250	---	18,80
275	---	18,80
300	---	20,20





## Přehled výrobků s cenami v €

Obj. č. bez prosvětl. otvorů	Obj. č. s prosvětl. otvory	Označení barvy	Cena
804430101	804430201	bíla	
804430102	804430202	světle šedá	
804430103	804430203	samet. hnědá	
804430104	804430204	světle béžová	
804430107	804430207	přírodní	
804430127	804430227	krém. bílá	
804430184	804430284	sv. slonová kost	

Tento produkt je na objednávku dodáván ve všech barvách jako lamela MY 442 (viz. katalog 7.3; min. odběrné množství: 2808 m).

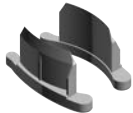

# ARETAČNÍ KLIPSY Z POLYAMIDU DO LAMEL PRO OBLAST "MINI"

**ALUKON**

	Označení	Obj. číslo + č. barvy (..)	Bal. m	Jedn.	Cena v €
	Aretační klipsy A 317 pro M 317 a M 328				
	oboustranně použitelné, k upevnění sponkou (Cena za 100 ks)	159370300	1000	ks	
	Aretační klipsy A 442 pro MY 442 a MY 448				
	oboustranně použitelné, k upevnění sponkou (Cena za 100 ks)	159410000	500	ks	
	Aretační klipsy pro M 317 a M 328-N, pro pneumat. aretač. kleště pro V 37, k nalepení (aretač. kleště viz. kap. 7)				
	levý díl + pravý díl (Cena za 100 pa)	159370900	500	pa	
	Aretační klipsy PA 442, pro aretač. kleště, pro MY 442 a MY 448 (aretač. kleště viz. kap. 7)				
	oboustranně použitelné (Cena za 100 ks)	159410200	1000	ks	

# ARETAČNÍ KLIPSY Z POLYAMIDU DO LAMEL PRO OBLAST NOVOSTAVEB

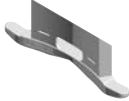
**ALUKON**

	Označení	Obj. číslo + č. barvy (..)	Bal. m	Jedn.	Cena v €
	Aretační klipsy 521, pro aretač. kleště + svorky, pro M 521 (aretač. kleště viz. kap. 7)				
	oboustranně použitelné (cena za 100 kusů)	279521100	500	ks	
	Aretační klipsy M 551 / M 558				
	oboustranně použitelné (cena za 100 kusů)	279550400	250	ks	
	Aretační svorky (cena za 1000 kusů)				
	4 mm (N3 / 4SS); pro M 317, M 328-N, MY 442, MY 448	891410200	25000	ks	
	6 mm (N3 / 6SS); pro M 521, M 528, M 551, M 558	891410300	16000	ks	

# ARETAČNÍ KLIPSY Z POLYAMIDU

PRO LAMELY VYPĚNĚNÉ TVRDOU PĚNOU A PROTLAČ. LAMELY

**ALUKON**

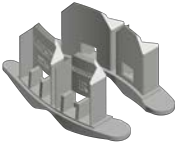
	Označení	Obj. číslo + č. barvy (..)	Bal. m	Jedn.	Cena v €
	Aretáční klipsy pro MY 442-H (k přilepení) oboustranné (cena za 100 kusů)	809410100	200	ks	
	Aretáční klipsy pro E 55 (k přinýtování) levý + pravý díl (Cena za 100 pa)	809550300	100	pa	

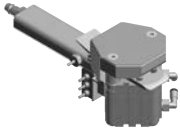
	Označení	Obj. číslo + č. barvy (..)	Bal. m	Jedn.	Cena v €
	Rozměry: 200 x 100 x 160 mm, váha: 1200g, Pracovní tlak: 4 - 7 bar, max. pracovní tlak: 8 bar, spotřeba tlak. vzduchu: 0,2 l u 6 bar. Doporučené mazivo: pneumat. olej, typ HVLP podle normy DIN 51524				
	pro rol. lamely M 317, M 328 ve spojení s aret. klipsy 159370900 pro rol. lamely MY 442, MY 448 ve spojení s aret. klipsy 159410200	891410500	1	ks	
	Pro rol. lamelu M 521 ve spojení s aretačními klipsy 279521100	891410600	1	ks	
	pro rol. lamely M 551, M 558 ve spojení s aret. klipsy 279550400	891410700	1	ks	

## **8 ROLLADENFERTIGPANZER** FÜR DEN MINI-, MAXI- UND NEUBAUBEREICH

Tabliers finis pour le domaine mini, maxi et pour le neuf

Roller shutter curtains for the mini, maxi and new building sector

Roletové pancíře pro oblast „Mini“, „Maxi“ a novostaveb

Gotowe pancerze mini i do nowego budownictwa

Rolluikpantser op maat voor mini, maxi en nieuwbouw

Készre gyárgott redöny palástok a mini és maxi redönyökhöz



# ROLET. PANCÍŘE Z HLINÍKOVÝCH VYPĚNĚNÝCH LAMEL PRO OBLAST "MINI"

**ALUKON**

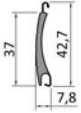
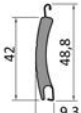
	Označení	Obj. číslo + č. barvy (..)	Bal. m	Jedn.	cena / m <sup>2</sup>	
	Rolet. pancíř M 317 (tech. data lamely viz. kap. 7)					
	<b>standardní barvy</b> , aretovaný		4031701..	1	ks	
	<b>standardní barvy</b> , nearetovaný		4031700..	1	ks	
	01 bílá	23 světlejší šedá				
	02 světle šedá	27 krém. bílá				
	03 samet. hnědá	37 samet. šedá				
	04 světle béžová	38 antracit. šedá				
	07 přírodní	43 quarz - šedá				
	11 dřevo-dub	62 šedá santiago				
	12 teak	84 sv. slonová kost				
	13 mech. zelená	85 hliníková šed'				
	18 DB 703	90 hlubinná černá				
	22 zlatý dub					
	Zvláštní barvy, aretovaný		4031701..	1	ks	
	Zvláštní barvy, nearetovaný		4031700..	1	ks	
05 tmavě béžová	44 čedič. šedá					
09 bronzová	45 betonově šedá					
14 purpur. červená	46 černo-šedá					
	Rolet. pancíř MY 442 (tech. data lamely viz. kap. 7)					
	<b>standardní barvy</b> , aretovaný		4044301..	1	ks	
	<b>standardní barvy</b> , nearetovaný		4044300..	1	ks	
	01 bílá	23 světlejší šedá				
	02 světle šedá	27 krém. bílá				
	03 samet. hnědá	38 antracit. šedá				
	04 světle béžová	43 quarz-šedá				
	07 přírodní	84 sv. slonová kost				
	10 bílá 9016	86 ořech				
	12 dřevo teak	90 hlubinná černá				
	18 DB 703	95 černá metalíza				
	22 zlatý dub					
	Zvláštní barvy, aretovaný		4044301..	1	ks	
	Zvláštní barvy, nearetovaný		4044300..	1	ks	
	28 jedl. zelená	44 čedič. šedá				
30 jamaica-hnědá	46 černo-šedá					
39 ocel. modrá	85 hliníková šed'					

Roletové pancíře vč. pérových pojistek, standardní ukončovací lišta a zarážky dle objednání.

**Pozor : minimální plocha pro stanovení ceny je 1 m<sup>2</sup>.**

# ROLET. PANCÍŘE Z HLINÍKOVÝCH VYPĚNĚNÝCH LAMEL PRO OBLAST NOVOSTAVEB

**ALUKON**

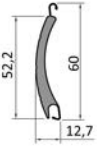
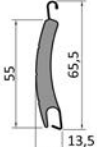
	Označení	Obj. číslo + č. barvy (..)	Bal. m	Jedn.	cena / m <sup>2</sup>
	Rolet. pancíř M 521 (tech. data lamely viz. kap. 7)				
	<b>standardní barvy</b> , aretovaný	4052101..	1	ks	
	<b>standardní barvy</b> , nearetovaný	4052100..	1	ks	
	01 bílá-> 23 světlejší šedá				
	02 světle šedá	27 krém. bílá			
	03 samet. hnědá	30 jamaica-hnědá			
	04 světle béžová	37 samet. šedá			
	07 přírodní	38 antracit. šedá			
	11 dřevo-dub	62 šedá santiago			
	12 dřevo-teak	84 sv. slonová kost			
13 mech. zelená	85 hliníková šed' 9007				
18 DB 703	90 hlubinná černá				
	Roletový pancíř M 551 (tech. data lamely viz. kap. 7)				
	<b>standardní barvy</b> , aretovaný	4055101..	1	ks	
	<b>standardní barvy</b> , nearetovaný	4055100..	1	ks	
	01 bílá	22 zlatý dub			
	02 světle šedá	27 krém. bílá			
	03 samet. hnědá	30 jamaica-hnědá			
	04 světle béžová	38 antracit. šedá			
	07 přírodní	90 hlubinná černá			
	12 dřevo-teak				
	Roletový pancíř M 558 (tech. data lamely viz. kap. 7)				
<b>standardní barvy</b> , aretovaný	4055801..	1	ks		
<b>standardní barvy</b> , nearetovaný	4055800..	1	ks		
01 bílá	07 přírodní				
02 světle šedá	30 jamaica-hnědá				
03 samet. hnědá	38 antracit. šedá				
04 světle béžová	62 šedá santiago				

Roletové pancíře vč. pérových pojistek, standardní ukončovací lišta a zarážky dle objednání.

**Pozor : minimální plocha pro stanovení ceny je 1 m<sup>2</sup>.**

# ROLET. PANCÍŘE Z HLINÍKOVÝCH JEDNOSTĚNNÝCH LAMEL

**ALUKON**

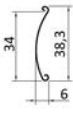
	Označení	Obj. číslo + č. barvy (..)	Bal. m	Jedn.	cena / m <sup>2</sup>
	Rolet. pancíř A 9 (tech. data lamely viz. kap. 7)				
	<b>standardní barvy</b> , aretovaný	4100911..	1	ks	
	01 bílá 02 světle šedá 04 světle béžová	07 přírodní 10 pastel. šedá 38 antracit. šedá			

Roletové pancíře vč. pérových pojistek, standardní ukončovací lišta a zarážky dle objednání.

**Pozor : minimální plocha pro stanovení ceny je 1 m<sup>2</sup>.**

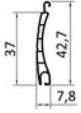
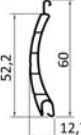
	Označení	Obj. číslo + č. barvy (..)	Bal. m	Jedn.	cena / m <sup>2</sup>
	Rolet. pancíř RM 37 (tech. data lamely viz. kap. 7)				
	<b>Standardní barvy, aret.</b>	4231701..	1	ks	
	01 bílá	11 dřevo			
	02 sv. šedá	62 šedá santiago			
	04 sv. béžová	84 sv. slonová kost			
	<b>Přirážka ocelové těžítka</b>				
		429994100	1	ks	
	Rolet. pancíř RE 52 (tech. data lamely viz. kap. 7)				
	<b>Standardní barvy, aret.</b>	4252101..	1	ks	
	01 bílá	11 dřevo			
	02 sv. šedá	62 šedá santiago			
	04 sv. béžová	84 sv. slonová kost			
	<b>Přirážka ocelové těžítka</b>				
		429994100	1	ks	

Roletové pancíře vč. pérových pojistek, standardní ukončovací lišta a zarážky dle objednání.

**Pozor : minimální plocha pro stanovení ceny je 1 m<sup>2</sup>.**

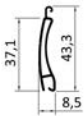
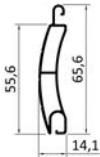
	Označení	Obj. číslo + č. barvy (..)	Bal. m	Jedn.	cena / m <sup>2</sup>
	Rolet. pancíř V 37 (tech. data lamely viz. kap. 7)				
	30 strukturovaných laků, aretovaný	822380199	1	ks	
	30 strukturovaných laků, nearetovaný	822380099	1	ks	
	Rolet. pancíř E 55 (tech. data lamely viz. kap. 7)				
	30 strukturovaných laků, aretovaný	822550199	1	ks	
	30 strukturovaných laků, nearetovaný	822550099	1	ks	

Roletové pancíře vč. pérových pojistek, standardní ukončovací lišta a zarážky dle objednání.

**Pozor : minimální plocha pro stanovení ceny je 1 m<sup>2</sup>.** Jiné strukturované RAL-barvy jsou dodávány na základě poptávky a při odběru odpovídajícího množství.

# ROLETOVÉ PANCÍŘE Z HLINÍKOVÝCH LAMEL VYPĚNĚNÝCH TVRDOU PĚNOU

**ALUKON**

	Označení	Obj. číslo + č. barvy (..)	Bal. m	Jedn.	cena / m <sup>2</sup>
	Rolet. pancíř MY 442-H (tech. data lamely viz. kap. 7)				
	<b>standardní barvy</b> , aretovaný	8244301..	1	ks	
	<b>standardní barvy</b> , nearetovaný	8244300..	1	ks	
	01 bílá	04 světle béžová			
	02 světle šedá	07 přírodní			
03 samet. hnědá	84 sv. slonová kost				

Roletové pancíře vč. pérových pojistek, standardní ukončovací lišta a zarážky dle objednání.

**Pozor : minimální plocha pro stanovení ceny je 1 m<sup>2</sup>.**

Označení	Obj. číslo + č. barvy (..)	Bal. m	Jedn.	Cena v €
Příplatek - ukončovací lišta ve zvláštní barvě	409990300		m	
Přirážka spojka hřídele	409992900		m	
Příplatek - zamykání ukonč. lišty, západky	409993100		ks	
Příplatek - zamykání ukonč. lišty, válcovaný zámek	409993200		ks	
Příplatek - ukončovací lišta WSL	409993900		m	
Příplatek - úhelníková ukončovací lišta SL-ES	409994000		m	
Příplatek Design SL	409994400		m	

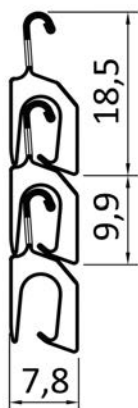

## Technická data

Výška lamely	mm	<b>17,80</b>
Tloušťka lamely	mm	<b>7,80</b>
Krycí šířka	mm	<b>9,90</b>
Váha	kg/m <sup>2</sup>	<b>5,80</b>
Max. šířka	cm	<b>200,00</b>
	cm	
Max. plocha	m <sup>2</sup>	<b>4,80</b>

Pro oblast lamel „Mini,, -  
nutné použít zvláštní těsnění

## Tabulka vinutí (bez integr. sítě)

Velikost schránky	max. výška ele- mentu s 40 mm 8-hran.hřidelí v cm	max. výška ele- mentu s 60 mm 8-hran. hřidelí v cm
125	85	-
138	100	70
150	125	105
165	160	135
180	190	165
205	260	250

## Průměry balů

Výška pancíře v cm	s 40 mm 8-hran. hřidelí v cm	s 60 mm 8-hran. hřidelí v cm
100	12,50	13,80
120	13,60	14,80
140	14,60	15,80
160	15,50	16,70
180	16,40	17,60
200	17,20	18,40
220	18,00	19,20
240	18,80	20,00
260	19,50	20,70
280	20,10	21,40
300	20,50	22,10

## Přehled výrobků s cenami v € / m<sup>2</sup>

standardní barvy, aretovány	4080101..
-----------------------------	-----------

07 stříbrná (9006)  
10 bílá (9016)  
38 antracit. šedá (7016)  
85 hliníková šed' (9007)  
86 DB 703

při ploše < 1m<sup>2</sup> fakturujeme cenu  
za 1m<sup>2</sup>.

# PROTLAČOVANÝ DVOJDÍLNÝ HLINÍKOVÝ ROLETOVÝ PANCÍŘ JALOUROLL

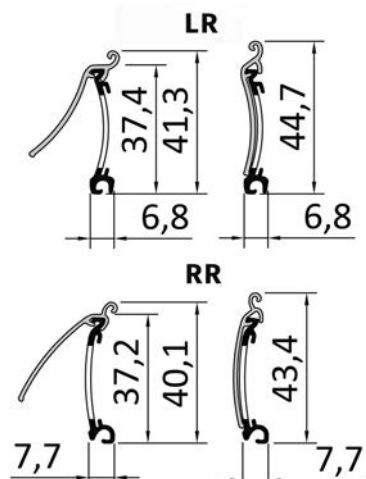
**ALUKON**

## Technická data

Výška lamely	mm	<b>44,70</b>
Tloušťka lamely	mm	<b>6,80 / 7,70</b>
Krycí šířka	mm	<b>40,70</b>
Váha	kg/m <sup>2</sup>	<b>7,10</b>
Max. šířka	cm	<b>250,00</b>
Max. plocha	m <sup>2</sup>	<b>6,25</b>

Pro oblast „Mini„

Do objednávky je nutné zadat hloubku drážky vodící lišty a rozměr mezi těsněními vodících lišt (doporučená vzdálenost mezi těsněními je 9-10 mm). Ukončovací lišta jen v barvě pancíře.

LR - levotočivý

RR - pravotočivý

## Tabulka vinutí (bez integ. sítě)

Velikost schránky	max. výška elementu s 40 mm 8-hran. hřidelí v cm	max. výška elementu s 60 mm 8-hran. hřidelí v cm
100	37	-
125	85	81
138	102	90
150	147	126
165	187	171
180	236	220
205	346	326

## Průměry balů

Výška pancíře v cm	s 40 mm 8-hran. hřidelí v cm	s 60 mm 8-hran. hřidelí v cm
100	12,70	12,80
120	12,80	14,00
140	13,90	14,90
160	14,40	15,20
180	14,80	15,60
200	15,40	16,30
220	15,60	16,60
240	16,20	17,10
260	16,80	17,80
280	17,40	18,10

## Přehled výrobků s cenami v € / m<sup>2</sup>

Standardní barvy , aret., bez sítě proti hmyzu	4080201..	
Standardní barvy, aret., se sítí proti hmyzu	4080202..	

 01 bílá  
 04 světle béžová  
 07 přírodní

 23 světlejší šedá  
 38 antracit. šedá  
 85 hliníková šed' 9007

při výšce &lt; 50 cm fakturujeme cenu za 50 cm.



## 9 SCHLUSSLEISTEN

ANSCHLAGSTOPFEN, ANSCHLAGSTOPPER, ANSCHLAGWINKEL UND ABSCHLUSSPROFILE

Lames finales, butées d'arrêts, angles équerrés, joints finals

Final slats, buffers, stoppers, angle stop, final inserts

Ukončovací lišty, zarážky do ukonč. lišt, narážecí stopky a úhelníky, ukonč. profily

Listwy końcowe, ograniczniki, kątowniki, profile zamykające

Onderlatten, stoothaken, aanslagstoppers, aanslaghoeken, afdichtingen

Zárólécek, rejtett ütközők, külső ütközők, „L“ profil ütközők, záró profi-  
lok



# UKONČOVACÍ LIŠTY PRO OBLAST "MINI"

Z PROTLAČOVANÉHO HLINÍKU

ALUKON

	Označení	Obj. číslo + č. barvy (..)	Bal. m	Jedn.	Cena v €	
	Ukončovací lišta SL KU-N - pro skrytou zarážku -					
	Standardní ukončovací lišta pro všechny roletové pancíře z PVC a vypěněných hliník. lamel, s drážkou pro těsnící nebo kartáčkovou vložku vhodné zarážky: otočná z umělé hmoty					
	<b>bez úpravy</b>	200150000	60	m		
	<b>standardní barvy</b>	2001500..	60	m		
	03 nugát. hnědá	28 jedn. zelená				
	08 stříbrná lak.	29 mech. zelená				
	21 hnědá SF	82 antracit. šedá				
	26 bílá 9016 mat.	87 tele. šedá. 7047 mat				
	27 krém. bílá					
	<b>stříbrný elox. EV 1</b>	200150041	60	m		
<b>bronz. elox. BC 4 ..51, C 33 ..55</b>	2001500..	60	m			
<b>RAL</b>	200150099	60	m			
zlatý dub (folie) renolit č. 2178 001	200150080	60	m			
	Ukončovací lišta SL KU - pro skrytou zarážku -					
	Standardní ukončovací lišta pro všechny roletové pancíře z PVC a vypěněných hliník. lamel vhodné zarážky: otočná z umělé hmoty					
	<b>bez úpravy</b>	200100000	60	m		
	<b>standardní barvy</b>	2001000..	60	m		
	21 hnědá SF	26 bílá 9016 mat.				
	<b>stříbrný elox. EV 1</b>	200100041	60	m		
	<b>bronz. elox. BC 4 ..51, C 33 ..55</b>	2001000..	60	m		
	<b>RAL</b>	200100099	60	m		
		Ukončovací lišta SL A 9 - pro skrytou zarážku -				
		Standardní ukončovací lišta pro všechny rolet. pancíře z jedностěnné lamely A 9 vhodné zarážky: otočná z umělé hmoty				
<b>bez úpravy</b>		200200000	60	m		
<b>standardní barvy</b>		2002000..	60	m		
26 bílá 9016 mat.						
<b>stříbrný elox. EV 1</b>		200200041	60	m		
<b>bronz. elox. BC 4 ..51, C 33 ..55</b>		2002000..	60	m		
<b>RAL</b>	200200099	60	m			

Díly v povrch. úpravě bronz. elox. BC 4 a C 33 nejsou vedeny skladem, proto musíte počítat s delší dodací lhůtou. Potahování fólií zlatý dub je prováděno na barvu hnědou SF.

# UKONČOVACÍ LIŠTY PRO OBLAST "MINI"

Z PROTLAČOVANÉHO HLINÍKU

**ALUKON**



	Označení	Obj. číslo + č. barvy (..)	Bal. m	Jedn.	Cena v €
	Ukončovací lišta SL DB.2 - pro skrytou zarážku -				
	Standardní ukončovací lišta pro všechny roletové pancíře z PVC a vypěněných hliník. lamel, s drážkou pro těsnící nebo kartáčkovou vložku vhodné zarážky: otočná z umělé hmoty				
	<b>bez úpravy</b>	200410000	60	m	
	<b>standardní barvy</b>	2004100..	60	m	
	03 nugát. hnědá	27 krém. bílá			
	08 stříb. lak.	82 antracit. šedá			
	21 hnědá SF	84 sv. slonová kost			
	26 bílá 9016 mat.				
<b>stříbrný elox. EV 1</b>	200410041	60	m		
<b>bronz. elox. BC 4 ..51, C 33 ..55</b>	2004100..	60	m		
<b>RAL</b>	200410099	60	m		
	Ukončovací lišta SL 60 - pro skrytou zarážku -				
	Ukončovací lišta pro všechny rolet. pancíře z PVC avypěněných hliník. lamel, s drážkou pro těsnící nebo kartáčkovou vložku - fólie oboustranně - vhodné zarážky: otočná z umělé hmoty				
	<b>bez úpravy</b>	200600000	60	m	
	<b>standardní barvy</b>	2006000..	60	m	
	08 stříbrná lak.	27 krém. bílá			
	21 hnědá SF	82 antracit. šedá			
	26 bílá 9016 mat.	84 sv. slonová kost			
	<b>stříbrný elox. EV 1</b>	200600041	60	m	
<b>bronz. elox. BC 4 ..51, C 33 ..55</b>	2006000..	60	m		
<b>RAL</b>	200600099	60	m		

Díly v povrch. úpravě bronz. elox. BC 4 a C 33 nejsou vedeny skladem, proto musíte počítat s delší dodací lhůtou.

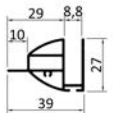

# ÚHELNÍK. UKONČ. LIŠTA PRO OBLAST "MINI"

Z PROTLAČOVANÉHO HLINÍKU

**ALUKON**

	Označení	Obj. číslo + č. barvy (..)	Bal. m	Jedn.	Cena v €
	Úhelníková ukončovací lišta SL-ES				
	Speciální ukončovací lišta k přišroubování na SL DB.2, dole s drážkou pro těsnící nebo kartáčkovou vložku vhodné zarážky: otočná				
	<b>bez úpravy</b>	200500000	6	m	
	<b>standardní barvy</b>	2005000..	6	m	
	26 bílá 9016 mat.				
	<b>stříbrný elox. EV 1</b>	200500041	6	m	
	<b>bronz. elox. BC 4 ..51, C 33 ..55</b>	2005000..	6	m	
<b>RAL</b>	200500099	6	m		
	Zátky pro SL-ES				
	z PVC, k přichycení po stranách úhelníkové ukonč. lišty SL-ES				
	černá	209060100	10	pa	

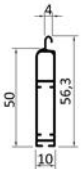
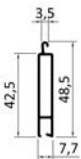

Díly v povrch. úpravě bronz. elox. BC 4 a C 33 nejsou vedeny skladem, proto musíte počítat s delší dodací lhůtou.

	Označení	Obj. číslo + č. barvy (..)	Bal. m	Jedn.	Cena v €
	Ukončovací lišta SL 521-DB.2 - pro skrytou zarážku				
	Speciální ukončovací lišta pro vypěněné hliníkové lamely M 521, M 528, KM 521 při použití vod. lišt z oblasti "MINI"; s drážkou pro těsnící nebo kartáčkovou vložku vhodně zarážky: otočná z umělé hmoty				
	<b>bez úpravy</b>	201600000	60	m	
	<b>standardní barvy</b>	2016000..	60	m	
	21 hnědá SF		26 bílá 9016 mat.		
	<b>stříbrný elox. EV 1</b>	201600041	60	m	
	<b>bronz. elox. BC 4</b>	201600051	60	m	
<b>RAL</b>	201600099	60	m		
	Středová lišta MS				
	<b>bez úpravy</b>	200900000	60	m	
	<b>standardní barvy</b>	2009000..	60	m	
	21 hnědá SF		26 bílá 9016 mat.		
<b>RAL</b>	200900099	60	m		
	Ukončovací lišta SL Design, s drážkou pro těsnění -pro levotočivá-				
	<b>bez úpravy</b>	200460000	60	m	
	<b>standardní barvy</b>	2004600..	60	m	
<b>RAL</b>	200460099	60	m		
	Boční zátky pro ukončovací lištu SL Design, černá				
	2-dílný	209060420	20	pa	

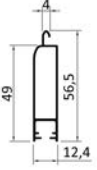
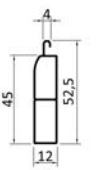
Díly v povrch. úpravě bronz. elox. BC 4 a C 33 nejsou vedeny skladem, proto musíte počítat s delší dodací lhůtou.

	Označení	Obj. číslo + č. barvy (..)	Bal. m	Jedn.	Cena v €
	Novostavbová ukončovací lišta SL NG				
	novostavbová ukončovací lišta pro všechny roletové pancíře z PVC a vypěněných hliník. lamel M 521, M 528, KM 521, M 551, M 558 s drážkou pro těsnící vložku				
	<b>bez úpravy</b>	201500000	60	m	
	<b>standardní barvy</b>	2015000..	60	m	
	03 nugát. hnědá 21 hnědá SF	26 bílá 9016 mat. 87 tele. šedá 7047 mat.			
	<b>stříbrný elox. EV 1</b>	201500041	60	m	
	<b>bronz. elox. BC 4</b>	201500051	60	m	
	<b>RAL</b>	201500099	60	m	
	Novostavbová ukončovací lišta SL NB				
	novostavbová ukončovací lišta pro všechny roletové pancíře z PVC a vypěněných hliník. lamel M 521, M 528, KM 521, M 551, M 558				
	<b>bez úpravy</b>	201000000	60	m	
	<b>standardní barvy</b>	2010000..	60	m	
	26 bílá 9016 mat.				
	<b>stříbrný elox. EV 1</b>	201000041	60	m	
	<b>bronz. elox. BC 4 ..51, C 33 ..55</b>	2010000..	60	m	
	<b>RAL</b>	201000099	60	m	

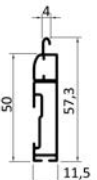

Díly v povrch. úpravě bronz. elox. BC 4 a C 33 nejsou vedeny skladem, proto musíte počítat s delší dodací lhůtou.

	Označení	Obj. číslo + č. barvy (..)	Bal. m	Jedn.	Cena v €
	Úhelníková ukončovací lišta W-SL				
	novostavbová ukonč. lišta (pro odnímatelný úhelník - zarážku) pro všechny roletové lamely z PVC a vypěněných hliník. lamel M 521, M 528, KM 521, M 551, M 558 s drážkou pro těsnící vložku				
	<b>bez úpravy</b>	201300000	60	m	
	<b>standardní barvy</b>	2013000..	60	m	
	21 hnědá SF	26 bílá 9016 mat.			
	<b>stříbrný elox. EV 1</b>	201300041	60	m	
	<b>bronz. elox. BC 4 ..51, C 33 ..55</b>	2013000..	60	m	
<b>RAL</b>	201300099	60	m		
	Úhelník - zarážka				
	Úhelník - zarážky, odnímatelný pro úhelníkovou ukončovací lištu				
	<b>bez úpravy</b>	201400000	60	m	
	<b>standardní barvy</b>	2014000..	60	m	
	21 hnědá SF	26 bílá 9016 mat.			
	<b>stříbrný elox. EV 1</b>	201400041	60	m	
	<b>bronz. elox. BC 4 ..51, C 33 ..55</b>	2014000..	60	m	
<b>RAL</b>	201400099	60	m		
	Narážecí úhelník 13 mm				
	Narážecí úhelník, odnímatelný, pro WSL, 13 mm				
	<b>bez úpravy</b>	201413000	60	m	
	<b>standardní barvy</b>	2014130..	60	m	
	<b>stříbrný elox. EV 1</b>	201413041	60	m	
	<b>bronz. elox. BC 4 ..51, C 33 ..55</b>	2014130..	60	m	
<b>RAL</b>	201413099	60	m		

Díly v povrch. úpravě bronz. elox. BC 4 a C 33 nejsou vedeny skladem, proto musíte počítat s delší dodací lhůtou. A 22 Narážecí úhelník 13 mm: Upozorňujeme, že jen profil bez úpravy je veden skladem, proto u lakovaných musíte počítat s delší dodací lhůtou.

# TĚSNÍCÍ A KARTÁČKOVÉ VLOŽKY DO UKONČOVACÍCH LIŠT A PŘÍPLATKY

**ALUKON**

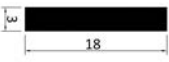

	Označení	Obj. číslo + č. barvy (..)	Bal. m	Jedn.	Cena v €
	Ukončovací profil z PVC				
	pro SL DB.2, SL ES, SL 60 a SL SO	209120000	6	m	
	pro SL KU-N, Design SL	209150000	6	m	
	pro SL NG, SL 521 DB a WSL	209130000	6	m	
	Kartáčková vložka (do ukonč. lišty)				
	pro SL DB.2, SL ES, SL 60, SL SO	209110090	450	m	
	pro SL KU-N, Design SL	209160090	550	m	
	Plochá ocel				
	pozink., 18x3 mm, do všech ukončovacích lišt pro oblast 'MINI' a SL SO	209220500	6	m	
	Příplatky				
	Přirážka - natažené těsnění z PVC*	209910100		m	
	Přirážka - natažené kartáč. těsnění*	209910200		m	
		890000200		ks	



Vodící lišty s nataženým těsněním dodáváme celé jedn. balení a s dodací lhůtou 4 týdny

# ZARÁŽKY DO UKONČOVACÍCH LIŠT PRO OBLAST "MINI"

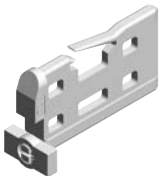
**ALUKON**

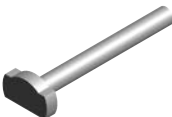
(SKRYTÉ ZARÁŽKY)

	Označení	Obj. číslo + č. barvy (..)	Bal. m	Jedn.	Cena v €
	Otočná zarážka VB				
	z kvalitního plastu pro ukončovací lišty SL KU, SL-KU-N, SL DB.2, SL ES, SL 60, SL 521-DB.2 a SL A 9				
	bílá	209032100	200	ks	
	černá	209032200	200	ks	
	Pevná zarážka				
	z kvalitního plastu pro ukončovací lišty SL KU, SL-KU-N, SL 60, SL AS-N a SL A 9				
	bílá	209010100	100	pa	
	černá	209010200	100	pa	
	Otočná zarážka				
	zvláště stabilní a odolná proti nárazům, do ukončovacích lišt typu SL DB a SL 521-DB.2 (ne pro 45 mm vodící lištu)				
	bílá	209030000	100	pa	
	šrouby pro SL DB.2 (cena za 100 ks)	209210000	1000	ks	

	Označení	Obj. číslo + č. barvy (..)	Bal. m	Jedn.	Cena v €
	Narážecí úhelník (se šrouby z mosazi)				
	bílá	891030100	10	ks	
	hnědá	891030200	10	ks	
	šedá	891030300	10	ks	
	Narážecí stopka, A = 28 mm (s upevňovacími šrouby)				
	bílá	891041100	100	ks	
	hnědá	891041200	100	ks	
	šedá	891041300	100	ks	
	černá	891041400	100	ks	
	běžová	891041600	100	ks	
	Narážecí stopka, A = 40 mm (s upevňovacími šrouby)				
	bílá	891040100	100	ks	
	hnědá	891040200	100	ks	
	šedá	891040300	100	ks	
	černá	891040400	100	ks	
	běžová	891040600	100	ks	
	Narážecí stopka, A = 60 mm (s upevňovacími šrouby)				
	bílá	891042100	100	ks	
	hnědá	891042200	100	ks	
	šedá	891042300	100	ks	
	černá	891042400	100	ks	
	běžová	891042600	100	ks	



## 10 WELLEN

AUS STAHL, TELESKOPWELLEN, WELLENBOLZEN, ZWISCHENLAGER UND FEDERSICHERUNGEN

Tubes en acier, tubes télescopiques, embouts d'axe, support intermédiaire et ressorts de sécurité

Steel shafts, telescope shafts, shaft bolts, intermediate supports and security springs





Hliníkové a ocelové hřídele, teleskop. hřídele, hřídelové čepy, držáky a uložení, závěsy a pérové pojistky

Stalowe wałki, wałki teleskopowe, końcówki wałka, łożyska środkowe i wieszaki

Stalen assen, telescopische assen, asproppen, tussenlagers, ophangveren

Acél tengelyek, teleszkóp tengelyek, tengelycsapok, közbenső csapágyak és feltolás gátlók



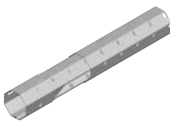
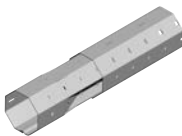
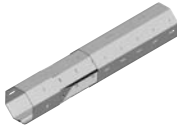

	Označení	Obj. číslo + č. barvy (..)	Bal. m	Jedn.	Cena v €
	Ocelová osmihránná hřídel Ø = 40 mm				
	Ocelová osmihránná hřídel 40 x 0,6 mm	220300300	6	m	
	Ocelová osmihránná hřídel 40 x 0,8 mm	220300400	6	m	
	Ocelová osmihránná hřídel Ø = 40 mm (vnější spoj hřídele - pro motor)				
	Ocelová osmihránná hřídel 40 x 0,6mm	220300200	6	m	
	Ocelová osmihránná hřídel Ø = 50 mm				
	Ocelová osmihránná hřídel 50 x 0,6 mm	220300700	6	m	
	Středové uložení z PVC				
	Středové uložení z PVC 85 mm průměr, pro 40 mm osmihran. hřídel (s kul. ložiskem)	229020000	1	ks	
	Ocelová osmihránná hřídel Ø 60 mm				
	Ocelová osmihránná hřídel 60 x 0,6 mm	220300500	6	m	
	Ocelová osmihránná hřídel 60 x 0,9 mm	220300600	6	m	
	Kroužek z PVC				
	Kroužek z PVC 80 mm průměr, pro 60 mm x 0,6 mm ocelovou 8-hran. hřídel (nutný při použití lamel M 551/M 558 ve spojení s 60 mm ocel. hřídelí)	229010100	1	ks	
	Ocelová osmihránná hřídel Ø 70 mm				
	Ocelová osmihránná hřídel 70 x 1,0 mm	220300800	6	m	

	Označení	Obj. číslo + č. barvy (..)	Bal. m	Jedn.	Cena v €
	Teleskopická hřídel MINI pro 40 mm osmihr. hřídel				
	Teleskopická hřídel MINI pro 40 mm osmihr. hřídel, délka 300 mm, 150 x 40 mm	229040100	1	ks	
	Teleskopická hřídel MINI pro 50 mm osmihr. hřídel				
	Teleskopická hřídel MINI pro 50 mm osmihr. hřídel, délka 400 mm, 200 x 50 mm	229040300	1	ks	
	Teleskopická hřídel MINI pro 60 mm osmihr. hřídel				
	Teleskopická hřídel MINI pro 60 mm osmihr. hřídel, délka 500 mm, 250 x 60 mm	229040200	1	ks	

# HŘÍDELOVÉ ČEPY PRO OCELOVÉ HŘÍDELE 50 A 60 MM

**ALUKON**

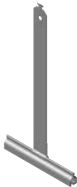
	Označení	Obj. číslo + č. barvy (..)	Bal. m	Jedn.	Cena v €
	Hřídelový čep vč. kuličkového ložiska pro 8- hran. hřídel 60 mm, s hřídelovou zátkou z PVC	249410700	1	ks	
	Úchyt hřídelového čepu jako úchyt	249430300	1	ks	
	Kuličkové ložisko s umělohmotným vnitřním kroužkem o vnitřním průměru 12 mm	249430200	1	ks	
	Hřídelový čep pro pojistku proti odvinutí pro 8- hran. hřídel 60 mm, s hřídelovou zátkou z PVC, se čtyřhran. 18 x 18 mm	249411300	1	ks	
	Dvojitý hřídelový čep pro 8- hran. hřídel 50 mm, s hřídelovou zátkou z PVC, s kul. Ložiskem	249411000	1	ks	
	Úchyt hřídelového čepu jako úchyt	249430300	1	ks	
	Dvojitý hřídelový čep pro 8- hran. hřídel 60 mm, s hřídelovou zátkou z PVC, s kul. Ložiskem	249411100	1	ks	
	Úchyt pro dvojitý hřídelový čep (60 mm 8-hran. hřídel)	249420100	1	pa	

	Označení	Obj. číslo + č. barvy (..)	Bal. m	Jedn.	Cena v €
	Pérové pojistky (závěs s ocelovým páskem) z kovu, umělohmotný nástřík, k zavěšení, přinýtování nebo přišroubování				
	Mini č. 1, 136 mm délka péra	211100500	250	ks	
	Mini č. 2, 174 mm délka péra	211100600	250	ks	
	Mini A 9, 99 mm délka péra	211100900	250	ks	
	Mini A 9, 125 mm délka péra	211100800	250	ks	
	Nobostavby č. 3, 190 mm délka péra	211100700	250	ks	
	Pérové pojistky (závěs s ocelovým páskem) s úchytem pro 8-hran. ocel. hřídel 40 mm, z kovu, s háčkem, umělohmotný nástřík, k zavěšení				
	Mini, 125 mm délka péra	211110100	250	ks	

## Doporučené použití

Typ lamely	Velikost schránky	Pásek	Kuželová a pásková převodovka/AGS/ASG	Motor 40 mm hřídel	Motor 60 mm hřídel
M 317	< 165	Mini 1	Závěs - háček	Závěs - háček	Mini 1
	> 165	Mini 2	Závěs - háček	Závěs - háček	Mini 1
M 328-N	< 165	Mini 1	Závěs - háček	Závěs - háček	Mini 1
	> 165	Mini 2	Závěs - háček	Závěs - háček	Mini 1
KM 317	< 165	Mini 1	Závěs - háček	Závěs - háček	Mini 1
	> 165	Mini 2	Závěs - háček	Závěs - háček	Mini 1
MY 442 / 448	125 - 205	Mini 2	Závěs - háček	Závěs - háček	Mini 1
M 521 / 528	138 - 205	Mini 2	Závěs - háček	Závěs - háček	Mini 1
A 9	≤ 100	Mini A 9 (99)	-	-	-
	> 100	Mini A 9 (125)	Mini A 9 (125)	-	-

## 11 GURTSCHIEBEN

WICKLER, GURTGETRIEBE, KUGELLAGER, WALZENKAPPEN, ADAPTER UND ZUBEHÖR

Poulies, enrouleurs, treuils à sangle, roulements à billes, embouts d'axe, adaptateurs et accessoires

Pulleys, coilers, belt drives, roll bearings, roller caps, adapter and accessories

Řemenice, navíječe, páskové převodovky, kuličková ložiska, válcové zátky, adaptéry a příslušenství

Koła nawojowe, zwijacze, przekładnie paska, łożyska, sworznie, adaptery i elementy dodatkowe (akcesoria)

Bandschijven, bandopwinders, windwerken, kogellagers, asproppen, bandgeleiders, band, koord, koordgeleiders

Hevedertárcsa, automata, heveder hajtómű, csapágyak, hengeres sapka, adapterek és tartozékok



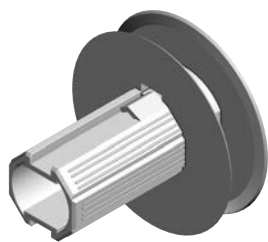

Speciální řemenice (délka můstku 65 mm)





- pro 40 mm osmihran. hřídel
- z ABS pro ovládání páskem
- z polyamidu pro ovládání šňůrou
- při použití našich řemenic je možná výměna hřídele

Řemenice z polyamidu jsou určeny zvláště pro ovládání šňůrou. Polyamid je velmi elastický, proto se při vinutí šňůry nemůže ulomit stěna řemenice.

## Přehled výrobků s cenami v €

Obj. číslo	Označení	Velikost bočnice		Ø vnější v mm	Ø vnitřní v mm	Materiál	Bal. ks	Cena
		bez sítě	se sítí					
260750100	GSV 75	100	-	75	47	ABS	100	
260900100	GSV 90	100	-	90	47	ABS	100	
260900200	GSV 90	100	-	90	47	Polyamid	100	
261090100	GSV 109	125	138	109	59.5	ABS	100	
261090200	GSV 109	125	138	109	59.5	Polyamid	100	
261250100	GSV 125	138	150	117.8	87.5	ABS	100	
261250200	GSV 125	138	150	117.8	87.5	Polyamid	100	
261350100	GSV 135	150	165	134.7	88	ABS	100	
261350200	GSV 135	150	165	134.7	88	Polyamid	100	
261550100	GSV 155	165	180	152	90	ABS	50	
261550200	GSV 155	165	180	152	90	Polyamid	50	
261700100	GSV 170	180, 205	-	162.5	102	ABS	50	

	Označení	Obj. číslo + č. barvy (..)	Bal. m	Jedn.	Cena v €
	Kluzné ložisko Ø 12 mm				
	pro řemenice a hřídelové zátky bez okraje	269020000	200	ks	
	Kuličkové ložisko Ø 12 mm				
	pro řemenice a hřídelové zátky bez okraje	269120000	100	ks	
	Kuličkové ložisko Ø 12 mm				
	pro řemenice a hřídelové zátky s okrajem	269130000	100	ks	

	Označení	Obj. číslo + č. barvy (..)	Bal. m	Jedn.	Cena v €
	Hřídelová zátko 40 mm dlouhá pro hřídel 40 mm, s úchytem pro ložisko 28 mm, bez ložiska	079120000	100	ks	
	Hřídelová zátko 67 mm dlouhá pro hřídel 40 mm, s úchytem pro ložisko 28 mm, bez ložiska	249410200	1	ks	
	Hřídelová zátko 104 mm dlouhá pro hřídel 40 mm, s úchytem pro ložisko 28 mm, bez ložiska	249412300	1	ks	
	Hřídelová zátko 125 mm dlouhá pro hřídel 50 mm, s úchytem pro ložisko 28 mm, bez ložiska	241031100	1	ks	

	Označení	Obj. číslo + č. barvy (..)	Bal. m	Jedn.	Cena v €
	Adaptér pro hřídel 60 mm a GSV	229010000	100	ks	
	Hřídelová zátko 72 mm dlouhá s ocel. čepem (ø 12 mm)	249410500	1	ks	
	Hřídelová zátko 150 mm dlouhá pro hřídel 60 mm, s úchytem pro ložisko 28 mm, bez ložiska	249410400	1	ks	
	Hřídelová zátko 150 mm dlouhá s ocel. čepem (ø 12 mm). pro novostavbové schránky	249411200	1	ks	
	Válcová zátko Tradi, 115 mm dlouhá s čtyřhran. úchytem pro hřídel 60mm	249800600	100	ks	
	řemenice Tradi s čtyřhran. úchytem Ø 155 mm vnější pro 14 mm pásek	249800700	100	ks	
	Čtyřhran. Tradi Rozměry: 10 x 10 x 80 mm ocel., pozink.	249800800	250	ks	

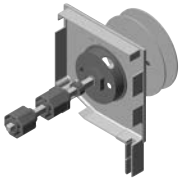
	Označení	Obj. číslo + č. barvy (..)	Bal. m	Jedn.	Cena v €
	<p>Nastavitelná vzdál., mimo schránku umístěná řemenice</p> <ul style="list-style-type: none"><li>• nastavitelná do ca.100 mm</li><li>• výměna pásku je možná bez demontáže celého rolet. elementu</li><li>• použitelná jen pro pásek</li><li>• nevhodná pro velké a těžké rolet. pancíře</li><li>• (nad 5 kg váhy pancíře, 2 m<sup>2</sup> plochy)</li><li>• použitelná od velikosti schránky 100</li></ul>				
		265000000	25	ks	

# NOVOSTAVBOVÉ A OCELOVÉ ŘEMENICE PRO PÁSEK 23 MM

**ALUKON**



PRO ROLET. SCHRÁNKY POD OMÍTKU S PŘESAHEM



	Označení	Obj. číslo + č. barvy (..)	Bal. m	Jedn.	Cena v €
	Řemenice pro novostavby 170 mm				
	Novostavbová řemenice 130 mm pro 60 mm hřídel (PVC)	267011300	1	ks	
	Novostavbová řemenice 170 mm pro 60mm hřídel (PVC)	267011700	1	ks	
	SGS 100 ocel. řemenice pro 40 mm hřídel (vel. schr. 125)	267100100	1	ks	
	SGS 115 ocel. řemenice pro 40mm hřídel (vel. schr. 138, 150)	267115100	1	ks	
	SGS 138 ocel. řemenice pro 40 mm hřídel (vel. schr. 165)	267138100	1	ks	
	SGS 115 ocel. řemenice pro 60 mm hřídel (vel. schr. 138, 150)	267115200	1	ks	
	SGS 138 ocel. hřídel pro 60 mm hřídel (vel. schr. 165)	267138200	1	ks	
	SGS 150 ocel. hřídel pro 60 mm hřídel (vel. schr. 180)	267150200	1	ks	



# PÁSKOVÁ PŘEVODOVKA 2:1



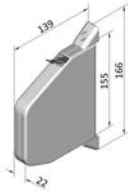

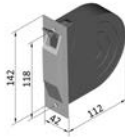
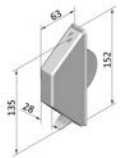
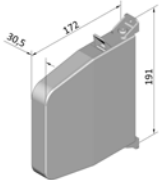
## A PŘÍSLUŠENTVÍ PRO PÁSEK 14 MM

**ALUKON**



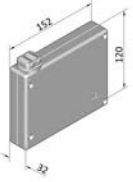
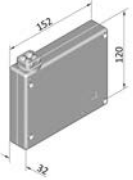

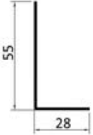
	Označení	Obj. číslo + č. barvy (..)	Bal. m	Jedn.	Cena v €
	Pásková převodovka • používá se u těžkých rolet. pancířů • použitelná do max. váhy ca. 20 kg • jen s páskovým navíječem pro převodovku • pro velikost schránky 138 - 180	240110000	1	ks	
	Hřídlová zátka	240110900	1	ks	
	Řemenice 125 mm	240110100	1	ks	
	Řemenice 140 mm	240110200	1	ks	
	Řemenice 150 mm	240110300	1	ks	
	Řemenice 165 mm	240110400	1	ks	

	Označení	Obj. číslo + č. barvy (..)	Bal. m	Jedn.	Cena v €
	Selve - páskový navíječ otočný, otvíratelný pantem				
	bílá, bez pásku	282100100	50	ks	
	hnědá, bez pásku	282100200	50	ks	
	bílá, s páskem 5m	282110100	50	ks	
	hnědá, s páskem 5m	282110200	50	ks	
	Siral - páskový navíječ otočný				
	bílá, bez pásku	282120100	100	ks	
	hnědá, bez pásku	282120200	100	ks	
	Selve - páskový navíječ k přišroubování				
	bílá, bez pásku	281100100	50	ks	
	bílá, s páskem 5m	281110100	50	ks	
	hnědá, s páskem 5m	281110200	50	ks	
	Selve - páskový zapuštěný navíječ vč. schránky				
	bílá, bez pásku	283100100	50	ks	
	hnědá, bez pásku	283100200	50	ks	
	bílá, s páskem 5m	283110100	50	ks	
	hnědá, s páskem 5m	283110200	50	ks	
	Selve - páskový část. zapuštěný navíječ				
	bílá, bez pásku	284100100	50	ks	
	hnědá, bez pásku	284100200	50	ks	
	bílá, s páskem 5m	284110100	50	ks	
	hnědá, s páskem 5m	284110200	50	ks	
	Selve - páskový navíječ pro převodovku otočný				
	bílá, bez pásku	286100100	20	ks	
	hnědá, bez pásku	286100200	20	ks	
	bílá, s páskem 11 m	286110100	5	ks	
	hnědá, s páskem 11 m	286110200	5	ks	

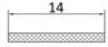
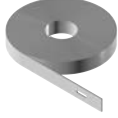
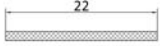
	Označení	Obj. číslo + č. barvy (..)	Bal. m	Jedn.	Cena v €
	Selve - šňůrový navíječ otočný, k přišroubování				
	bílá, bez šňůry	282200100	50	ks	
	hnědá, bez šňůry	282200200	50	ks	
	bílá, se šňůrou 5m	282220100	50	ks	
	hnědá, se šňůrou 5m	282220200	50	ks	
	Selve - šňůrový navíječ pro převodovku				
	bílá, bez šňůry	286200100	5	ks	

	Označení	Obj. číslo + č. barvy (..)	Bal. m	Jedn.	Cena v €
	Selve - páskový-klíkový navíječ, převod 2:1, bez kliky				
	bílá, bez pásu	285100100	10	ks	
	hnědá, bez pásu	285100200	10	ks	
	bílá, s páskem 5m	285110100	10	ks	
	hnědá, s páskem 5m	285110200	10	ks	
	Selve - šňůrový-klíkový navíječ, bez kliky				
	bílá, bez šňůry	285200100	10	ks	
	hnědá, bez šňůry	285200200	10	ks	
	bílá, se šňůrou 5m	285220100	10	ks	
	hnědá, se šňůrou 5m	285220200	10	ks	
	Klika, 14 cm (nezbytně nutná k ovládání klikového navíječe)				
	pro klíkový navíječ	289330100	10	ks	
	Úhelník k přišroubování k upevnění pásk. a šňůrového-klíkového navíječe				
	bílá	289310200	1	ks	
	hnědá	289310300	1	ks	
	Šňůra				
	bílá	289030100	500	m	





	Označení	Obj. číslo + č. barvy (..)	Bal. m	Jedn.	Cena v €
	Pásek šedý, 14 mm, oboustranný s podélným otvorem pro oblast MINI				
	délka 5 m	289040105	100	ks	
	délka 6 m	289040106	100	ks	
	délka 7 m	289040107	100	ks	
	délka 8 m	289040108	100	ks	
	délka 11 m	289040111	100	ks	
	Pásek, hnědá b., 14 mm, otvor oboustran., pro oblast „mini,,				
	délka 5 m	289040205	100	ks	
	délka 6 m	289040206	100	ks	
	délka 7 m	289040207	100	ks	
	délka 8 m	289040208	100	ks	
	délka 11 m	289040211	100	ks	
	Pásek, béžová b., 14 mm, otvor oboustran., pro oblast „mini,,				
	délka 5 m	289040305	100	ks	
	délka 6 m	289040306	100	ks	
	délka 7 m	289040307	100	ks	
	délka 8 m	289040308	100	ks	
	délka 11 m	289040311	100	ks	
	Pásek, černá b., 14 mm, otvor oboustran., pro oblast „mini,,				
délka 5 m	289050105	100	ks		
délka 6 m	289050106	100	ks		
délka 7 m	289050107	100	ks		
délka 8 m	289050108	100	ks		
délka 11 m	289050111	100	ks		
	Pásek pro oblast MINI				
	šedá	289040100	50	m	
	hnědá	289040200	50	m	
	světle béžová barva, 14 mm	289040300	50	m	
	černo-bílá barva 14 mm	289050100	50	m	
	Pásek, šedá b., 14 mm, otvor oboustran., pro oblast „mini,,				
		289020105	100	ks	
		289020106	100	ks	
		289020107	100	ks	
		289020108	100	ks	
	Pásek, 22 mm, šedý				
	šedá	289020100	50	m	
	krémová, 22 mm	289020200	50	m	





	Označení	Obj. číslo + č. barvy (..)	Bal. m	Jedn.	Cena v €
	Pásková průchodka, mini, s kartáčkem				
	bílá	289110100	100	ks	
	hnědá	289110200	100	ks	
	Zaváděcí rolna jehl. uložená				
	bílá	289130100	100	ks	
	černá	289130200	100	ks	
	Pásková rolna jehl. uložená				
	bílá	289140100	100	ks	
	hnědá	289140200	100	ks	
	Stěnová rolna jehl. uložená				
	bílá	289160100	50	ks	
	černá	289160200	50	ks	





# PŘÍSLUŠENSTVÍ PRO OBLAST MINI

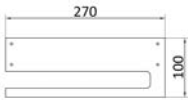



(PÁSEK 14 MM)



**ALUKON**

	Označení	Obj. číslo + č. barvy (..)	Bal. m	Jedn.	Cena v €
	Trubka z umělé hmoty Ø 22 mm pro průchod zdí				
	100 cm délka	289170600	1	ks	
	Vodící rolna k zasunutí jehl. uložená, z umělé hmoty, vč. krytu Ø 50 mm				
	bílá	289150100	100	ks	
	černá	289150200	100	ks	
	Převodka pásku jehl. uložená				
	kov	891310100	1	ks	
	PVC	891310200	1	ks	
	Převodka pásku šikmo				
		891310300	1	ks	

	Označení	Obj. číslo + č. barvy (..)	Bal. m	Jedn.	Cena v €
	Pásková průchodka GKÜ - pásková průchodka pro schránku s přesahem	267990100	10	ks	
	Trubka z umělé hmoty Ø 32 mm pro průchod zdi, 100 cm délka	289170500	1	ks	
	Násuvná rolna umělá hmota, bílá, s kartáčkem vč. krytu	289170100	50	ks	
	Držák průchodky Držák průchodky GKÜ pro schránku s přesahem	267990200	10	ks	
	Úchyty do překladové schránky jako úchyt	249430300	1	ks	
	Kuličkové ložisko Ø 40 mm s umělohmotným vnitřním kroužkem o vnitřním průměru 12 mm	249430200	1	ks	

	Označení	Obj. číslo + č. barvy (..)	Bal. m	Jedn.	Cena v €
	<b>Páskový zapuštěný navíječ Paro</b>				
	vzdálenost mezi otvory 135 mm	287110100	50	ks	
	vzdálenost mezi otvory 161 mm	287100100	50	ks	
	<b>Stěnová schránka</b>				
	vzdálenost mezi otvory 135 mm	287111100	50	ks	
	vzdálenost mezi otvory 161 mm	287101100	50	ks	
	<b>Novostavbová pásková průchodka s kartáčkem</b>				
	bílá	289120100	100	ks	
	hnědá	289120200	100	ks	
	<b>Selve - páskový navíječ k přišroubování Pivo</b>				
	s pouzdrem, otočný, pro pásek 22 mm, pružinový mechanismus, bílý, bez pásku	287120100	25	ks	

	Označení	Obj. číslo + č. barvy (..)	Bal. m	Jedn.	Cena v €
	Šňůrová průchodka, ocel. rolna jehl. uložená, s přechod. deskou				
	vodorovná	289190100	100	ks	
	Šňůrová průchodka, ocel. rolna jehl. uložená, s upevňovacím plechem				
	svislá	289191100	100	ks	
	Šňůrová průchodka, ocel. rolna jehl. uložená, pro schránku				
	bílá	289192100	100	ks	
	Šňůrová převáděcí rolna				
	bílá	289220100	100	ks	
	hnědá	289220200	100	ks	

	Označení	Obj. číslo + č. barvy (..)	Bal. m	Jedn.	Cena v €
	Spirálová šňůrová průchodka krátká (100 mm)	289210000	100	ks	
	Spirálová šňůrová průchodka dlouhá (200 mm)	289210100	100	ks	
	Madlo bílá	289310100	1	ks	



## **12 MOTOREN**

KURBELGETRIEBE UND ZUBEHÖR

Moteurs, engrenages par manivelle et accessoires

Drives, crank drives and accessories

Motory, klikové převodovky a příslušenství

Napędy, przekładnie korbowe oraz osprzęt dodatkowy

Buismotoren + toebehoren, stangwindwerken, kruiskoppelingen, stangen

Motorok, kurbliis meghajtás és tartozékok













Trubkové motory pro veškeré roletové elementy s 8-hr. hřídelí o průměru 40 mm nebo 60 mm, bez vypínače  
 Provozní napětí: 230 V AC / 50 Hz, krytí: IP44  
 mechanické vypínání:



- jednoduché nastavení koncových poloh bez zvláštních pomůcek - nejsou nutné mechanické zářezky
  - aby se zamezilo poškození motoru a rolet. pancíře, motor se sám při přehřátí vypíná
  - Motor R4-M17 je možné použít jen s pevnou zářezkou horní polohy a s pevnou spojkou (závěsem) s hřídelí
- elektronické vypínání: k výhodám mechan. vypínání přibývá
- vypínání silou točivého momentu a nebo dosažení určitého bodu
  - automatické vyrovnávání různé výšky rolet. pancířů
  - použitelné bez a nebo s bezpečnostní pojistkou proti nadzvednutí (motory poznají použitý závěs)
  - motory pro hřídel 40 mm řady P5 / P9 je mohou použít v kombinaci s běžným pérovým závěsem
  - při blokaci se motor automaticky vypne (např. přimrznutí)
  - možnost paralelního ovládání bez použití relé
- integrovány bezdrátový přijímač: k výhodám elektron. vypínání přibývá
- žádné náklady s instalací kabeláže
  - možnost jednotlivého, skupinového a centrálního ovládání až 16 vysílačů





## Přehled výrobků s cenami







Označení	Tažná síla v kg do výšky												Skla- dem	Délka v cm	Kabel steckbar	Obj. číslo	Cena / ks
	1,50 m			2,50 m			3,00 m			3,50 m							
	hřídel 40 mm	hřídel 60m m	hřídel 70 mm	hřídel 40 mm	hřídel 60m m	hřídel 70 mm	hřídel 40 mm	hřídel 60m m	hřídel 70 mm	hřídel 40 mm	hřídel 60m m	hřídel 70 mm					
s mechanickým vypínáním, vč. adaptéru a unašeče																	
P 9/16 M	25			21			20			19			X	55,60	ja	247000100	
R 7/17 M (kurz)		11			9			8			7		X	41,40	nein	247010000	
R 4-M 17 (kurz)		9	8		8	8		8	7		7	7	X	37,30	nein	247010010	
R 8/17 M04		17	14		14	13		13	12		12	11	X	47,10	ja	247010100	
R 15/17 M04		33	28		27	25		25	23		23	21	X	47,10	ja	247010200	
R 25/17 M04		50	41		45	35		41	31		39	29	X	50,00	ja	247010700	
R 30/17 M04		63	56		53	49		49	46		46	44	X	62,40	ja	247010400	
s elektronickým vypínáním, vč. adaptéru a unašeče, Installation s Federischerung oder festen Wellenverbindern																	
P 5-E01*	14	11		12	9		11	8		10	7		X	44,40	ja	247000200	
P 9-E01*	25	19		21	15		20	14		19	13		X	49,30	ja	247000300	
R 8/17-E03 (3 m Kabel)		17			14			13			12		X	53,00	nein	247012100	
R 8/17-E03 (5 m Kabel)		17			14			13			12		X	53,00	nein	247022100	
R 12/17-E03 (3 m Kabel)		26			21			20			19		X	53,00	nein	247012200	
R 12/17-E03 (5 m Kabel)		26			21			20			19		X	53,00	nein	247022200	
R 20/17-E03 (3 m Kabel)		43			36			33			31		X	55,90	nein	247012300	
R 20/17-E03 (5 m Kabel)		43			36			33			31		X	55,90	nein	247022300	
R 30/17-E03		63	56		53	49		49	46		46	44	X	58,30	nein	247011400	
Plug & Play, incl. Adapter und Mitnehmer, Installation nur s festen Wellenverbindern																	
R 8/17 E26		17	14		14	13		13	12		12	11	X	52,80	ja	247019100	
R 12/17 E26		26	22		21	19		20	18		19	17	X	52,80	ja	247019200	
R 20/17 E26		43	37		36	32		33	31		31	29	X	55,70	ja	247019300	
R 30/17 E26		63	56		53	49		49	46		46	44	X	58,10	ja	247019400	
Centronic Plus Funk, incl. Adapter und Mitnehmer, Installation s Federsicherung oder festen Wellenverbindern																	
P 5/16 C01 Plus*	14	11		12	9		11	8		10	7		X	47,70	ja	247014300	
P 9/16 C01 Plus*	25	19		21	15		20	14		19	13		X	50,40	ja	247014400	
R 8/17 C01 Plus		17	14		14	13		13	12		12	11	X	52,80	ja	247020100	
R 12/17 C01 Plus		26	22		21	19		20	18		19	17	X	52,80	ja	247020200	
R 20/17 C01 Plus		43	37		36	32		33	31		31	29	X	55,70	ja	247020300	
R 30/17 C01 Plus		63	56		53	49		49	46		46	44	X	58,10	ja	247020400	

	Označení	Obj. číslo + č. barvy (..)	Bal. m	Jedn.	
	Vysílač na stěnu EC 411	249371500	1	ks	
	Ovládání na stěnu EC 415 5-kanál., na baterie	249370600	1	ks	
	Vysílač s úchytem na stěnu, bílý EC 541-II, 1-kanál	249372300	1	ks	
	Vysílač s úchytem na stěnu, bílý EC 545-II, 5-kanál	249372700	1	ks	

	Označení	Obj. číslo + č. barvy (..)	Bal. m	Jedn.	Cena v €
	Vysílač MC 441 1-kanál. "Memory" s úchytem na zeď	249370300	1	ks	
	Světelný senzor Funk SC 431 pro rolety s funkcí řízení podle intenzity světla, také integrovaný senzor tříštění skla	249371200	1	ks	
	Sluneční-věterný-hlídač pro venkovní žaluzie sada SWS 441 s dálkovým vysílačem	249371000	1	ks	
	Dálkový přijímač VC 320 pro rolety (k dodatečné přestavbě stávajícího motoru na motor na dálkové ovládání)	249370700	1	ks	
	Dálkový přijímač Vario Control VC 420 + přijímač pro dálkové ovládání pohonů venkovních žaluzií, venkovních rolet a žaluzií; pamatuje si hodnoty zátěže větru a sluneční záření	249371600	1	ks	
	Dálkový přijímač Vario Control VC 470 + pro spojku Hirschmann, pro řízení pohonů venkovních rolet a žaluzií; pamatuje si hodnoty zátěže větru a sluneční záření	249371700	1	ks	

	Označení	Obj. číslo + č. barvy (..)	Bal. m	Jedn.	Cena v €
	Vysílač EC 541 PLUS				
	1-kanál	249376100	1	ks	
	Vysílač EC 548 PLUS				
	8-kanál	249376200	1	ks	
	Vysílač EC 5416 PLUS				
	16-kanál	249376300	1	ks	
	Řízení CC 41				
		249373300	1	ks	
	USB zásuvka Centronic				
		249373400	1	ks	
	USB zásuvka Centronic PLUS				
		249373500	1	ks	

	Označení	Obj. číslo + č. barvy (..)	Bal. m	Jedn.	Cena v €
	Držák motoru R 8/17M (R) do R20/17M P 9/16 M R 8/17M (R) do R 20/17M P 9/16M	246090300	1	ks	
	Díl pro uložení motoru Becker	247080104	1	ks	
	Upevňovací deska pro motory Becker do 50 Nm pro motory 30/17 + 40/17 pro motory Becker řady R	246090900	1	ks	
	Zásuvný díl-R 3/20 kulatý, průměr 20mm	247080103	1	ks	
	Novostavbový držák motoru R8/17-40/1 vč. nástrč. čepu (Ø 20 mm) pro motory Becker řady R	247080100	1	ks	

	Označení	Obj. číslo + č. barvy (..)	Bal. m	Jedn.	Cena v €
	Adaptér + unašeč pro hřídel 50 mm				
		247080500	1	ks	
	Adaptér + unašeč pro hřídel 60 mm				
		247080200	1	ks	
	Adaptér + unašeč pro hřídel 70 mm				
		247080400	1	ks	
	Mezikroužek na předělání hřídele 40 mm na 60 mm, pro pohony P 9/16M, E 01, P5/P9-E01, P5/P9-C01				
	jen s adaptérem + unašečem pro hřídel 50 mm nebo 60 mm	247080600	1	ks	
	Sada pro nastavení hranic motoru 1-pól. bílá				
		247080300	1	ks	
	Odnímatelný kabel pro motory Becker				
	délka 5 m	247081200	1	ks	
	délka 10 m	247081300	1	ks	

Trubkové motory pro veškeré rolet. elementy s 8-hr. hřídelí o průměru 40 mm nebo 60 mm, bez vypínače.

Technická data:

Provozní napětí: 230 V / 50 Hz

Ochrana: IP44

mechanické vypínání

- nastavení koncových poloh drážkovaným kolečkem u LS motorů nebo nastavovacím tlačítkem u LT motorů

elektronické vypínání

- s elektronickou kontrolou síly točivého momentu

- spodní i horní hranice vypínání motoru může být nastavena na pevně nebo je na přání může řídit síla točivého momentu (podle typu motoru)

- automaticky vypne při blokadě nebo najetí na překážku (např. při přimrzlém roletovém pancíři)

- použitelné bez a nebo s bezpečnostním závěsem proti nadzvednutí (Ilmo jen s bezp. závěsem)

- ve spojení s běžnými pérovými závěsy musí být nastavena spodní koncová poloha motoru







s integrovaným přijímačem: k výhodám elektron. vypínání přibývá







- žádné náklady s instalací kabeláže

- možnost jednotlivého, skupinového a centrálního ovládání až 12 vysílačů







## Přehled výrobků s cenami

Označení	Tažná síla v kg do výšky												Skla- dem	Délka v cm	Kabel steckbar	Obj. číslo	Cena / ks
	1,50 m			2,50 m			3,00 m			3,50 m							
	hřídel 40 mm	hřídel 60m m	hřídel 70 mm	hřídel 40 mm	hřídel 60m m	hřídel 70 mm	hřídel 40 mm	hřídel 60m m	hřídel 70 mm	hřídel 40 mm	hřídel 60m m	hřídel 70 mm					
s mechanickým vypínáním, vč. adaptéru a unašeče																	
S 4/16 (kurz) - Aries	12	11		10	9		8	7		6	5		X	41,10	nein	240401600	
9/16 - Mars	22			18			16			14			X	45,40	nein	240401700	
6/17 - Start		13	12		10	9		9	7		8	5	X	52,50	ja	241000100	
8/17 NHK - Jet		18			16			13			11		X	67,50	ja	240403200	
15/17 - Atlas		33	29		29	25		24	22		23	22	X	54,50	ja	241000300	
Plug&Play s elektronickým vypínáním, vč. adaptéru a unašeče, Installation nur s festen Wellenverbindern																	
WT 6/17 - Ilmo 50 S (k)	12				9			8			7		X	38,70	nein	241025000	
WT 6/17 - Ilmo	12	12			9	9		8	7		7	5	X	52,50	ja	241025100	
WT 10/17 - Ilmo	21	20			17	16		15	14		13	12	X	52,50	ja	241025200	
WT 15/17 - Ilmo	32	28			26	22		22	19		20	18	X	54,50	ja	241025300	
WT 20/17 - Ilmo	43	37			34	30		29	27		26	24	X	67,50	ja	241025400	
WT 30/17 - Ilmo	64	55			51	46		44	41		43	38	X	69,50	ja	241025500	
RTS motory na dálkové ovládání, vč. adaptéru a unašeče, Installation s Federsicherung oder festen Wellenverbindern																	
RTS 6/17 - Oximo 50 S (k)	12				9			8			7		X	38,70	nein	241020000	
RTS 6/17 - Oximo	12	12			9	9		8	7		7	5	X	62,50	ja	241020100	
RTS 10/17 - Oximo	21	20			17	16		15	14		13	12	X	62,50	ja	241020200	
RTS 15/17 - Oximo	32	28			26	22		22	19		20	18	X	67,50	ja	241020300	
RTS 20/17 - Oximo	43	37			34	30		29	27		26	24	X	67,50	ja	241020400	
RTS 30/17 - Oximo	64	55			51	46		44	41		43	38	X	69,50	ja	241020500	
motory io na dálkové ovládání, vč. adaptéru a unašeče, Installation s Federsicherung oder festen Wellenverbindern																	
io 4/16 - Oximo	12				10			8			8		X	47,50	nein	241026700	
io 9/16 - Oximo	24				20			20			19		X	51,00	nein	241026800	
io 13/10 - Oximo	36				31			29			27		X	51,00	nein	241026900	
io 6/17 - Oximo 50 S (k)	12				9			8			7		X	38,70	nein	241026000	
io 6/17 - Oximo	12	12			9	9		8	7		7	5	X	62,50	ja	241026100	
io 10/17 - Oximo	21	20			17	16		15	14		13	12	X	62,50	ja	241026200	
io 15/17 - Oximo	32	28			26	22		22	19		20	18	X	67,50	ja	241026300	
io 20/17 - Oximo	43	37			34	30		29	27		26	24	X	67,50	ja	241026400	
RS 100 io 6/17	12	12			9	9		8	7		7	5	X	48,40	ja	241028100	
RS 100 io 10/17	21	20			17	16		15	14		13	12	X	49,80	ja	241028200	
RS 100 io 15/17	32	28			26	22		22	19		20	18	X	54,10	ja	241028300	





	Označení	Obj. číslo + č. barvy (..)	Bal. m	Jedn.	Cena v €
	Vysílač Situ, 1-kanál., pro Somfy RTS	249351500	1	ks	
	Vysílač Situ 1 RTS Pure II vč. úchytu na stěnu	249350100	1	ks	
	Vysílač Situ 5 RTS Pure II vč. úchytu na stěnu	249350200	1	ks	
	Vysílač Telis pure, 16-kanál., pro Somfy RTS vč. úchytu na stěnu	249351800	1	ks	
	Vysílač s časovým spínáním Telis 6 Chronis pure, 6-kanál. 6-kanál, pro Somfy RTS, vč. stěn. držáku	249351700	1	ks	
	Dálkové ovládání na stěnu, Smooove Origin RTS s rámečkem a krytem	249351600	1	ks	
	Bezdrátový přijímač Centralis Indoor RTS s rámeč. (k dodatečné přestavbě stávajícího motoru na motor na dálkové ovládání)	249350900	1	ks	





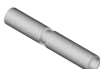

	Označení	Obj. číslo + č. barvy (..)	Bal. m	Jedn.	Cena v €
	Bezdrátový přijímač Centralis Platine RTS (k dodatečné přestavbě stávajícího motoru na motor na dálkové ovládání)	249351300	1	ks	
	Časem řízené ovládání UP Uno Smart (vč. krytu a rámečku Inteo)	249351400	1	ks	
	Vysílač Situo 1 io pure II 1-kanál vč. úchytu na stěnu	249353100	1	ks	
	Vysílač Situo 5 io pure II 5-kanál	249353400	1	ks	
	Vysílač io Funk, Smoove 1 Origin io s transparent. rámečkem a krytem	249353200	1	ks	
	Vysílač na stěnu Smoove Origin RS 100 io Funk s rámečkem pure a krytem	249353300	1	ks	

	Označení	Obj. číslo + č. barvy (..)	Bal. m	Jedn.	Cena v €
	Univerzální držák motoru pro LS 40 (destička + raménko)	241030100	1	ks	
	Univerzální držák motoru pro systém bočnic vč. pér. kroužku s malou tyčkou pro Somfy-HiPro	241030200	1	ks	
	Držák motoru pro překlad. schránky vč. pér. kroužku a velké tyčky	241030300	1	ks	
	Adaptér pro LS40/LT50 motor Aries + Oximo RTS 40 DC vč. adaptéru a unašeče	241030600	1	ks	
	Kabel násuvný 3,00 m				
	pro Somfy-RTS, io 3,00 m	241040100	1	ks	
	pro Somfy-RTS, io 5,00 m	241040200	1	ks	
	pro Somfy-RTS, io 10,00 m	241040700	1	ks	
	pro Somfy-HiPro, 3,00 m	241040300	1	ks	
	pro Somfy-HiPro, 5,00 m	241040400	1	ks	
	Adaptér pro LS 40 pro 8-hran. hřídel 40 mm	245070100	1	ks	
	Univerzální montážní a nastavovací kabel pro všechny pohony Somfy 230V AC se spojkou StaK3 včetně kabel. adaptéru s jednotl. Úchyty	241030400	1	ks	



	Označení	Obj. číslo + č. barvy (..)	Bal. m	Jedn.	Cena v €
	Unašeč pro LS 40				
	pro 8-hran. hřídel 40 mm	245070200	1	ks	
	Adaptér pro LT 50				
	pro 8-hran. hřídel 50 mm	245070300	1	ks	
	Unašeč pro LT 50				
	pro 8-hran. hřídel 50 mm	245070400	1	ks	
	Adaptér pro LT 50				
	pro 8-hran. hřídel 60 mm	245070500	1	ks	
	Unašeč pro LT 50				
	pro 8-hran. hřídel 60 mm	245070600	1	ks	
	Adaptér pro LT 50				
	pro 8-hran. hřídel 70 mm	245070700	1	ks	
	Unašeč pro LT 50				
	pro 8-hran. hřídel 70 mm	245070800	1	ks	





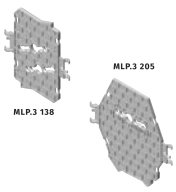

	Označení	Obj. číslo + č. barvy (..)	Bal. m	Jedn.	Cena v €
	Tlačítko na omítku				
	tlačítko	249310100	1	ks	
	vypínač	249310200	1	ks	
	vypínač voděvzdorný	249310700	1	ks	
	Tlačítko pod omítku				
	tlačítko	249312400	1	ks	
	vypínač	249312300	1	ks	
	Klíčový vypínač na omítku "Universal" AP				
		380320700	1	ks	
	Klíčový vypínač pod omítku "Universal" UP				
		380320800	1	ks	
	Spojovací díl s hřídélí SecuFix, 150, pro hřidel 60 mm				
	1-dílný	249221201	250	ks	
	Spojovací díl s hřídélí SecuFix, 165-180, pro hřidel 60 mm				
	2-dílný	249221301	250	ks	
	Spojovací díl s hřídélí SecuFix, 205-255, pro hřidel 60 mm				
	3-dílný	249221401	250	ks	





	Označení	Obj. číslo + č. barvy (..)	Bal. m	Jedn.	Cena v €
	Tyčka 165 mm				
	pro Somfy-NHK-motory	382010100	1	ks	
	Tyčka 225 mm				
	pro Somfy-NHK-motory	382010200	1	ks	
	Kloubová klika pro NHK				
	120 cm	382020200	1	ks	
	163 cm	382020100	1	ks	
	Trubka 15 x 1,5 mm přírodní hliník				
	kulatá spojovací tyč pro NHK	240302200	6	m	
	Držák pro tyč NHK z PVC				
	šedá Držák vysoký 35 mm	249220400	1	ks	
	Přerušovací relé TR 1				
	každý pohon musí mít jedno přerušovací relé způsob ochrany IP 20 kontaktní zatížení 5 A spínací napětí 230 V rozměry (šířkaxvýškaxtloušťka): 30 x 37 x 30 mm	249313100	1	ks	





	Označení	Obj. číslo + č. barvy (..)	Bal. m	Jedn.	Cena v €
	Motor Solar RS 100 io pro ocelovou hřídel 60, s kabelem 22 cm				
	3/15 Nm	241021100	1	ks	
	6/15 Nm	241021200	1	ks	
	10/12 Nm	241021300	1	ks	
	15/12 Nm	241021400	1	ks	
	20/12 Nm	241021500	1	ks	
	Solarkit 6/18				
	skládá se: Oximo 40 DC io solár. pohon 6/18, solár. panel, baterie	241050500	1	ks	
	Solarkit 10/12				
	skládá se: Oximo 40 DC io solár. pohon 10/12, 2 solár. panely, baterie	241050600	1	ks	
	Solár. panel				
		241055101	1	ks	
		241055102	1	ks	
	ASI-technologie (amorf. křemík)	241055100	1	ks	
	Baterie - sada				
		241055201	1	ks	
		241055202	1	ks	
	12 V NiMH-baterie s krytem vodotěsným proti stříkající vodě IP 44	241055200	1	ks	
	Nabíječka				
	pro RS 100 io solární, Oximo io / RTS	241055301	1	ks	



	Označení	Obj. číslo + č. barvy (..)	Bal. m	Jedn.	Cena v €
	MLP 100 světle šedá	249041100	20	ks	
	MLP.3 125 přírodní	249043000	50	ks	
	MLP.3 138 přírodní	249043100	50	ks	
	MLP.3 150 přírodní	249043200	50	ks	
	MLP.3 165 přírodní	249043300	50	ks	
	MLP.3 180 přírodní	249043400	50	ks	
	MLP.3 205 přírodní	249043500	50	ks	





	Označení	Obj. číslo + č. barvy (..)	Bal. m	Jedn.	Cena v €
	Kuželová převodovka 2:1, pro hřídel 40 mm (bez tyče)				
	k upevnění bez šroubů převodovka levá, volný běh levá	240300100	1	ks	
	k upevnění bez šroubů převodovka pravá, volný běh pravá	240300200	1	ks	
	k přišroubování převodovka levá, volný běh levá	240300400	1	ks	
	k přišroubování převodovka pravá, volný běh pravá	240300500	1	ks	
	Kuželová převodovka 3:1, pro hřídel 40 mm (bez tyče)				
	k upevnění bez šroubů převodovka levá, volný běh levá	240300600	1	ks	
	k upevnění bez šroubů převodovka pravá, volný běh pravá	240300700	1	ks	
	k přišroubování převodovka levá, volný běh levá	240301400	1	ks	
	k přišroubování převodovka pravá, volný běh pravá	240301500	1	ks	
	k přišroubování s nastavitelnou horní hranicí	240301100	1	ks	
	Kuželová převodovka 4:1 (bez tyče)				
	k přišroubování pro hřídel 40 mm převodovka levá, volný běh levá	240301200	1	ks	
	k přišroubování pro hřídel 40 mm převodovka pravá, volný běh pravá	240301300	1	ks	
	k přišroubování pro hřídel 60 mm převodovka levá, volný běh levá	240301600	1	ks	
	k přišroubování pro hřídel 60 mm převodovka pravá, volný běh pravá	240301700	1	ks	



	Označení	Obj. číslo + č. barvy (..)	Bal. m	Jedn.	Cena v €
	Tyč s klikou bílá, profil. trubka				
	d = 100 cm	240310601	1	ks	
	d = 110 cm	240310701	1	ks	
	d = 120 cm	240310101	1	ks	
	d = 130 cm	240310201	1	ks	
	d = 140 cm	240310301	1	ks	
	d = 150 cm	240310401	1	ks	
	d = 160 cm	240310501	1	ks	
	d = 200 cm	240310901	1	ks	
	Tyč s klikou stříbrná, profil. trubka				
	d = 110 cm	240320201	1	ks	
	d = 120 cm	240320301	1	ks	
	d = 130 cm	240320401	1	ks	
	d = 140 cm	240320101	1	ks	
d = 200 cm	240320901	1	ks		
	Upevňovací deska 22 x 85 mm se čtyřhran. tyčkou 6 m, délka 300 mm	240302300	1	ks	
	Upevňovací deska 22 x 85 mm se čtyřhran. tyčkou 6 m, délka 300 mm ve spojení s	240302700	1	ks	
	Křížový kloub s 6-mm-čtyřhran. (délka 120 mm) ve sponžení s kloubovým uložením do 45°	240302600	1	ks	
	Upevňovací deska 22 x 85 mm se čtyřhran. tyčkou 6 m, délka 300 mm	240303300	1	ks	
	Upevňovací deska 22 x 85 mm se čtyřhran. tyčkou 6 m, délka 300 mm	240303800	1	ks	

	Označení	Obj. číslo + č. barvy (..)	Bal. m	Jedn.	Cena v €
	Čtyřhran. tyč, d = 526 mm				
	pro kužel. převodovku 6 mm, pozink.	240302100	1	ks	
	Čtyřhran. tyč, d = 726 mm				
	pro kužel. převodovku 6 mm, pozink.	240302900	1	ks	
	Profil. kulatá spojovací tyč, pro kužel. převodovku, 15 x 1,5 mm, délka 600 cm				
	spoj. tyč , přírodní hliník	240302800	1	m	
	spoj. tyč , hliník. , bílá	240302400	6	m	
	Držák pro tyč NHK z PVC, šedý				
	šedá	249220400	1	ks	
	Držák vysoký 35 mm				
	Držák vysoký 35 mm	249220500	1	ks	
	Zajišťovací kroužek				
	pro kužel. převodovku s tyčí, bílá	249051900	1	ks	

	Označení	Obj. číslo + č. barvy (..)	Bal. m	Jedn.	Cena v €
	Spojovací trychtýř k odnímaní kliky				
	pro kužel. převodovku s profil. trubkou	249220200	1	ks	
	Kolíček 4 x 24				
	pro odnímatelnou kliku	249220300	1	ks	
	Šablona vč. Vrtáku				
	pro bezšroubové upevnění kužel. převodovky, k vyříznutí čepu bočnice	240303100	1	ks	
	Podložná deska 85 x 85 mm				
	hodící se ke všem kloubovým spojkám se základní deskou 22 x 85, k zakrytí velkých otvorů ve zdi	249450100	1	ks	
	Podložná deska 85 x 40 mm				
	hodící se ke všem kloubovým spojkám se základní deskou 22 x 85, k zakrytí velkých otvorů ve zdi	249450200	1	ks	

	Označení	Obj. číslo + č. barvy (..)	Bal. m	Jedn.	Cena v €
	Mimo schránku umístěná šneková převodovka 4:1, pro kliku s čtyřhran. 6 mm pro 40 mm hřídel do 16 kg	240200600	1	ks	
	Šneková převodovka Tradi 4:1 pro tyč s šestihran. 6 mm s čtyřhran. úchytem	240200200	50	ks	

	Označení	Obj. číslo + č. barvy (..)	Bal. m	Jedn.	Cena v €
	Stran. díl Tradi				
	ocel., pozink.	249800100	100	pa	
	Spojka pro univerzální ložisko Tradi				
		249800200	100	ks	
	Univerzální ložisko Tradi				
	s hvězdicovým úchytem pro motory	249800300	100	ks	
	Kryt kluzného ložiska Tradi				
		249800400	100	ks	
	Kluzné ložisko Tradi				
	s čtyřhran. úchytem	249800500	100	ks	
					
		249800920	100	ks	
	Zajišťovací kroužek Tradi pro univerzální uložení				
		249800900	100	ks	

	Označení	Obj. číslo + č. barvy (..)	Bal. m	Jedn.	Cena v €
	Upevnění ke stropu Tradi	190290800	120	ks	
		249800910	250	ks	

## **13 INTEGRIERTER INSEKTENSCHUTZ** FÜR ROLLADEN UND RAFFSTOREN

Moustiquaires intégrées pour volets roulants et BSO

Insect repelling system for roller shutters and venetian blinds

Program ochrony proti hmyzu integrowany do rolet. elementu

Elementy rolet zintegrowanych z siatką antyinsektową

Programma op basis van geintegreerde insektenwering

Integrált szúnyogháló redőnyhöz és zsalúziához



# TLAK. ODLÉVANÉ BOČNICE PRO INTEGR. OCHRANU PROTI HMYZU

**ALUKON**

PROVEDENÍ S ÚKOSEM 20°

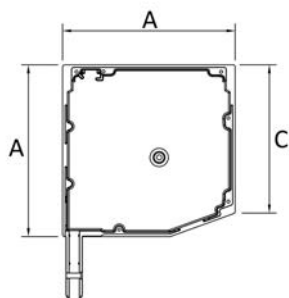

- ze speciální hliníkové slitiny
- s excentricky umístěným čepem
- vyrobeny metodou tlakového odlévání (není možné elox.)
- bočnice jsou k dodání po párech
- u standard. barev se nejedná o barevné tóny podle RAL
- pro velikost schránky 205 mm se používají standardní bočnice (viz kap. 4)

BKS-I-N	Rozměry v mm		Stand. barvy							Bronzová		
	A	C	00	03	08	21	26	82	09	25	99	
<b>138</b>	139	117	✓	✓	✓	✓	✓	✓				
<b>150</b>	153	129	✓	✓	✓	✓	✓	✓				
<b>165</b>	168	145	✓	✓	✓	✓	✓	✓				
<b>180</b>	184	156	✓	✓	✓	✓	✓	✓				

## Dodávané barvy s objednacím číslem

00 bez úpravy

### Standardní barvy (nejsou to RAL-barvy)

03 nugát. hnědá  
08 stříb. lak.  
21 hnědá SF

26 bílá 9016 mat.  
82 antracit. šedá

### bronz.

09 lak. podobný BC 4  
25 lak. podobný C 33

### RAL

99 RAL

## Přehled výrobků s cenami

Označení	Obj. číslo + č. barvy (...)	Bal. pa	Bez úpravy	Stand. barvy	Bronzová	RAL
BKS-I-N 138	2313110..	10				
BKS-I-N 150	2315110..	10				
BKS-I-N 165	2316110..	10				
BKS-I-N 180	2318110..	10				

# TLAK. ODLÉVANÉ BOČNICE PRO INTEGR. OCHRANU PROTI HMYZU

**ALUKON**

PROVEDENÍ S ÚKOSEM 45°

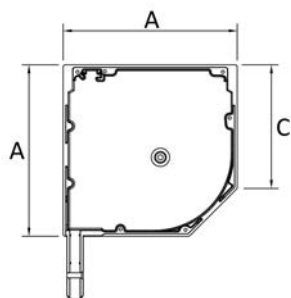

- ze speciální hliníkové slitiny
- s excentricky umístěným čepem
- vyrobeny metodou tlakového odlévání (není možné elox.)
- bočnice jsou k dodání po párech
- u standard. barev se nejedná o barevné tóny podle RAL
- pro velikost schránky 205 mm se používají standardní bočnice (viz kap. 4)

BKS-I	Rozměry v mm		Stand. barvy						
	A	C	00	03	08	21	26	82	99
<b>138</b>	139	103	✓		✓	✓	✓	✓	
<b>150</b>	153	112	✓	✓	✓	✓	✓	✓	
<b>165</b>	169	121	✓	✓	✓	✓	✓	✓	
<b>180</b>	184	133	✓		✓	✓	✓	✓	

## Dodávané barvy s objednacím číslem

00 bez úpravy

### Standardní barvy (nejsou to RAL-barvy)

03 nugát. hnědá                      26 bílá 9016 mat.  
 08 stříb. lak.                              82 antracit. šedá  
 21 hnědá SF

### RAL

99 RAL

## Přehled výrobků s cenami

Označení	Obj. číslo + č. barvy (...)	Bal. pa	Bez úpravy	Stand. barvy	RAL
BKS-I-N 138	2313150..	10			
BKS-I-N 150	2315150..	10			
BKS-I-N 165	2316150..	10			
BKS-I-N 180	2318150..	10			

# TLAK. ODLÉVANÉ BOČNICE PRO INTEGR. OCHRANU PROTI HMYZU

**ALUKON**

PŘÍMÉ PROVEDENÍ 90°

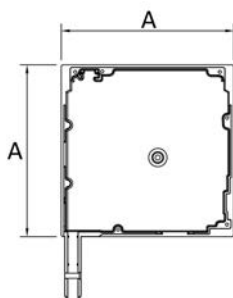

- ze speciální hliníkové slitiny
- s excentricky umístěným čepem
- vyrobeny metodou tlakového odlévání (není možné elox.)
- bočnice jsou k dodání po párech
- u standard. barev se nejedná o barevné tóny podle RAL
- pro velikost schránky 205 mm se používají standardní bočnice (viz kap. 4)

BK-I-N	Roz- měry v mm	Stand. barvy				
		A	00	08	21	26
<b>138</b>	139	✓	✓			
<b>150</b>	153	✓	✓	✓	✓	
<b>165</b>	168	✓	✓			✓
<b>180</b>	184	✓	✓	✓	✓	

## Dodávané barvy s objednacím číslem

00 bez úpravy

### Standardní barvy (nejsou to RAL-barvy)

08 stříb. lak.

26 bílá 9016 mat.

21 hnědá SF

### RAL

99 RAL

## Přehled výrobků s cenami

Označení	Obj. číslo + č. barvy (...)	Bal. pa	Bez úpravy	Stand. barvy	RAL
BK-I-N 138	2313120..	10			
BK-I-N 150	2315120..	10			
BK-I-N 165	2316120..	10			
BK-I-N 180	2318120..	10			

# TLAK. ODLÉVANÉ BOČNICE PRO INTEGR. OCHRANU PROTI HMYZU

**ALUKON**

ZAOBLENÉ PŘEVEDENÍ

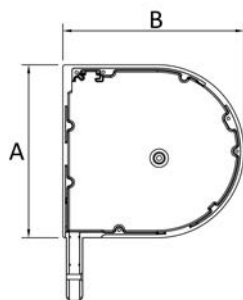

- ze speciální hliníkové slitiny
- vyrobeny metodou tlakového odlévání (není možné elox.)
- bočnice jsou k dodání po párech
- u standard. barev se nejedná o barevné tóny podle RAL
- pro velikost schránky 205 mm se používají standardní bočnice (viz kap. 4)

BKR-I	Rozměry v mm		Stand. barvy							bron-ce		
	A	C	00	03	08	21	26	82	09	25	99	
<b>138</b>	141	148	✓		✓	✓	✓	✓				
<b>150</b>	152	160	✓	✓	✓	✓	✓	✓				
<b>165</b>	169	176	✓	✓	✓	✓	✓	✓				
<b>180</b>	183	191	✓		✓	✓	✓					

## Dodávané barvy s objednacím číslem

00 bez úpravy

### Standardní barvy (nejsou to RAL-barvy)

03 nugát. hnědá	26 bílá 9016 mat.
08 stříb. lak.	82 antracit. šedá
21 hnědá SF	

### bronz.

09 lak. podobný BC 4	25 lak. podobný C 33
----------------------	----------------------

### RAL

99 RAL

## Přehled výrobků s cenami

Označení	Obj. číslo + č. barvy (...)	Bal. pa	Bez úpravy	Stand. barvy	Bronzová	RAL
BKR-I-N 138	2313130..	10				
BKR-I-N 150	2315130..	10				
BKR-I-N 165	2316130..	10				
BKR-I-N 180	2318130..	10				

# TLAK. ODLÉVANÉ BOČNICE PRO INTEGR. OCHRANU PROTI HMYZU

**ALUKON**

ČTVRTKULATÉ PŘEVODNÍ

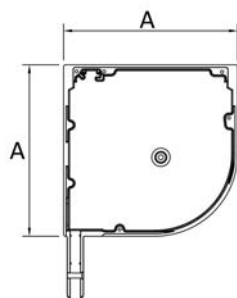

- ze speciální hliníkové slitiny
- vyrobeny metodou tlakového odlévání (není možné elox.)
- bočnice jsou k dodání po párech
- u standard. barev se nejedná o barevné tóny podle RAL
- pro velikost schránky 205 mm se používají standardní bočnice (viz kap. 4)

BKVR-I-N	Rozměry v mm	Stand. barvy				
		A	00	08	21	26
<b>138</b>	139	✓				
<b>150</b>	153	✓	✓	✓	✓	
<b>165</b>	169	✓	✓	✓	✓	
<b>180</b>	184	✓	✓	✓	✓	

## Dodávané barvy s objednacím číslem

00 bez úpravy

### Standardní barvy (nejsou to RAL-barvy)

08 stříb. lak.

26 bílá 9016 mat.

21 hnědá SF

### RAL

99 RAL

## Přehled výrobků s cenami

Označení	Obj. číslo + č. barvy (...)	Bal. pa	Bez úpravy	Stand. barvy	RAL
BKVR-I-N 138	2313140..	10			
BKVR-I-N 150	2315140..	10			
BKVR-I-N 165	2316140..	10			
BKVR-I-N 180	2318140..	10			

# TLAK. ODLÉVANÉ BOČNICE PRO INTEGR. OCHRANU PROTI HMYZU

**ALUKON**



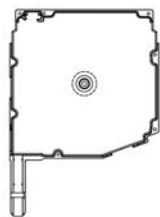



STŘEDOVÉ BOČNICE PRO KOMBINACE





- bez okraje
- bez čepu
- jen v RAL 9005 mat nebo bez úpravy
- náběhy a čepy bočnice musí být objednány odděleně

Označení	Levá obj. číslo + č. barvy (..)	Pravá obj. číslo + č. barvy (..)	Bal. ks	Bez úpravy	schwarz 9005 matt
MBK 138 bez čepu	2313001..05	2313002..05	5		
MBK 150 bez čepu	2315001..05	2315002..05	5		
MBK 165 bez čepu	2316001..05	2316002..05	5		
MBK 180 bez čepu	2318001..05	2318002..05	5		



	Označení	Obj. číslo + č. barvy (..)	Bal. m	Jedn.	Cena v €
	Čep pro BKDF k přinýtování na středové bočnici, je nutný použít při vícedílných roletách s dvojitou vodící lištou				
	čepy pro BKDF k přinýtování na středové bočnice, pokud je nutné použít čep a nebo pro dvojitou vodící lištu	891200300	1	ks	

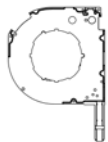
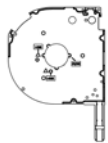
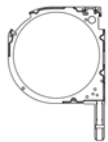

	Označení	Obj. číslo + č. barvy (..)	Bal. m	Jedn.	Cena v €
	Vymezovací podložka univerzál., ocel, pro hřidel 40 mm				
	AWB-I 138 univerzál., ocel.	091380010	10	ks	
	AWB-I 150 univerzál., ocel.	091500010	10	ks	
	AWB-I 165 univerzál., ocel.	091650010	10	ks	
	Vymezovací podložka, ocel, pro hřidel 60 mm				
	AWB-I 138 univerzál., ocel.	091380011	10	ks	
	AWB-I 150 univerzál., ocel.	091500011	10	ks	
	AWB-I 165 univerzál., ocel.	091650011	10	ks	
	Vymezovací podložka-PT univerzál., hliník, pro hřidel 40 mm				
	AWB-PT-I 138 univerzál., hliník.	091380510	10	ks	
	AWB-PT-I 150 univerzál., hliník.	091500510	10	ks	
	AWB-PT-I 165 univerzál., hliník.	091650510	10	ks	
	Vymezovací podložka-PT univerzál., hliník, pro hřidel 60 mm				
	AWB-PT-I 138 univerzál., hliník.	091380511	10	ks	
	AWB-PT-I 150 univerzál., hliník.	091500511	10	ks	
	AWB-PT-I 165 univerzál., hliník.	091650511	10	ks	
	Úchyt protihmyzové sítě				
	pro BK 138	316021600	25	pa	
	pro BK 150 - 205	316021700	25	pa	
	Úchyt pro dvojité vedení protihmyzové sítě				
	pro BK 138	316021800	20	ks	
	pro BK 150 - 205	316021900	20	ks	

Pine Tree Clip viz. strana 4.8

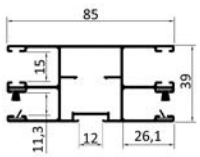
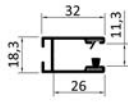
	Označení	Obj. číslo + č. barvy (..)	Bal. m	Jedn.	Cena v €
	Léva bočnice vyfréz. a upravená pro řemenici mimo schránku AGS*	239920200		ks	
	Pravá bočnice vyfréz. a upravená pro řemenici mimo schránku AGS*	239920300		ks	
	Ořízlá hrana a vyfrézovaná pro dvojitý hřídelový čep (60mm hřídel) Ø 40 mm	239920500		ks	
	Ořízlá hrana a vyfrézovaná pro ložisko z PVC (40mm hřídel) Ø 72 mm	239920600		ks	
	Léva bočnice vyfréz. a upravená pro ocel. řemenici mimo schránku SGS	239920900		ks	
	Pravá bočnice vyfréz. a upravená pro ocel. řemenici mimo schránku SGS	239921000		ks	
	Odfrézovaná noha bočnice	239921200		ks	



\*u provedení pro AGS je nutné zadat vel. schránky a zda bude použita integr. ochrana proti hmyzu



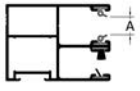
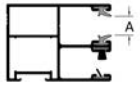
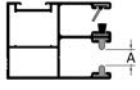
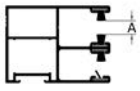

	Označení	Obj. číslo + č. barvy (..)	Bal. m	Jedn.	Cena v €
	Vodíčí lišta A 20-CR, s širokým a šikmým kartáčkem				
	<b>bez úpravy</b> (bez těsnění)	319015100	30	m	
	<b>standardní barvy</b>	3190151..	30	m	
	03 nugát. hnědá 08 stříbrná lak. 21 hnědá SF	26 bílá 9016 mat. 82 antracit. Šedá			
	stříb. elox. EV 1	319015141	30	m	
	<b>bronz. elox.</b> BC 4 ..51, C 33 ..55	3190151..	30	m	
	<b>RAL</b>	319015199	30	m	
	zlatý dub (folie) renolit, č. 2178 001	319015180	30	m	
	Vodíčí lišta DF A 20-CR, s širokým a šikmým kartáčkem				
	<b>bez úpravy</b>	122015000	30	m	
	<b>standardní barvy</b>	1220150..	30	m	
	stříb. elox. EV 1	122015041	30	m	
	<b>bronz. elox.</b> BC 4 ..51, C 33 ..55	1220150..	30	m	
	<b>RAL</b>	122015099	30	m	
	Vodíčí lišta A 22, s širokým a šikmým kartáčkem				
	<b>bez úpravy</b> (bez těsnění)	734101800	60	m	
	bílá -s kartáč. těsněním-	7341018..	60	m	
	<b>RAL</b>	734101899	60	m	
		739912800		m	
	Upevňovací díl pro A 22				
	138 levá, pozink., vč. zarážky	316030100	5	ks	
	138 pravá, pozink., vč. zarážky	316030200	5	ks	
	150 levá, pozink., vč. zarážky	316030300	5	ks	
	150 pravá, pozink., vč. zarážky	316030400	5	ks	
	165 levá, pozink., vč. zarážky	316030500	5	ks	
	165 pravá, pozink., vč. zarážky	316030600	5	ks	
	180 levá, pozink., vč. zarážky	316030700	5	ks	
	180 pravá, pozink., vč. zarážky	316030800	5	ks	
	205 levá, pozink., vč. zarážky	316030900	5	ks	
205 pravá, pozink., vč. zarážky	316031000	5	ks		

	Označení	Obj. číslo + č. barvy (..)	Bal. m	Jedn.	Cena v €
	Zakončení vodící lišty pro A 20				
	pozink., nalevo	119250600	10	ks	
	pozink., napravo	119250700	10	ks	
	<b>standardní barvy</b> , nalevo	1192506..	10	ks	
	<b>standardní barvy</b> , napravo	1192507..	10	ks	
	09 bronzová lak.	26 bílá 9016 mat.			
	25 bronzová C33 lak.				
	<b>RAL</b> , nalevo	119250699	10	ks	
<b>RAL</b> , napravo	119250799	10	ks		
	Zakončení vodící lišty pro A 20 s kulatým krytem FAR-BC				
	pozink., nalevo	119251300	10	ks	
	pozink., napravo	119251400	10	ks	
	<b>standardní barvy</b> , nalevo	1192513..	10	ks	
	<b>standardní barvy</b> , napravo	1192514..	10	ks	
	03 nugát. hnědá	21 hnědá SF			
	08 stříbrná lak.	25 bronz. C33 lak.			
	09 bronz. lak.	26 bílá 9016 mat.			
<b>RAL</b> , nalevo	119251399	10	ks		
<b>RAL</b> , napravo	119251499	10	ks		
	Inlay zakončení vodící lišty pro všechny vod. lišty 53 mm				
	V2A	119270100	100	ks	

	Označení	Obj. číslo + č. barvy (..)	Bal. m	Jedn.	Cena v €
	2 x PVC-těsnění A = 9,6 mm				
	Standardní těsnění z PVC (A = 9,6 mm)	319911000		m	
	Příplatek standard. těsnění	129911000		m	
	2 x úzké těsnění A = 10,4 mm				
	2 x těsnění pro M 521 A = 14,0 mm				
	Polyethylenové těsnění	319910400		m	
	Těsnění pro M 521 (A = 14,0 mm)	319910900		m	
	Příplatek polyethylenové těsnění	129910400		m	
	2 x T-těsnění A = 7,2 mm				
	2 x s_onro®-těsnění A = 8,8 - 9,3 mm				
	Přírážka T-těsnění	319911500		m	
	Přírážka s_onro-těsnění	319911400		m	
	Příplatek T- těsnění	129911500		m	
	2 x široký kartáček A = 7,5 mm				
	2 x stabil. kartáček A = 5,5 mm				
	1 x stabil. kartáček, 1 x široký kartáček A = 6,5 mm				
	Přírážka široký kartáček	319912100		m	
	Stabilní kartáček ( A = 5,5 mm)	319910200		m	
	Stabilní a široký kartáček ( A = 6,5 mm)	319910300		m	
	Ochran. fólie 1-stranná	319910700		m	
	Ochran. fólie 2-stranná	319910800		m	
	Příplatek široký kartáček	129912100		m	
	Příplatek stabilní kartáček	129910200		m	
	Příplatek stabil. kartáček + široký kartáček	129910300		m	
	Příplatek ochran. fólie 1-stranná	129910700		m	
Příplatek ochran. fólie 2-stranná	129910800		m		

Upozorňujeme na tabulku "Doporučené kombinace těsnících a kartáčových vložek".





	Označení	Obj. číslo + č. barvy (..)	Bal. m	Jedn.	Cena v €
	Těsnění z PVC (oboustranné)				
	Standardní provedení pro rolet. pancíře Mini M 317, M 328-N, KM 317	119010000	360	m	
	Polyethylenová těsnící vložka, (oboustranná)				
	Zvláštní provedení Vzhledem ke dvěma praporkům optimálně stabilizuje roletový pancíř. Tato vložka nemění svoji tuhost kolísající teplotou. úzká pro roletové pancíře MY 442 / MY 448	119060000	300	m	
	Polyethylenová těsnící vložka pro lamelu M 521				
	Zvláštní provedení S touto těsnící vložkou může být použita každá 22 mm široká vodící lišta ve spojení s vypěněnou hliník. lamelou pro novostavby M 521. pro M 521, M 528 a KM 521	119120100	1000	m	
	Přirážka za těsnící vložky mimo jednotku balení.	890000200		ks	

	Označení	Obj. číslo + č. barvy (..)	Bal. m	Jedn.	Cena v €
	Kartáčkové vložky				
	Při použití kartáčkové vložky se pohybuje pancíř rolety ve vod. liště tišeji než při těsnící vložce z PVC.				
	úzká A = 4,25 mm / B = 3,25 mm	119030090	475	m	
	široká kartáček A = 6,25 mm / B = 5,25 mm	119040090	275	m	
	Stabil. kartáček				
	Fólie ve středu kartáčku stabilizuje roletový pancíř podstatně lépe než běžná kartáčková vložka.				
		119050090	450	m	
	Utěšňovací kartáček				
	výška kartáčku 8 mm	119090090	250	m	
	Šikmý kartáček				
	pro A 20/A 22/ A 23	319151000	900	m	
	Přirážka za těsnící vložky mimo jednotku balení.				
		890000200		ks	

# SÍŤ PROTI HMYZU NA DRÁŽK. HŘÍDELI Ø 20 MM

## PRUŽINOVÁ MECHANIKA PRO SÍŤ S BRZDOU





**ALUKON**

	Označení	Obj. číslo + č. barvy (..)	Bal. m	Jedn.	Cena v €
	Síť proti hmyzu				
	Hřídel 20 mm, 600 cm dlouhá, s přilepenou šedou protihmyzovou tkaninou. Na síti je umělohmotný profil k zasunutí do ukončovací lišty SLI.2				
	ISG černá 600 x 130 cm	319151590	6	m	
	ISG černá 600 x 170 cm	319151390	6	m	
	ISG černá 600 x 250 cm	319151490	6	m	
	ISG šedá 600 x 130 cm	319151500	6	m	
	ISG šedá 600 x 170 cm	319151300	6	m	
	ISG šedá 600 x 250 cm	319151400	6	m	
	Pružinová mechanika 3.0 s brzdou, pro šíři elementu od 69,0 cm, vč. madel				
	1 sada	316011100	1	ks	
	25 sad	316011200	1	ks	
	Pružinová mechanika 3.0 bez brzdy, pro šíři elementu 42,0 - 68,9 cm, vč. madel				
	1 sada	316011300	1	ks	
	25 sad	316011400	1	ks	
	ALUKON-těsnící kartáček pro zvýšení těsnosti roletové schránky proti hmyzu - možná dodatečná vestavba				
	15 mm samolepící kartáček	319150200	100	m	

# PROTLAČOVANÁ UKONČOVACÍ LIŠTA PRO SÍŤ PROTI HMYZU

**ALUKON**

A PŘÍSLUŠENSTVÍ





	Označení	Obj. číslo + č. barvy (..)	Bal. m	Jedn.	Cena v €	
	Ukončovací lišta SL-I.2					
	<b>bez úpravy</b>	319051000	60	m		
	<b>standardní barvy</b>	3190510..	60	m		
	03 nugát. hnědá 08 stříbrná lak. 21 hnědá SF	26 bílá 9016 mat. 82 antracit. Šedá				
	stříb. elox. EV 1	319051041	60	m		
	<b>bronz. elox. BC 4</b>	3190510..	60	m		
	<b>RAL</b>	319051099	60	m		
	zlatý dub (folie), renolit č. 2178 001	319051080	60	m		
	Teleskopický profil pro SL-I.2					
	<b>bez úpravy</b>	319052000	60	m		
	<b>standardní barvy</b>	3190520..	60	m		
	21 hnědá SF	26 bílá 9016 mat.				
	stříb. elox. EV 1	319052041	60	m		
	<b>bronz. elox. BC 4</b>	3190520..	60	m		
	<b>RAL</b>	319052099	6	m		
	Kartáček pro SL-I.2 "vzadu", k utěsnění prostoru směrem k oknu					
	12,5 mm	300135790	200	m		
	Kartáček pro SL-I.2 "dole", může se použít k utěsnění prostoru mezi SL-I.2 a okenním parapetem, také ve spojení s teleskop. profilem SL-I.2					
	8,0 mm (A = 8,00 mm B = 7,20 mm)	300135890	225	m		
	20 mm	319150790	125	m		
	Šňůrka se střapcem					
	černá, 40 cm	319211000	100	ks		
	Přirážka za těsnicí vložky mimo jednotku balení.					
		890000200		ks		

Díly v povrch. úpravě bronz. elox. BC 4 a C 33 nejsou vedeny skladem, proto musíte počítat s delší dodací lhůtou. Potahování fólií zlatý dub je prováděno na barvu hnědou SF.

# PŘÍSLUŠENSTVÍ PRO PROTLAČOVANOU UKONČOVACÍ LIŠTU OCHRANY PROTI HMYZU

**ALUKON**

UKONČOVACÍ LIŠTA OCHRANY PROTI HMYZU

	Označení	Obj. číslo + č. barvy (..)	Bal. m	Jedn.	Cena v €
	Sada dílů Easy-Click.3				
	1 sada	319152502	1	ks	
	25 sad	319152602	1	ks	
	AL-IS.2 zářžka pro SL-I.2				
	černá	300631500	25	ks	
	Madla pro SL-I.2				
	černá	316021300	2	ks	
	Pérová západka pro SL-I.2				
	137 mm, černá	319211500	10	pa	
	197 mm, černá	319211800	10	pa	
	Šablona na vrtání upevnění pérové západky ve vod. liště A 20				
		319212100	1	ks	

## **14 INSEKTENSCHUTZPROGRAMM**

AL-IS

Moustiquaires AL-IS

ALUKON Insect repelling system AL-IS







Program ochrony proti hmyzu AL-IS



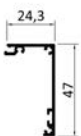

System antyinsektowy AL-IS

ALUKON insektenwerende systemen AL-IS

AL-IS Szúnyoghálóprogram

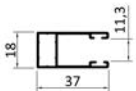





	Označení	Obj. číslo + č. barvy (..)	Bal. m	Jedn.	Cena v €
	AL-IS.2 vrchní díl IR				
	<b>bez úpravy</b>	300601000	36	m	
	<b>standardní barvy</b>	3006010..	36	m	
	21 hnědá SF	26 bílá 9016 mat.			
	<b>RAL</b>	300601099	36	m	
	AL-IS.2 přední díl IR kulatý				
	<b>bez úpravy</b>	300603000	36	m	
	<b>standardní barvy</b>	3006030..	36	m	
	21 hnědá SF	26 bílá 9016 mat.			
	<b>RAL</b>	300603099	36	m	
	AL-IS.2 bočnice IR kulaté				
	bílá	300630400	25	pa	
	černá	300630500	25	pa	
	AL-IS.2 přední díl IR s úkosem				
	<b>bez úpravy</b>	300602000	36	m	
	<b>standardní barvy</b>	3006020..	36	m	
	21 hnědá SF	26 bílá 9016 mat.			
	<b>RAL</b>	300602099	36	m	
	AL-IS.2 bočnice IR s úkosem				
	bílá	300630100	25	pa	
	černá	300630200	25	pa	
	AL-IS.2 napínací díl hřídele IR 20 mm				
	černá	300630300	50	ks	

	Označení	Obj. číslo + č. barvy (..)	Bal. m	Jedn.	Cena v €
	AL-IS.2 A 23				
	<b>bez úpravy</b> (bez těsnění)	300604000	72	m	
	<b>standardní barvy</b>	3006040..	72	m	
	21 hnědá SF	26 bílá 9016 mat.			
	<b>RAL</b>	300604099	72	m	
	Příplatek široký kartáček + šikmý kartáček	309912800		m	
	AL-IS.2 ukončení vod. lišty pro navíjecí síť				
	bílá	300631100	50	ks	
	černá	300631200	50	ks	
	Šikmý kartáček 7 mm				
	pro A 20/A 22/ A 23	319151000	900	m	
	Široký kartáček				
	široká kartáček A = 6,25 mm / B = 5,25 mm	119040090	275	m	
	Přirážka za těsnící vložky mimo jednotku balení.				
		890000200		ks	

# SÍŤ PROTI HMYZU NA DRÁŽK. HŘÍDELI Ø 20 MM

## PRUŽINOVÁ MECHANIKA PRO SÍŤ S BRZDOU





**ALUKON**

	Označení	Obj. číslo + č. barvy (..)	Bal. m	Jedn.	Cena v €
	Síť proti hmyzu				
	Hřídel 20 mm, 600 cm dlouhá, s přilepenou šedou protihmyzovou tkaninou. Na síti je umělohmotný profil k zasunutí do ukončovací lišty SLI.2				
	ISG černá 600 x 130 cm	319151590	6	m	
	ISG černá 600 x 170 cm	319151390	6	m	
	ISG černá 600 x 250 cm	319151490	6	m	
	ISG šedá 600 x 130 cm	319151500	6	m	
	ISG šedá 600 x 170 cm	319151300	6	m	
	ISG šedá 600 x 250 cm	319151400	6	m	
	Pružinová mechanika 3.0 s brzdou, pro šíři elementu od 69,0 cm, vč. madel				
	1 sada	316011100	1	ks	
	25 sad	316011200	1	ks	
	Pružinová mechanika 3.0 bez brzdy, pro šíři elementu 42,0 - 68,9 cm, vč. madel				
	1 sada	316011300	1	ks	
	25 sad	316011400	1	ks	
	AL-IS.2 Úchyt 1707/85				
		300632100	1	ks	

# PROTLAČOVANÁ UKONČOVACÍ LIŠTA PRO SÍŤ PROTI HMYZU

**ALUKON**





A PŘÍSLUŠENSTVÍ





	Označení	Obj. číslo + č. barvy (..)	Bal. m	Jedn.	Cena v €	
	Ukončovací lišta SL-I.2					
	<b>bez úpravy</b>	319051000	60	m		
	<b>standardní barvy</b>	3190510..	60	m		
	21 hnědá SF	26 bílá 9016 mat.				
	<b>RAL</b>	319051099	60	m		
	Teleskopický profil pro SL-I.2					
	<b>bez úpravy</b>	319052000	60	m		
	<b>standardní barvy</b>	3190520..	60	m		
	21 hnědá SF	26 bílá 9016 mat.				
	<b>RAL</b>	319052099	6	m		
	Kartáček pro SL-I.2 "vzadu", k utěsnění prostoru směrem k oknu					
	12,5 mm	300135790	200	m		
	Kartáček pro SL-I.2 "dole", může se použít k utěsnění prostoru mezi SL-I.2 a okenním parapetem, také ve spojení s teleskop. profilem SL-I.2					
	8,0 mm (A = 8,00 mm B = 7,20 mm)	300135890	225	m		
	20 mm	319150790	125	m		
	Šňůrka se střípцем					
	černá, 40 cm	319211000	100	ks		
	Přirážka za těsnící vložky mimo jednotku balení.					
		890000200		ks		



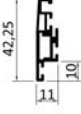

# PŘÍSLUŠENSTVÍ PRO PROTLAČOVANOU UKONČOVACÍ LIŠTU OCHRANY PROTI HMYZU

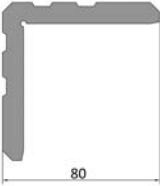
**ALUKON**

UKONČOVACÍ LIŠTA OCHRANY PROTI HMYZU

	Označení	Obj. číslo + č. barvy (..)	Bal. m	Jedn.	Cena v €
	Sada dílů Easy-Click.3				
	1 sada	319152502	1	ks	
	25 sad	319152602	1	ks	
	AL-IS.2 zarážka pro SL-I.2				
	černá	300631500	25	ks	
	Madla pro SL-I.2				
	černá	316021300	2	ks	
	Pérová západka pro SL-I.2				
	137 mm, černá	319211500	10	pa	
	197 mm, černá	319211800	10	pa	
	Šablona na vrtání pro pérovou západku				
		319212200	1	ks	

	Označení	Obj. číslo + č. barvy (..)	Bal. m	Jedn.	Cena v €
	AL-IS.3 rámový profil SP-V 10mm				
	<b>bez úpravy</b>	300101200	36	m	
	<b>standardní barvy</b>	3001012..	36	m	
	21 hnědá SF	26 bílá 9016 mat.			
	<b>RAL</b>	300101299	36	m	
	AL-IS.3 rámový profil SP-V 18mm				
	<b>bez úpravy</b>	300101300	36	m	
	<b>standardní barvy</b>	3001013..	36	m	
	21 hnědá SF	26 bílá 9016 mat.			
	<b>RAL</b>	300101399	36	m	
	AL-IS.3 rohová spojka, extrudovaná, pro SP, RT a ST				
		300130500	150	ks	
	AL-IS.2 vyztužovací profil				
	<b>bez úpravy</b>	300103000	36	m	
	<b>standardní barvy</b>	3001030..	36	m	
	21 hnědá SF	26 bílá 9016 mat.			
	<b>RAL</b>	300103099	36	m	
	AL-IS.2 spojka pro SP vyztužovací profil				
	černá	300130200	50	ks	

	Označení	Obj. číslo + č. barvy (..)	Bal. m	Jedn.	Cena v €
	Kartáčky				
	4,0 mm (A = 4,00 mm B = 3,20 mm)	300135590	700	m	
	8,0 mm (A = 8,00 mm B = 7,20 mm)	300135890	225	m	
	AL-IS.2 držátko pro SP, k našroubování				
	transparentní	300138200	100	ks	
	AL-IS.2 držátko pro SP, k úchyty do těsnění				
	transparentní	300138300	100	ks	
		300140100	20	ks	

# UPEVNŮVACÍ DÍLY PRO AL-IS, PROTIHMYZ. UPÍNAČÍ RÁMY SP-V

**ALUKON**

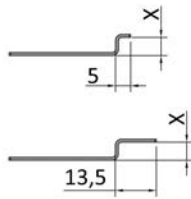

## AL-IS.2 háčky

	Hloubka hrany okna Standard / s Federhaken	Obj. číslo dlouhý	Obj. číslo krátký	Bal.	Cena v € / Stück
x = 0 mm	6 / 11	300142000	300145000	20 ks	
x = 4 mm	10 / 15	300142004	300145004		
x = 6 mm	12 / 17	300142006	300145006		
x = 8 mm	14 / 19	300142008	300145008		
x = 9 mm	15 / 20	300142009	300145009		
x = 10 mm	16 / 21	300142010	300145010		
x = 11 mm	17 / 22	300142011	300145011		
x = 12 mm	18 / 23	300142012	300145012		
x = 14 mm	20 / 25	300142014	300145014		
x = 16 mm	22 / 27	300142016	300145016		
x = 18 mm	24 / 29	300142018	300145018		
x = 19 mm	25 / 30	300142019	300145019		
x = 20 mm	26 / 31	300142020	300145020		
x = 21 mm	27 / 32	300142021	300145021		
x = 22 mm	28 / 33	300142022	300145022		
x = 24 mm	30 / 35	300142024	300145024		
x = 26 mm	32 / 37	300142026	300145026		
x = 28 mm	34 / 39	300142028	300145028		
x = 30 mm	36 / 41	300142030	300145030		
x = 32 mm	38 / 43	300142032	300145032		
x = 34 mm	40 / 45	300142034	300145034		
x = 36 mm	42 / 47	300142036	300145036		
x = 38 mm	44 / 49	300142038	300145038		
x = 40 mm	46 / 51	300142040	300145040		



## AL-IS.2 lyžiny pro montáž háčků a úchytů

	Označení	Obj. číslo + č. barvy (..)	Bal. m	Jedn.	Cena v €
	AL-IS.2 posuv pro SP-V, 1,0 mm				
	V2A	300141200	50	ks	

# DÍLY PRO AL-IS, PROTIHMYZ. UPÍNACÍ RÁMY

SP-B 35 MM A SP-B 40 MM

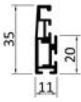
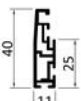





**ALUKON**

	Označení	Obj. číslo + č. barvy (..)	Bal. m	Jedn.	Cena v €
	AL-IS.3 rámový profil SP-B 35mm				
	<b>bez úpravy</b>	300102300	36	m	
	<b>standardní barvy</b>	3001023..	36	m	
	21 hnědá SF	26 bílá 9016 mat.			
	<b>RAL</b>	300102399	36	m	
	AL-IS.3 rámový profil SP-B 40mm				
	<b>bez úpravy</b>	300102400	36	m	
	<b>standardní barvy</b>	3001024..	36	m	
	21 hnědá SF	26 bílá 9016 mat.			
	<b>RAL</b>	300102499	36	m	
	AL-IS.3 rohová spojka extrudovaná, pro SP, RT a ST				
		300130500	150	ks	
	Kartáčky				
	4,0 mm (A = 4,00 mm B = 3,20 mm)	300135590	700	m	
	8,0 mm (A = 8,00 mm B = 7,20 mm)	300135890	225	m	
	Přirážka za těsnící vložky mimo jednotku balení.				
		890000200		ks	

# DÍLY PRO AL-IS, PROTIHMYZ. UPÍNACÍ RÁMY

SP-B 35 MM A SP-B 40 MM

**ALUKON**

	Označení	Obj. číslo + č. barvy (..)	Bal. m	Jedn.	Cena v €
	AL-IS.2 vyztužovací profil				
	<b>bez úpravy</b>	300103000	36	m	
	<b>standardní barvy</b>	3001030..	36	m	
	21 hnědá SF	26 bílá 9016 mat.			
	<b>RAL</b>	300103099	36	m	
	AL-IS.2 spojka pro SP vyztužovací profil				
	černá	300130200	50	ks	
	AL-IS.2 držátko pro SP, k úchytu do těsnění				
	transparentní	300138300	100	ks	
	AL-IS.2 držátko pro SP, k našroubování				
	transparentní	300138200	100	ks	
	AL-IS.2 upevňovací úhelník pro SP-B				
	bílá	300151500	50	pa	
	tmavě hnědá	300151600	50	pa	
		300140100	20	ks	

# UPEVNŮVACÍ DÍLY PRO AL-IS, PROTIHMYZ. UPÍNACÍ RÁMY

**ALUKON**

SP-B 35 MM A SP-B 40 MM

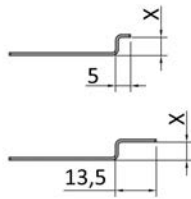

## AL-IS.2 háčky







	Hloubka hrany okna Standard s 4 mm / 8 mm Bürste	Hloubka hrany okna m. Federhaken s 4 mm / s kart. 8 mm	Obj. číslo dlouhý	Obj. číslo krátký	Bal.	Cena v € / Stück
x = 0 mm	-	-	300142000	300145000	20 ks	
x = 4 mm	-	- / 5	300142004	300145004		
x = 6 mm	-	8 / 7	300142006	300145006		
x = 8 mm	5 / 4	10 / 9	300142008	300145008		
x = 9 mm	6 / 5	11 / 10	300142009	300145009		
x = 10 mm	7 / 6	12 / 11	300142010	300145010		
x = 11 mm	8 / 7	13 / 12	300142011	300145011		
x = 12 mm	9 / 8	14 / 13	300142012	300145012		
x = 14 mm	11 / 10	16 / 15	300142014	300145014		
x = 16 mm	13 / 12	18 / 17	300142016	300145016		
x = 18 mm	15 / 14	20 / 19	300142018	300145018		
x = 19 mm	16 / 15	21 / 20	300142019	300145019		
x = 20 mm	17 / 16	22 / 21	300142020	300145020		
x = 21 mm	18 / 17	23 / 22	300142021	300145021		
x = 22 mm	19 / 18	24 / 23	300142022	300145022		
x = 24 mm	21 / 20	26 / 25	300142024	300145024		
x = 26 mm	23 / 22	28 / 27	300142026	300145026		
x = 28 mm	25 / 26	30 / 29	300142028	300145028		
x = 30 mm	27 / 28	32 / 31	300142030	300145030		
x = 32 mm	29 / 30	34 / 33	300142032	300145032		
x = 34 mm	31 / 32	36 / 35	300142034	300145034		
x = 36 mm	33 / 32	38 / 37	300142036	300145036		
x = 38 mm	35 / 34	40 / 39	300142038	300145038		
x = 40 mm	37 / 36	42 / 41	300142040	300145040		

## AL-IS.2 lyžiny pro montáž háčků a úchytů

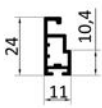
	Označení	Obj. číslo + č. barvy (..)	Bal. m	Jedn.	Cena v €
	AL-IS.2 posuv pro SP-V, 1,0 mm				
	V2A	300141200	50	ks	

# DÍLY PRO AL-IS, PROTIHMYZ. UPÍNACÍ RÁMY SP-B 24 MM

**ALUKON**

	Označení	Obj. číslo + č. barvy (..)	Bal. m	Jedn.	Cena v €
	AL-IS.2 rámový profil SP-B 24mm				
	<b>bez úpravy</b>	300102200	36	m	
	<b>standardní barvy</b>	3001022..	36	m	
	21 hnědá SF	26 bílá 9016 mat.			
	<b>RAL</b>	300102299	36	m	
	AL-IS.3 rohová spojka extrudovaná, pro SP, RT a ST				
		300130500	150	ks	
	Kartáčky				
	8,0 mm (A = 8,00 mm B = 7,20 mm)	300135890	225	m	
	AL-IS.2 vyztužovací profil				
	<b>bez úpravy</b>	300103000	36	m	
	<b>standardní barvy</b>	3001030..	36	m	
	21 hnědá SF	26 bílá 9016 mat.			
	<b>RAL</b>	300103099	36	m	
	AL-IS.2 spojka pro SP vyztužovací profil				
	černá	300130200	50	ks	
	AL-IS.2 držátko pro SP, k úchytu do těsnění				
	transparentní	300138300	100	ks	
	Přirážka za těsnící vložky mimo jednotku balení.				
		890000200		ks	

# UPEVNŮVACÍ DÍLY PRO AL-IS, PROTIHMYZ. UPÍNACÍ RÁMY SP-B 24 MM

**ALUKON**

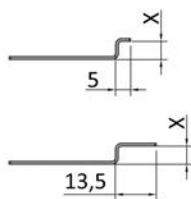







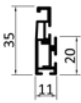
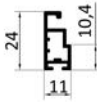

## AL-IS.2 háčky







	Hloubka hrany okna	Obj. číslo dlouhý	Obj. číslo krátký	Bal.	Cena v € / Stück
<b>x = 0 mm</b>	-	300142000	300145000	20 ks	
<b>x = 4 mm</b>	-	300142004	300145004		
<b>x = 6 mm</b>	<b>4</b>	300142006	300145006		
<b>x = 8 mm</b>	<b>6</b>	300142008	300145008		
<b>x = 9 mm</b>	<b>7</b>	300142009	300145009		
<b>x = 10 mm</b>	<b>8</b>	300142010	300145010		
<b>x = 11 mm</b>	<b>9</b>	300142011	300145011		
<b>x = 12 mm</b>	<b>10</b>	300142012	300145012		
<b>x = 14 mm</b>	<b>12</b>	300142014	300145014		
<b>x = 16 mm</b>	<b>14</b>	300142016	300145016		
<b>x = 18 mm</b>	<b>16</b>	300142018	300145018		
<b>x = 19 mm</b>	<b>17</b>	300142019	300145019		
<b>x = 20 mm</b>	<b>18</b>	300142020	300145020		
<b>x = 21 mm</b>	<b>19</b>	300142021	300145021		
<b>x = 22 mm</b>	<b>20</b>	300142022	300145022		
<b>x = 24 mm</b>	<b>22</b>	300142024	300145024		
<b>x = 26 mm</b>	<b>24</b>	300142026	300145026		
<b>x = 28 mm</b>	<b>26</b>	300142028	300145028		
<b>x = 30 mm</b>	<b>28</b>	300142030	300145030		
<b>x = 32 mm</b>	<b>30</b>	300142032	300145032		
<b>x = 34 mm</b>	<b>32</b>	300142034	300145034		
<b>x = 36 mm</b>	<b>34</b>	300142036	300145036		
<b>x = 38 mm</b>	<b>36</b>	300142038	300145038		
<b>x = 40 mm</b>	<b>38</b>	300142040	300145040		



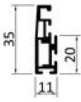



## AL-IS.2 upevňovací úhelník pro SP-B





	Označení	Obj. číslo + č. barvy (..)	Bal. m	Jedn.	Cena v €
	bílá	300151500	50	pa	
	tmavě hnědá	300151600	50	pa	



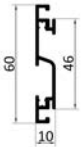
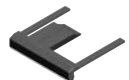

	Označení	Obj. číslo + č. barvy (..)	Bal. m	Jedn.	Cena v €
	AL-IS rámový profil SP-F 35 mm				
	<b>bez úpravy</b>	300102500	36	m	
	<b>standardní barvy</b>	3001025..	36	m	
	21 hnědá SF	26 bílá 9016 mat.			
	<b>RAL</b>	300102599	36	m	
	AL-IS.2 rámový profil SP-B 24mm				
	<b>bez úpravy</b>	300102200	36	m	
	<b>standardní barvy</b>	3001022..	36	m	
	21 hnědá SF	26 bílá 9016 mat.			
	<b>RAL</b>	300102299	36	m	
	AL-IS.3 rohová spojka extrudovaná, pro SP, RT a ST				
		300130500	150	ks	
	AL-IS.2 pružinový čep vč. pružiny a pouzdra				
	pro SP-B 35 mm	300151100	40	ks	
	pro SP-B 24 mm	300151200	40	ks	
	AL-IS.2 otočný kloub pro držátko pružin. čepu				
		300151300	50	ks	
	AL-IS.2 držátko pružinového čepu				
	černá	300151400	50	ks	
	Kartáčky				
	8,0 mm (A = 8,00 mm B = 7,20 mm)	300135890	225	m	

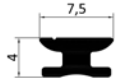
	Označení	Obj. číslo + č. barvy (..)	Bal. m	Jedn.	Cena v €
	AL-IS.2 vyztužovací profil				
	<b>bez úpravy</b>	300103000	36	m	
	<b>standardní barvy</b>	3001030..	36	m	
	21 hnědá SF	26 bílá 9016 mat.			
	<b>RAL</b>	300103099	36	m	
	AL-IS.2 spojka pro SP vyztužovací profil				
	černá	300130200	50	ks	
	AL-IS.2 držátko pro SP, k úchytu do těsnění				
	transparentní	300138300	100	ks	

	Označení	Obj. číslo + č. barvy (..)	Bal. m	Jedn.	Cena v €
	AL-IS.3 křídlový profil SP-B 35mm, dveřní rám				
	<b>bez úpravy</b>	300102300	36	m	
	<b>standardní barvy</b>	3001023..	36	m	
	21 hnědá SF RAL	26 bílá 9016 mat. 300102399	36	m	
	AL-IS.2 rámový profil RT-B				
	<b>bez úpravy</b>	300201000	36	m	
	<b>standardní barvy</b>	3002010..	36	m	
	21 hnědá SF RAL	26 bílá 9016 mat. 300201099	36	m	
	AL-IS.2 pant pro RT-B s WSR (hřidelová pojistka)				
	stříb. elox.	300241241	30	ks	
	AL-IS.2 pant pro RT-B 3-dílný, složený				
	stříb. elox.	300241441	30	ks	
	AL-IS.2 pérový pant RT-B složený				
	stříb. elox.	300241341	30	ks	
	AL-IS.2 posuv 1,0 mm				
	V2A	300141200	50	ks	



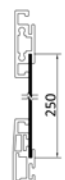
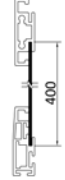

	Označení	Obj. číslo + č. barvy (..)	Bal. m	Jedn.	Cena v €
	AL-IS.3 křídlový profil SP-V 18mm, dveřní rám				
	<b>bez úpravy</b>	300101300	36	m	
	<b>standardní barvy</b>	3001013..	36	m	
	21 hnědá SF	26 bílá 9016 mat.			
	<b>RAL</b>	300101399	36	m	
	AL-IS.2 rámový profil RT-V				
	<b>bez úpravy</b>	300201100	36	m	
	<b>standardní barvy</b>	3002011..	36	m	
	21 hnědá SF	26 bílá 9016 mat.			
	<b>RAL</b>	300201199	36	m	
	AL-IS.2 pant pro RT-V s WSR (hřidelová pojistka)				
	stříb. elox.	300242241	30	ks	
	AL-IS.2 pant pro RT-V 3-dílný, složený				
	stříb. elox.	300242441	30	ks	
	AL-IS.2 pérový pant RT-V, složený				
	stříb. elox.	300242341	30	ks	
	AL-IS.2 posuv 1,0 mm				
	V2A	300141200	50	ks	



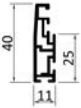

	Označení	Obj. číslo + č. barvy (..)	Bal. m	Jedn.	Cena v €
	AL-IS.3 rohová spojka extrudovaná, pro SP, RT a ST	300130500	150	ks	
	AL-IS.2 středový profil RT				
	<b>bez úpravy</b>	300202000	36	m	
	<b>standardní barvy</b>	3002020..	36	m	
	21 hnědá SF	26 bílá 9016 mat.			
	<b>RAL</b>	300202099	36	m	
	AL-IS.2 spojka pro středový profil RT				
	černá	300230200	25	pa	
	AL-IS.3 úchyt pro rámové dveře				
	<b>bez úpravy</b>	300232500	1	ks	
	<b>standardní barvy</b>	3002325..	1	ks	
	21 hnědá SF	26 bílá 9016 mat.			
	<b>RAL</b>	300232599	1	ks	
	AL-IS.2 magnetická páska pro RT, k natažení	300235100	66	m	
	AL-IS.2 magnetická páska pro RT, k přilepení lepidlem	300235200	50	m	
	AL-IS.2 magnetická lišta 11 x 3 mm, V2A, vč. lepicí pásky 3 mm				
	délka: 245 cm	300235500	1	ks	





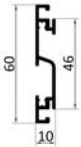
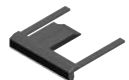

	Označení	Obj. číslo + č. barvy (..)	Bal. m	Jedn.	Cena v €
	Kartáčky				
	4,0 mm (A = 4,00 mm B = 3,20 mm)	300135590	700	m	
	8,0 mm (A = 8,00 mm B = 7,20 mm)	300135890	225	m	
		300135690	300	m	
	AL-IS.2 L-úhelník pro kartáček				
	<b>bez úpravy</b>	300206000	36	m	
	<b>standardní barvy</b>	3002060..	36	m	
	21 hnědá SF	26 bílá 9016 mat.			
	<b>RAL</b>	300206099	36	m	
	AL-IS.2 nášlapný ochranný plech pro RT, 1300 x 100 x 1,0 mm				
		300203100	5	ks	
		3002031..	5	ks	
	21 hnědá SF	26 bílá 9016 mat.			
		300203141	5	ks	
		300203199	5	ks	
	AL-IS.2 nášlapný ochranný plech, 1300 x 250 x 0,9 mm				
	<b>bez úpravy</b>	300203300	5	ks	
	<b>standardní barvy</b>	3002033..	5	ks	
	21 hnědá SF	26 bílá 9016 mat.			
	<b>RAL</b>	300203399	5	ks	
	AL-IS.2 nášlapný ochranný plech, 1300 x 400 x 0,9 mm				
	<b>bez úpravy</b>	300203200	5	ks	
	<b>standardní barvy</b>	3002032..	5	ks	
	21 hnědá SF	26 bílá 9016 mat.			
	<b>RAL</b>	300203299	5	ks	
	AL-IS.2 vyztužovací profil				
	<b>bez úpravy</b>	300103000	36	m	
	<b>standardní barvy</b>	3001030..	36	m	
	21 hnědá SF	26 bílá 9016 mat.			
	<b>RAL</b>	300103099	36	m	
	AL-IS.2 spojka pro vyztužovací profil				
	černá	300130200	50	ks	



# DÍLY PRO AL-IS, PROTIHMYZOVÉ RÁMOVÉ PRŮBĚŽNÉ DVEŘE

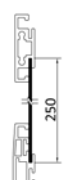



**ALUKON**

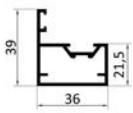
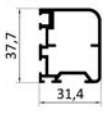

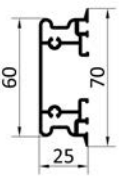

	Označení	Obj. číslo + č. barvy (..)	Bal. m	Jedn.	Cena v €
	AL-IS.3 křídlový profil pro SP-B 40mm, dveřní rám				
	<b>bez úpravy</b>	300102400	36	m	
	<b>standardní barvy</b>	3001024..	36	m	
	21 hnědá SF	26 bílá 9016 mat.			
	<b>RAL</b>	300102499	36	m	
	AL-IS.2 rámový profil pro RT-B				
	<b>bez úpravy</b>	300201000	36	m	
	<b>standardní barvy</b>	3002010..	36	m	
	21 hnědá SF	26 bílá 9016 mat.			
	<b>RAL</b>	300201099	36	m	
	AL-IS.2 pant pro rámové dveře, složený				
	stříb. elox.	300243241	30	ks	
	AL-IS.2 pérový pant pro rámové dveře, složený				
	stříb. elox.	300243341	30	ks	
	AL-IS.2 posuv 1,0 mm				
	V2A	300141200	50	ks	

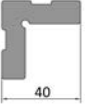



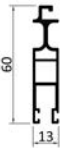



	Označení	Obj. číslo + č. barvy (..)	Bal. m	Jedn.	Cena v €
	AL-IS.3 rohová spojka extrudovaná, pro SP, RT a ST				
		300130500	150	ks	
	AL-IS.2 středový profil RT				
	bez úpravy	300202000	36	m	
	standardní barvy	3002020..	36	m	
	21 hnědá SF	26 bílá 9016 mat.			
	RAL	300202099	36	m	
	AL-IS.2 spojka pro středový profil RT				
	černá	300230200	25	pa	
	AL-IS.2 magnet pro průběžné rámové dveře, 8 x 5 x 10				
		300235900	35	ks	
	Závitový šteft pro uchycení magnetu				
	M4 x 4	300235810	100	ks	
	AL-IS.2 úchyt pro magnet				
		300235800	35	ks	
	AL-IS.2 rohy pro průběžné rámové dveře				
	černá	300230300	20	ks	

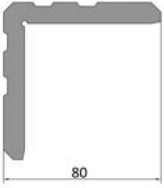

	Označení	Obj. číslo + č. barvy (..)	Bal. m	Jedn.	Cena v €
	Kartáčky				
	4,0 mm (A = 4,00 mm B = 3,20 mm)	300135590	700	m	
	8,0 mm (A = 8,00 mm B = 7,20 mm)	300135890	225	m	
		300135690	300	m	
	Přirážka za těsnící vložky mimo jednotku balení.				
		890000200		ks	
	AL-IS.2 L-úhelník pro kartáček				
	<b>bez úpravy</b>	300206000	36	m	
	<b>standardní barvy</b>	3002060..	36	m	
	21 hnědá SF	26 bílá 9016 mat.			
	<b>RAL</b>	300206099	36	m	
	AL-IS.2 nášlapný ochranný plech pro RT, 1300 x 100 x 1,0 mm				
		300203100	5	ks	
		3002031..	5	ks	
	21 hnědá SF	26 bílá 9016 mat.			
		300203141	5	ks	
		300203199	5	ks	
	AL-IS.2 nášlapný ochranný plech, 1300 x 250 x 0,9 mm				
	<b>bez úpravy</b>	300203300	5	ks	
	<b>standardní barvy</b>	3002033..	5	ks	
	21 hnědá SF	26 bílá 9016 mat.			
	<b>RAL</b>	300203399	5	ks	
	AL-IS.2 nášlapný ochranný plech, 1300 x 400 x 0,9 mm				
	<b>bez úpravy</b>	300203200	5	ks	
	<b>standardní barvy</b>	3002032..	5	ks	
	21 hnědá SF	26 bílá 9016 mat.			
	<b>RAL</b>	300203299	5	ks	
	AL-IS.2 vyztužovací profil				
	<b>bez úpravy</b>	300103000	36	m	
	<b>standardní barvy</b>	3001030..	36	m	
	21 hnědá SF	26 bílá 9016 mat.			
	<b>RAL</b>	300103099	36	m	
	AL-IS.2 spojka pro vyztužovací profil				
	černá	300130200	50	ks	

	Označení	Obj. číslo + č. barvy (..)	Bal. m	Jedn.	Cena v €
	AL-IS rámový profil RT 50				
	<b>bez úpravy</b>	310201500	6	m	
	<b>standardní barvy</b>	3102015..	6	m	
	21 hnědá SF	26 bílá 9016 mat.			
	<b>RAL</b>	310201599	6	m	
	AL-IS křídlový profil RT 50				
	<b>bez úpravy</b>	310204500	6	m	
	<b>standardní barvy</b>	3102045..	6	m	
	21 hnědá SF	26 bílá 9016 mat.			
	<b>RAL</b>	310204599	6	m	
	AL-IS klilps. profil RT 50				
	<b>bez úpravy</b>	310205500	6	m	
	<b>standardní barvy</b>	3102055..	6	m	
	21 hnědá SF	26 bílá 9016 mat.			
	<b>RAL</b>	310205599	6	m	
	AL-IS úchytová lišta RT 50				
	<b>bez úpravy</b>	310202500	6	m	
	<b>standardní barvy</b>	3102025..	6	m	
	21 hnědá SF	26 bílá 9016 mat.			
	<b>RAL</b>	310202599	6	m	

	Označení	Obj. číslo + č. barvy (..)	Bal. m	Jedn.	Cena v €
	AL-IS pant pro RT 50, s čepem černá	310231500	2	ks	
	AL-IS pružinový pant pro RT 50 černá	310231600	1	ks	
	AL-IS rohová spojka pro RT 50 24 mm	310230500	8	ks	
	AL-IS magnetická páska pro RT 50 černá	310235500	250	m	
	Kartáčky 12,5 mm	300135790	200	m	
	Přirážka za těsnící vložky mimo jednotku balení.	890000200		ks	

	Označení	Obj. číslo + č. barvy (..)	Bal. m	Jedn.	Cena v €
	AL-IS.3 křídlový profil ST				
	<b>bez úpravy</b>	300301600	36	m	
	<b>standardní barvy</b>	3003016..	36	m	
	21 hnědá SF	26 bílá 9016 mat.			
	<b>RAL</b>	300301699	36	m	
	AL-IS.2 vedení "U" pro ST				
	<b>bez úpravy</b>	300302100	36	m	
	<b>standardní barvy</b>	3003021..	36	m	
	21 hnědá SF	26 bílá 9016 mat.			
	<b>RAL</b>	300302199	36	m	
	AL-IS.2 T-podlahová lišta pro ST				
	<b>bez úpravy</b>	300302500	36	m	
	<b>standardní barvy</b>	3003025..	36	m	
	21 hnědá SF	26 bílá 9016 mat.			
	<b>RAL</b>	300302599	36	m	
	AL-IS.3 vedení "Z" pro ST				
	<b>bez úpravy</b>	300302300	36	m	
	<b>standardní barvy</b>	3003023..	36	m	
	21 hnědá SF	26 bílá 9016 mat.			
	<b>RAL</b>	300302399	36	m	
	AL-IS.2 U-podlahová lišta pro ST				
	<b>bez úpravy</b>	300302600	36	m	
	<b>standardní barvy</b>	3003026..	36	m	
	21 hnědá SF	26 bílá 9016 mat.			
	<b>RAL</b>	300302699	36	m	

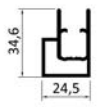

	Označení	Obj. číslo + č. barvy (..)	Bal. m	Jedn.	Cena v €
	AL-IS.3 rohová spojka extrudovaná, pro SP, RT a ST	300130500	150	ks	
	AL-IS vozík + Quick-Slide pro ST bez rámu	300332000	20	ks	
	AL-IS vozík + Quick-Slide pro ST s rámem	300332100	20	ks	
	AL-IS.2 závitový šteft M4x12mm	300330200	100	ks	
	AL-IS.2 tlumící díl pro ST	300331200	10	ks	
	AL-IS.2 zarážka k tlumiči ST	300331300	10	ks	
	AL-IS.2 zarážka pro ST šedá	300331400	20	ks	
	AL-IS nástroj pro odjištění černáST- vozíku + Quickslide	300332900	100	ks	





	Označení	Obj. číslo + č. barvy (..)	Bal. m	Jedn.	Cena v €
	AL-IS.2 kartáček pro ST				
	4,0 mm (A = 4,00 mm B = 3,20 mm)	300135590	700	m	
	12,5 mm	300135790	200	m	
		300135690	300	m	
Přirážka za těsnící vložky mimo jednotku balení.					
		890000200		ks	
	AL-IS.2 rámový profil pro ST				
	<b>bez úpravy</b>	300301100	36	m	
	<b>standardní barvy</b>	3003011..	36	m	
	21 hnědá SF	26 bílá 9016 mat.			
	<b>RAL</b>	300301199	36	m	
	AL-IS.2 rohová spojka V2, pro rámový profil ST				
	vč. závitových šteftů	300330300	20	ks	
	AL-IS.2 těsnící profil ST				
	černá	300335200	10	m	

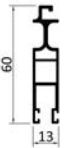



# DÍLY PRO AL-IS, POSUVNÉ DVEŘE ST

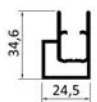



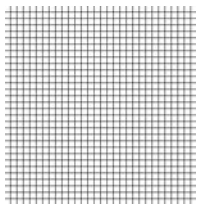
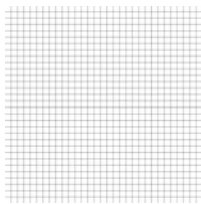

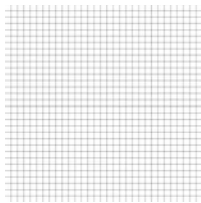
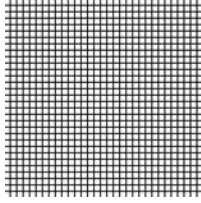
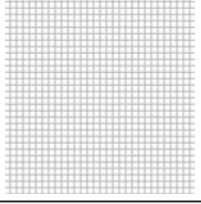
## ULOŽENÍ DOLE

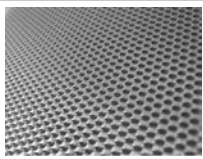

**ALUKON**

	Označení	Obj. číslo + č. barvy (..)	Bal. m	Jedn.	Cena v €
	AL-IS.3 křídlový profil ST				
	<b>bez úpravy</b>	300301600	36	m	
	<b>standardní barvy</b>	3003016..	36	m	
	21 hnědá SF RAL	26 bílá 9016 mat. 300301699	36	m	
	AL-IS.3 rohová spojka extrudovaná, pro SP, RT a ST				
		300130500	150	ks	
	AL-IS vozík (dole) + seřizovací úchyt (nahore)				
		310331100	5	ks	

	Označení	Obj. číslo + č. barvy (..)	Bal. m	Jedn.	Cena v €
	AL-IS.3 vedení "Z" pro ST				
	<b>bez úpravy</b>	300302300	36	m	
	<b>standardní barvy</b>	3003023..	36	m	
	21 hnědá SF	26 bílá 9016 mat.			
	<b>RAL</b>	300302399	36	m	
	AL-IS.2 U-podlahová lišta pro ST				
	<b>bez úpravy</b>	300302600	36	m	
	<b>standardní barvy</b>	3003026..	36	m	
	21 hnědá SF	26 bílá 9016 mat.			
	<b>RAL</b>	300302699	36	m	
	AL-IS.3 rámový profil ST				
	<b>bez úpravy</b>	300301100	36	m	
	<b>standardní barvy</b>	3003011..	36	m	
	21 hnědá SF	26 bílá 9016 mat.			
	<b>RAL</b>	300301199	36	m	
	AL-IS.2 rohová spojka V2, pro rámový profil ST				
	vč. závitových šteftů	300330300	20	ks	

	Označení	Obj. číslo + č. barvy (..)	Bal. m	Jedn.	Cena v €
	AL-IS.2 tkanina pro SP, RT, ST				
	140 cm, antracit. šedá	300136100	100	m	
	180 cm, antracit. šedá	300136200	100	m	
	240 cm, antracit. šedá	300136300	100	m	
	120 cm, černá	300136400	100	m	
	180 cm, černá	300136500	100	m	
	AL-IS.2 průhledná tkanina				
	140 cm, černá	300137000	50	m	
	260 cm, černá	300137100	90	m	
	AL-IS.2 těsnění z PVC, pro SP,RT11,ST, 5,1mm				
	šedá	300135300	700	m	
	černá	300135400	700	m	
	AL-IS.2 transparentní a protipylová tkanina				
	140 cm, černá	300136800	30	m	
	AL-IS.2 tkanina pro RT, odolná proti protržení				
	proti protržení, šířka = 122 cm, šedá	300236100	30,5	m	
	proti protržení, šířka = 122 cm, černá	300236200	30,5	m	
	AL-IS.2 nerezová síť, nedodává se v přířezu				
	šířka = 120 cm	300136900	30,5	m	
	AL-IS.2 těsnění pro RT, 4,7mm				
	šedá	300235300	700	m	
	černá	300235400	700	m	
	AL-IS.2 ochran. těsnící profil pro pevné rámy, délka: 3 m				
	černá	300135100	3	m	

	Označení	Obj. číslo + č. barvy (..)	Bal. m	Jedn.	Cena v €
	AL-IS.2 rámový profil LSA, stříbrný elox				
		300501041	36	m	
	AL-IS.2 rohová spojka LSA, lepitelná				
		300530100	40	ks	
	Ocelová síťovina				
	ocelová síťovina 1.4301 125 x 250 cm	300536300	10	ks	
	AL-IS.2 kartáček pro LSA				
	černá	300535100	500	m	
	AL-IS.2 upevňovací sada pro LSA				
	šroub vč. úchytu matky	300530200	20	ks	
	AL-IS.2 skryté upevnění pro LSA				
	sada	300530500	20	ks	
	Kartáčky				
	8,0 mm (A = 8,00 mm B = 7,20 mm)	300135890	225	m	

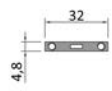
	Označení	Obj. číslo + č. barvy (..)	Bal. m	Jedn.	Cena v €
	Nářadí				
	Rozměry: 660 x 560 x 1100 mm, pracovní tlak: 7 bar, max. pracovní tlak: 8 bar Je možná přestavba na jiný profil. Změní se nože a zarážky. Pro upínací rámy / rámové dveře / posuvné dveře (mimo RT 50)	891420300	1	ks	
	Montážní rolna těsnění				
	pro všechny produkty AL-IS	891420200	1	ks	
	AL-IS.2 opravný posuv 1,0 mm				
	V2A	300141210	50	ks	

## **15 EINBRUCHSCHUTZPROGRAMM**

Anti-effraction

Protection against burglary

Program ochrany proti vloupání

System zabezpieczający przed włamaniem

Inbraakpreventie programma



Betörésgátló-program



	Označení	Obj. číslo + č. barvy (..)	Bal. m	Jedn.	Cena v €
	Vodící lišta A 3-ES V2				
	<b>bez úpravy</b>	810300200	36	m	
	lak.	8103002..	36	m	
	21 hnědá SF	26 bílá 9016 mat.			
	<b>stříbrný elox. EV 1</b>	810300241	36	m	
	<b>bronz. elox. BC 4</b>	8103002..	36	m	
	<b>RAL</b>	810300299	36	m	
	Zaoblený kryt vodící lišty FAR-ES V2				
	<b>bez úpravy</b>	814011000	36	m	
	lak.	8140110..	36	m	
	21 hnědá SF	26 bílá 9016 mat.			
	<b>stříbrný elox. EV 1</b>	814011041	36	m	
	<b>bronz. elox. BC 4</b>	8140110..	36	m	
	<b>RAL</b>	814011099	36	m	
	Rovný kryt vodící lišty FAG-ES V2				
	<b>bez úpravy</b>	814021000	36	m	
	lak.	8140210..	36	m	
	21 hnědá SF	26 bílá 9016 mat.			
	<b>stříbrný elox. EV 1</b>	814021041	36	m	
	<b>bronz. elox. BC 4</b>	8140210..	36	m	
	<b>RAL</b>	814021099	36	m	

# UKONČENÍ VODÍCÍCH LIŠŤ Z OCELI PRO A 3-ES KRYTY VODÍCÍCH LIŠŤ

**ALUKON**

	Označení	Obj. číslo + č. barvy (..)	Bal. m	Jedn.	Cena v €
	Zakončení vodících lišt V2 A 3-ES + FAR-ES				
	pozink., nalevo	119251500	10	ks	
	pozink., napravo	119251600	10	ks	
	<b>standardní barvy</b> , nalevo	1192515..	10	ks	
	<b>standardní barvy</b> , napravo	1192516..	10	ks	
	08 stříbrná lak.	25 bronzová C33 lak.			
	09 bronzová lak.	26 bílá 9016 mat.			
	<b>RAL</b> , nalevo	119251599	10	ks	
<b>RAL</b> , napravo	119251699	10	ks		
	Zakončení vodících lišt V2 A 3-ES + FAG-ES				
	pozink., nalevo	119251900	10	ks	
	pozink., napravo	119252000	10	ks	
	<b>standardní barvy</b> , nalevo	1192519..	10	ks	
	<b>standardní barvy</b> , napravo	1192520..	10	ks	
	08 stříbrná lak.	25 bronzová C33 lak.			
	09 bronzová lak.	26 bílá 9016 mat.			
	<b>RAL</b> , nalevo	119251999	10	ks	
<b>RAL</b> , napravo	119252099	10	ks		

# VYPĚNĚNÁ HLINÍKOVÁ ROLETOVÁ LAMELA VYPĚNĚNÁ TVRDOU PĚNOU MY 442-H (MINI)

**ALUKON**

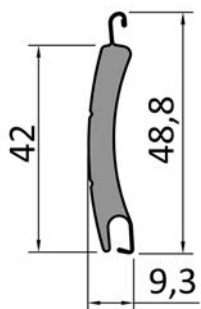

## Technická data

Výška lamely	mm	<b>48,80</b>
Tloušťka lamely	mm	<b>9,30</b>
Krycí šířka	mm	<b>42,00</b>
Síla materiálu	mm	<b>0,30</b>
Váha	kg/m <sup>2</sup>	<b>4,32</b>
Max. šířka *	cm	<b>400,00</b>
Max. plocha *	m <sup>2</sup>	<b>8,50</b>
Délka lamely	cm	<b>600,00</b>
Balení	m	<b>216,00</b>

\* Orientační hodnoty, logický výklad podle tabulky tříd odolnosti proti větru dle směrnice EN 13659

## Tabulka vinutí (bez integr. sítě)

Velikost schránky	max. výška elementu s 40 mm 8-hran.hřidelí v cm	max. výška elementu s 60 mm 8-hran. hřidelí v cm
100	---	---
125	---	76
138	---	105
150	---	134
165	---	190
180	---	236
205	---	296

## Průměry balů

Výška pancíře v cm	s 40 mm 8-hran. hřidelí v cm	s 60 mm 8-hran. hřidelí v cm
100	---	13,20
120	---	13,80
140	---	14,60
160	---	16,00
180	---	16,00
200	---	17,20
225	---	17,20
250	---	18,80
275	---	18,80
300	---	20,20

## Přehled výrobků s cenami v €

Obj. č. bez prosvět. otvorů	Obj. č. s prosvět. otvory	Označení barvy	Cena
804430101	804430201	bíla	
804430102	804430202	světle šedá	
804430103	804430203	samet. hnědá	
804430104	804430204	světle béžová	
804430107	804430207	přírodní	
804430127	804430227	krém. bílá	
804430184	804430284	sv. slonová kost	

Tento produkt je na objednávku dodáván ve všech barvách jako lamela MY 442 (viz. katalog 7.3; min. odběrné množství: 2808 m).

# PROTLAČOVANÁ HLINÍKOVÁ DVOUSTĚNNÁ ROLETOVÁ LAMELA V 37 (MINI)

(LAKOVANÁ STRUKTUROVANÝMI LAKY)

**ALUKON**

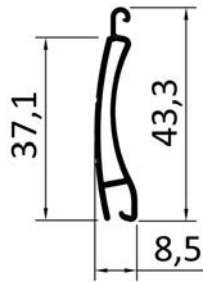

## Technická data

Výška lamely	mm	<b>42,70</b>
Tloušťka lamely	mm	<b>8,50</b>
Krycí šířka	mm	<b>37,10</b>
Síla materiálu	mm	<b>1,00</b>
Váha	kg/m <sup>2</sup>	<b>7,00</b>
Max. šířka *	cm	<b>350,00</b>
Max. plocha *	m <sup>2</sup>	<b>8,50</b>
Délka lamely	cm	<b>580,00</b>
Balení	m	<b>58,00</b>

\* Orientační hodnoty, logický výklad podle tabulky tříd odolnosti proti větru dle směrnice EN 13659

## Tabulka vinutí (bez integ. sítě)

Velikost schránky	max. výška elementu s 40 mm 8-hran.hřidelí v cm	max. výška elementu s 60 mm 8-hran. Hřidelí
125	89	78
138	122	108
150	159	145
165	200	185
180	245	234
205	330	330

## Průměry balů

Výška pancíře v cm	s 40 mm 8-hran. hřidelí v cm	s 60 mm 8-hran. hřidelí v cm
100	12,80	13,20
120	13,60	14,60
140	14,40	14,60
160	14,40	16,00
180	15,80	16,00
200	16,20	17,40
225	17,00	17,40
250	17,00	18,80
275	18,40	18,80
300	19,60	20,00
325	19,60	20,00
350	19,60	21,40
375	21,40	21,40
400	21,40	22,20

## Přehled výrobků s cenami v €

Obj. č. bez prosvět. otvorů	Označení barvy	Cena
802380100	bez úpravy, bez prosvět. otvorů	
802380199	30 strukturovaných laků, bez prosvět. otvorů	

Obj. č. s prosvět. otvory	Označení barvy	Cena
802380200	bez úpravy, s prosvět. otvory	
802380299	30 strukturovaných laků, s prosvět. otvory	

Přehled 30 strukturovaných barev naleznete na konci katalogu v kapitole "Technické a obchodní informace".

# PROTLAČOVANÁ HLINÍKOVÁ DVOUSTĚNNÁ ROLETOVÁ LAMELA E 55 (MAXI)

(LAKOVANÁ STRUKTUROVANÝMI LAKY)

**ALUKON**

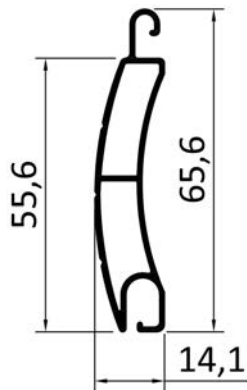

## Technická data

Výška lamely	mm	<b>65,60</b>
Tloušťka lamely	mm	<b>14,10</b>
Krycí šířka	mm	<b>55,60</b>
Síla materiálu	mm	<b>1,00</b>
Váha	kg/m <sup>2</sup>	<b>8,50</b>
Max. šířka *	cm	<b>500,00</b>
Max. plocha *	m <sup>2</sup>	<b>13,00</b>
Délka lamely	cm	<b>580,00</b>
Balení	m	<b>58,00</b>

\* Orientační hodnoty, logický výklad podle tabulky tříd odolnosti proti větru dle směrnice EN 13659

## Průměry balů

Výška pancíře v cm	s 60 mm 8-hran. hřídělí v cm	s 60/70 mm 8-hran. hřídělí s kroužkem 80 v cm
77.5	---	14,90
100	---	15,50
127.5	---	17,50
149.5	---	18,80
177.3	---	20,00
199.5	---	21,30
227	---	21,80
249.5	---	22,30
277	---	23,50
299	---	24,50

## Přehled výrobků s cenami v €

Obj. č. bez prosvět. otvorů	Označení barvy	Cena
802550100	bez úpravy	
802550199	30 strukturovaných laků	



Obj. č. s prosvět. otvory	Označení barvy	Cena
802550200	bez úpravy	
802550299	30 strukturovaných laků	

Přehled 30 strukturovaných barev naleznete na konci katalogu v kapitole "Technické a obchodní informace".

# ARETAČNÍ KLIPSY Z POLYAMIDU

PRO LAMELY VYPĚNĚNÉ TVRDOU PĚNOU A PROTLAČ. LAMELY

**ALUKON**

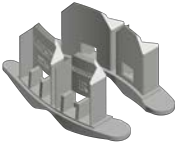
	Označení	Obj. číslo + č. barvy (..)	Bal. m	Jedn.	Cena v €
	Aretáční klipsy pro MY 442-H (k přilepení) oboustranné (cena za 100 kusů)	809410100	200	ks	
	Aretáční klipsy pro M 317 a M 328-N, pro pneumat. aretač. kleště pro V 37, k nalepení (aretač. kleště viz. kap. 7) levý díl + pravý díl (Cena za 100 pa)	159370900	500	pa	
	Aretáční klipsy pro E 55 (k přinýtování) levý + pravý díl (Cena za 100 pa)	809550300	100	pa	

# UKONČOVACÍ LIŠTA PRO ZABEZPEČUJÍCÍ ROLETU PROTI VLOUPÁNÍ Z PROTLAČOVANÉHO HLINÍKU

**ALUKON**

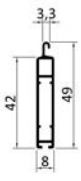
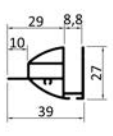
	Označení	Obj. číslo + č. barvy (..)	Bal. m	Jedn.	Cena v €
	Ukončovací lišta SL DB.2 - pro skrytou zarážku -				
	Standardní ukončovací lišta pro všechny roletové pancíře z PVC a vypěnených hliník. lamel, s drážkou pro těsnící nebo kartáčkovou vložku vhodné zarážky: otočná z umělé hmoty				
	<b>bez úpravy</b>	200410000	60	m	
	<b>standardní barvy</b>	2004100..	60	m	
	03 nugát. hnědá	27 krém. bílá			
	08 stříb. lak.	82 antracit. šedá			
	21 hnědá SF	84 sv. slonová kost			
	26 bílá 9016 mat.				
	<b>stříbrný elox. EV 1</b>	200410041	60	m	
	<b>bronz. elox. BC 4 ..51, C 33 ..55</b>	2004100..	60	m	
<b>RAL</b>	200410099	60	m		
	Úhelníková ukončovací lišta SL-ES				
	Speciální ukončovací lišta k přišroubování na SL DB.2, dole s drážkou pro těsnící nebo kartáčkovou vložku vhodné zarážky: otočná				
	<b>bez úpravy</b>	200500000	6	m	
	<b>standardní barvy</b>	2005000..	6	m	
	26 bílá 9016 mat.				
	<b>stříbrný elox. EV 1</b>	200500041	6	m	
	<b>bronz. elox. BC 4 ..51, C 33 ..55</b>	2005000..	6	m	
<b>RAL</b>	200500099	6	m		

# UKONČOVACÍ LIŠTY - PŘÍSLUŠENSTVÍ PRO ZABEZPEČOVACÍ ROLETY

**ALUKON**

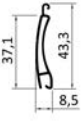
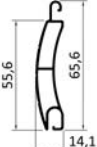

	Označení	Obj. číslo + č. barvy (..)	Bal. m	Jedn.	Cena v €
	Plochá ocel 6 x 16 mm pro SL-ES				
	k zasunutí do ukončovací lišty SL-ES				
	z oceli (3,00 m)	209230100	3	m	
	Zátky pro SL-ES				
	z PVC, k přichycení po stranách úhelníkové ukonč. lišty SL-ES				
	černá	209060100	10	pa	
	bílá	209032100	200	ks	
	černá	209032200	200	ks	



	Označení	Obj. číslo + č. barvy (..)	Bal. m	Jedn.	cena / m <sup>2</sup>
	Rolet. pancíř MY 442-H (tech. data lamely viz. kap. 7)				
	<b>standardní barvy</b> , aretovaný	8244301..	1	ks	
	<b>standardní barvy</b> , nearetovaný	8244300..	1	ks	
	01 bílá	04 světle béžová			
	02 světle šedá	07 přírodní			
03 samet. hnědá	84 sv. slonová kost				
	Rolet. pancíř V 37 (tech. data lamely viz. kap. 7)				
	30 strukturovaných laků, aretovaný	822380199	1	ks	
	30 strukturovaných laků, nearetovaný	822380099	1	ks	
	Rolet. pancíř E 55 (tech. data lamely viz. kap. 7)				
	30 strukturovaných laků, aretovaný	822550199	1	ks	
	30 strukturovaných laků, nearetovaný	822550099	1	ks	

Roletové pancíře vč. pérových pojistek, standardní ukončovací lišta a zarážky dle objednání.

**Pozor : minimální plocha pro stanovení ceny je 1 m<sup>2</sup>.**

Označení	Obj. číslo + č. barvy (..)	Bal. m	Jedn.	Cena v €
Příplatek - SL zvláštní barva	829990300		m	
Přirážka spojka hřídele	829992900		m	
Příplatek - zamykání ukonč. lišty, západky	829993100		ks	
Příplatek - zamykání ukonč. lišty, válcovaný zámek MINI	829993200		ks	
Příplatek - ukončovací lišta WSL	829993900		m	
Příplatek - ukončovací lišta SL-ES	829994000		m	
Příplatek Design SL	829994400		m	

	Označení	Obj. číslo + č. barvy (..)	Bal. m	Jedn.	Cena v €
	<b>Zástrčky</b>				
	Do předem připravené ukončovací lišty se namontují dvě zástrčky. Tyčka zástrčky se zahákne do připraveného otvoru ve vod. liště a tím znemožní zvednutí roletového pancíře. Zástrčky lze ovládat pouze při otevřeném okně.				
	pro SL KU /-N, SL DB.2, SL A9, SL 521-DB.2	891210200	1	ks	
	<b>Válcový zámek</b>				
	Funkce je přibližně stejná jako u zástrčky, kromě toho je ukončovací lišta ještě uzamykatelná klíčem. Ovládání tyček zámku je z vnějšku.				
	pro SL DB.2	891220100	1	ks	

	Označení	Obj. číslo + č. barvy (..)	Bal. m	Jedn.	Cena v €
	Šablona na vrtání lamel				
	z oceli	809411300	1	ks	
	Šablona na vrtání ukončovací lišty SL-ES				
	z oceli	809411400	1	pa	

## 16 **ZIPTEX - PROGRAMM**

ZUR TEXTILEN BESCHATTUNG ODER VERDUNKLUNG

ZipTex - ombrager avec tissu textile ou obscurcir de grandes surfaces vitrées

ZipTex - for textile shadowing or blackout effect

Program ZipTex - textilie pro zastínění nebo zatemnění

ZipTex - system do tekstylnych oston i zaciemnień

ZipTex - programma als doekzonwering of verduistering

ZipTex - program textil árnyékolásra vagy sötétítésre



# PROTLAČOVANÁ SCHRÁNKA, ÚKOS 20°

- REVIZNÍ DÍL PŘEDNÍ -

**ALUKON**

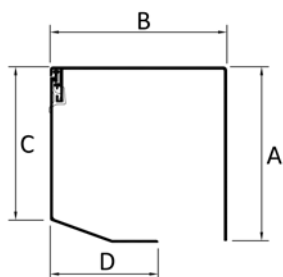

- díly z protlačovaného hliníku
- povrchová úprava práškovým lakováním
- bez ochran. fólie
- 3-dílná (OT/LRS/RR), pro levo-i pravotočivé rolety

Velikost	WBH		LRS	
	A	B	C	D
<b>90</b>	90	90	89	49
<b>100</b>	101	102	100	60
<b>125</b>	126	127	124	85
<b>138</b>	138	139	136	99

## Dodávané barvy s objednacím číslem

00 bez úpravy

## Standardní barvy (nejsou to RAL-barvy)

99 RAL (bez ochranné fólie)

## Přehled výrobků s cenami v €

Označení	Obj. číslo + č. barvy (...)	Bal. m	Bez úpravy	Stand. barvy	RAL
WBH 90	0109070..	30			
LRS-20° 90	0109040..	30			
WBH 100	0110070..	24			
LRS-20° 100	0110040..	30			
WBH 125	0112570..	18			
LRS-20° 125	0112540..	30			
WBH 138	0113870..	12			
LRS-20° 138	0113840..	30			

# PROTLAČOVANÁ SCHRÁNKA, ÚKOS 20°

- REVIZNÍ DÍL SPODNÍ -

**ALUKON**

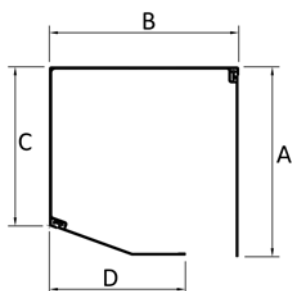

- díly z protlačovaného hliníku
- povrchová úprava práškovým lakováním
- bez ochran. fólie
- 4-dílná (VB/RK/OT/RR) nebo 3-dílná (WB/RK/RR), pro levo-i pravotočivé rolety

Díly jsou vedeny skladem jen bez úpravy.

	RR	OT	VB	RK
<b>Velikost</b>	<b>A</b>	<b>B</b>	<b>C</b>	<b>D</b>
<b>90</b>	91	91	74	49
<b>100</b>	102	102	89	60

## Dodávané barvy s objednacím číslem

00 bez úpravy

## Standardní barvy (nejsou to RAL-barvy)

99 RAL (bez ochranné fólie)

	RR	WB		RK
<b>Velikost</b>	<b>A</b>	<b>B</b>	<b>C</b>	<b>D</b>
<b>125</b>	127	127	108	85
<b>138</b>	139	139	117	99

## Přehled výrobků s cenami v €

Označení	Obj. číslo + č. barvy (...)	Bal. m	Bez úpravy	Stand. barvy	RAL
OT 90	0109010..	30			
VB 20°, 90	0209011..	30			
RK 20°, 90	0209020..	30			
RR o.T. 90	0109031..	30			
OT 100	0110010..	30			
VB 20°, 100	0210011..	30			
RK 20°, 100	0210020..	30			
RR o.T. 100	0110031..	30			
WB 125	0212510..	30			
RK 20°, 125	0212520..	30			
RR o.T. 125	0112531..	30			
WB 138	0213810..	30			
RK 20°, 138	0213820..	30			
RR o.T. 138	0113831..	30			

# PROTLAČOVANÁ SCHRÁNKA, PŘÍMÉ PŘÍMÉ PŘÍMÉ, 90°

- REVIZNÍ DÍL SPODNÍ -

**ALUKON**

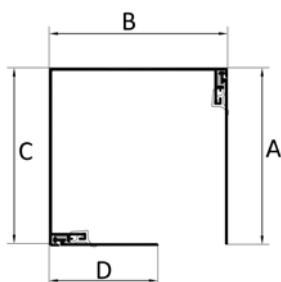

- díly z protlačovaného hliníku
- povrchová úprava práškovým lakováním
- bez ochran. fólie
- 4-dílná (VB/RK/OT/RR), pro levo-i pravotočivé rolety

Díly jsou vedeny skladem jen bez úpravy.

	RR	WB 90°		RKZ
Velikost	A	B	C	D
90	91	91	91	49
100	102	102	102	60
125	127	127	127	85

## Dodávané barvy s objednacím číslem

00 bez úpravy

## Standardní barvy (nejsou to RAL-barvy)

99 RAL (bez ochranné fólie)

	RR	OT	VB	RR
Velikost	A	B	C	D
138	139	139	139	88

## Přehled výrobků s cenami v €

Označení	Obj. číslo + č. barvy (...)	Bal. m	Bez úpravy	Stand. barvy	RAL
WB-90° 90	0209040..	24			
RKZ 90° 90	0209031..	30			
RR o.T. 90	0109031..	30			
WB-90° 100	0210040..	18			
RKZ 90° 100	0210031..	30			
RR o.T. 100	0110031..	30			
WB-90° 125	0212540..	18			
RKZ 90° 125	0212531..	30			
RR o.T. 125	0112531..	30			
RR 138	0113831..	30			
OT 138	0113810..	30			
VB 90° 138	0113820..	30			
RR o.T. 90	0109031..	30			

# PROTLAČOVANÁ SCHRÁNKA, PŘÍMÉ PŘEVEDENÍ, 90°

- REVIZNÍ DÍL PŘEDNÍ -

**ALUKON**

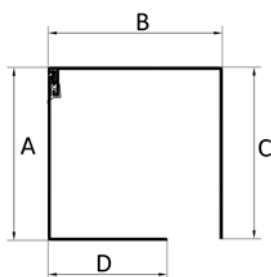

- z protlačovaného hliníku
- povrch lakovaný práškovou technologií
- bez ochran. fólie
- vedeny skladem jsou jen díly schránky bez úpravy

Velikost	WBH		LR - 90°	
	A	B	C	D
<b>90</b>	91	91	91	49
<b>100</b>	102	102	102	60
<b>125</b>	127	127	127	85
<b>138</b>	139	139	139	90

## Dodávané barvy s objednacím číslem

00 bez úpravy

## Standardní barvy (nejsou to RAL-barvy)

99 RAL (bez ochranné fólie)

## Přehled výrobků s cenami v €

Označení	Obj. číslo + č. barvy (...)	Bal. m	Bez úpravy	Stand. barvy	RAL
WBH 90	0109070..	30			
LR - 90° 90	0109060..	30			
WBH 100	0110070..	24			
LR - 90° 100	0110060..	30			
WBH 125	0112570..	18			
LR - 90° 125	0112560..	24			
WBH 138	0113870..	12			
LR - 90° 138	0113860..	18			

# DÍLY SCHRÁNEK PRO PROTlačOVANOU SCHRÁNKU POD OMÍTKU

**ALUKON**

PROVEDENÍ S ÚKOSEM 20°

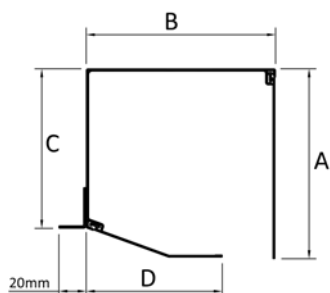

- díly z protlačovaného hliníku
- povrchová úprava práškovým lakováním
- bez ochran. fólie
- 4-dílná (VB/RK/OT/RR) nebo 3-dílná (WB/RK/RR), pro levo-i pravotočivé rolety

Díly jsou vedeny skladem jen bez úpravy.

	RR	OT	VB	RK
<b>Velikost</b>	<b>A</b>	<b>B</b>	<b>C</b>	<b>D</b>
<b>100</b>	102	102	89	60

## Dodávané barvy s objednacím číslem

00 bez úpravy

## Standardní barvy (nejsou to RAL-barvy)

99 RAL (bez ochranné fólie)

	RR	WB		RK
<b>Velikost</b>	<b>A</b>	<b>B</b>	<b>C</b>	<b>D</b>
<b>125</b>	127	127	111	85
<b>138</b>	139	139	120	99

## Přehled výrobků s cenami v €

Označení	Obj. číslo + č. barvy (...)	Bal. m	Bez úpravy	Stand. barvy	RAL
OT 100	0110010..	30			
VB 20° 100	0210011..	30			
RK 20° 100	0210020..	30			
RR o.T. 100	0110031..	30			
WB 125	0212510..	30			
RK-20° 125	0212520..	30			
RR o.T. 125	0112531..	30			
WB 138	0213810..	30			
RK-20° 138	0213820..	30			
RR o.T. 138	0113831..	30			

# DÍLY SCHRÁNEK PRO PROTlačOVANOU SCHRÁNKU POD OMÍTKU

**ALUKON**

PROVEDENÍ BEZ ÚKOSU 90°

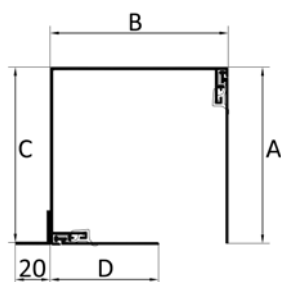

- díly z protlačovaného hliníku
- povrchová úprava práškovým lakováním
- bez ochran. fólie
- 4-dílná (OT/VB/RK/RR), pro levo-i pravotočivé rolety

Díly jsou vedeny skladem jen bez úpravy.

	RR	WB 90°		RKZ
Velikost	A	B	C	D
100	102	102	102	60
125	127	127	127	85

## Dodávané barvy s objednacím číslem

00 bez úpravy

## Standardní barvy (nejsou to RAL-barvy)

99 RAL (bez ochranné fólie)

	RR	OT	VB	RR
Velikost	A	B	C	D
138	139	139	139	88

## Přehled výrobků s cenami v €

Označení	Obj. číslo + č. barvy (...)	Bal. m	Bez úpravy	Stand. barvy	RAL
WB 90°, 100	0210040..	24			
RKZ-90° 100	0210031..	30			
RR o.T. 100	0110031..	30			
WB 90°, 125	0212540..	18			
RKZ-90° 125	0212531..	30			
RR o.T. 125	0112531..	30			
OT 138	0113810..	30			
VB 90° 138	0113820..	30			
RR o.T. 90	0109031..	30			
RR o.T. 138	0113831..	30			

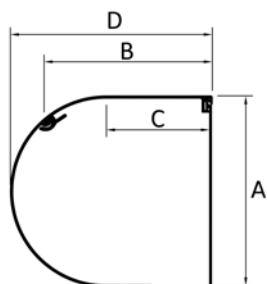

- díly z protlačovaného hliníku
- povrchová úprava práškovým lakováním
- bez ochran. fólie
- 3-dílná (ROT/RUT/RR)

Díly jsou vedeny skladem jen bez úpravy.

	RR	ROT		RUT
Velikost	A	B	C	D
138	141	123	78	148

#### Dodávané barvy s objednacím číslem

00 bez úpravy

#### Standardní barvy (nejsou to RAL-barvy)

99 RAL (bez ochranné fólie)

#### Přehled výrobků s cenami v €

Označení	Obj. číslo + č. barvy (...)	Bal. m	Bez úpravy	Stand. barvy	RAL
ROT 138	2513811..	30			
RUT 138	2513821..	30			
RR o.T. 138	0113831..	30			

# TLAKOVĚ ODLÉVANÉ BOČNICE ZIPTEX.3, PROVEDENÍ S ÚKOSEM 20°

**ALUKON**

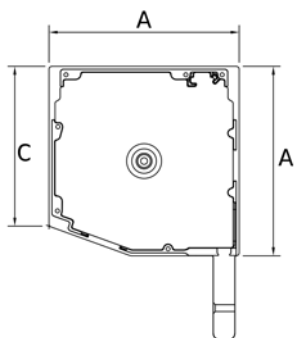

- ze speciální hliníkové slitiny
- vyrobeny metodou tlakového odlévání
- (nedodávají se v povrch. úpravě elox.)

Bočnice jsou k dodání po párech a skladem jsou vedeny bez úpravy.

Velikost	A	C
90	91	74
100	102	89
125	127	108
138	139	117

## Dodávané barvy s objednacím číslem

00 bez úpravy

## Standardní barvy (nejsou to RAL-barvy)

99 RAL

## Přehled výrobků s cenami

Označení	Obj. číslo + č. barvy (...)	Bal. pa	Bez úpravy	Stand. barvy	RAL
BKS-Z 90, 20°	7410901..	10			
BKS-Z 100, 20°	7411001..	10			
BKS-Z 125, 20°	7411251..	10			
BKS-Z 138, 20°	7411381..	10			

# TLAKOVĚ ODLÉVANÉ BOČNICE ZIPTEX.3, PROVEDENÍ BEZ ÚKOSU 90°

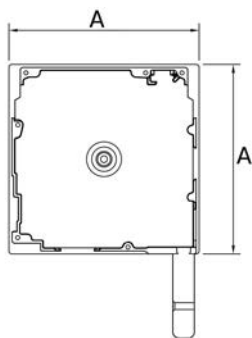
**ALUKON**

- ze speciální hliníkové slitiny
- vyrobeny metodou tlakového odlévání
- (nedodávají se v povrch. úpravě elox.)

Bočnice jsou k dodání po párech a skladem jsou vedeny bez úpravy.

Velikost	A
90	91
100	102
125	127
138	139

#### Dodávané barvy s objednacím číslem

00 bez úpravy

#### Standardní barvy (nejsou to RAL-barvy)

99 RAL

#### Přehled výrobků s cenami

Označení	Obj. číslo + č. barvy (...)	Bal. pa	Bez úpravy	Stand. barvy	RAL
BK-Z 90	7410902..	10			
BK-Z 100	7411002..	10			
BK-Z 125	7411252..	10			
BK-Z 138	7411382..	10			

# TLAKOVĚ ODLÉVANÉ BOČNICE ZIPTEX.3, ZAOBLENÉ PROVEDENÍ

**ALUKON**

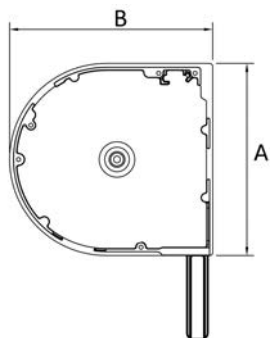

- s posunutým čepem
- ze speciální hliníkové slitiny
- vyrobeny metodou tlakového odlévání (nedodávají se v povrchové úpravě elox.)

Bočnice jsou k dodání po párech a skladem jsou vedeny bez úpravy.

Velikost	A	B
138	141	148

#### Dodávané barvy s objednacím číslem

00 bez úpravy

#### Standardní barvy (nejsou to RAL-barvy)

99 RAL

#### Přehled výrobků s cenami

Označení	Obj. číslo + č. barvy (...)	Bal. pa	Bez úpravy	Stand. barvy	RAL
BKR-Z 138	7411383..	10			

# BOČNICE TLAKOVĚ ODLÉVANÉ WIRETEX

PROVEDENÍ S ÚKOSEM 20°

ALUKON

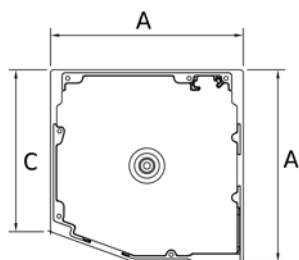

- hliník speciálně upravený legováním
- vyrobeno tlakovým odléváním
- (nelze eloxovat)
- s odrézovanou nohou

Velikost	A	C
90	91	74
100	102	89
125	127	108

#### Dodávané barvy s objednacím číslem

00 bez úpravy

#### Standardní barvy (nejsou to RAL-barvy)

99 RAL

#### levé obj.číslo + č. barvy (..)

Označení	Obj. číslo + č. barvy (...)	Bal. ks	Bez úpravy	Stand. barvy	RAL
BKS-W 90, 20° linke	7410931..	10			
BKS-W 90, 20° rechte	7410932..	10			
BKS-W 100, 20° linke	7411031..	10			
BKS-W 100, 20° rechte	7411032..	10			
BKS-W 125, 20° linke	7411231..	10			
BKS-W 125, 20° rechte	7411232..	10			

# BOČNICE TLAKOVĚ ODLÉVANÉ WIRETEX

## PŘÍMÉ PŘÍMÉ PROVEDENÍ 90°

**ALUKON**

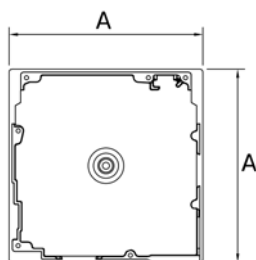

- hliník speciálně upravený legováním
- vyrobeno tlakovým odléváním
- (nelze eloxovat)
- s odrézovanou nohou

Velikost	A
90	91
100	102
125	127

### Dodávané barvy s objednacím číslem

00 bez úpravy

### Standardní barvy (nejsou to RAL-barvy)

99 RAL

levé  
obj.číslo + č. barvy (..)

Označení	Obj. číslo + č. barvy (...)	Bal. ks	Bez úpravy	Stand. barvy	RAL
BK-W 90, 90° linke	7410941..	10			
BK-W 90, 90° rechte	7410942..	10			
BK-W 100, 90° linke	7411041..	10			
BK-W 100, 90° rechte	7411042..	10			
BK-W 125, 90° linke	7411241..	10			
BK-W 125, 90° rechte	7411242..	10			

# TLAKOVĚ ODLÉVANÉ BOČNICE ZIPTEX.3, - OŘÍZLÁ HRANA -

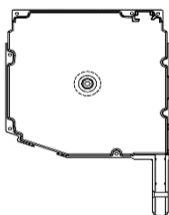
**ALUKON**

- bez okraje
- pro ZipTex ve velikostech 90 - 138
- k dispozici ve variantách 20° a 90°

Označení	Levá obj. číslo + č. barvy (..)	Pravá obj. číslo + č. barvy (..)	Bal. ks	Bez úpravy	RAL
BKS-Z 90 20°	7410911..02	7410912..02	1		
BKS-Z 100 20°	7411011..02	7411012..02	1		
BKS-Z 125 20°	7411211..02	7411212..02	1		
BKS-Z 138 20°	7411311..02	7411312..02	1		
BK-Z 90 90°	7410921..02	7410922..02	1		
BK-Z 100 90°	7411021..02	7411022..02	1		
BK-Z 125 90°	7411221..02	7411222..02	1		
BK-Z 138 90°	7411321..02	7411322..02	1		

# BOČNICE TLAKOVĚ ODLÉVANÉ WIRETEX

- OŘÍZLÁ HRANA -



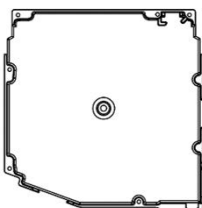



**ALUKON**







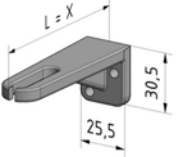

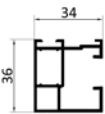
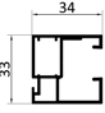

- bez okraje
- pro WireTex ve velikostech 90 - 125, bez nohy
- k dispozici ve variantách 20° a 90°

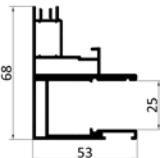
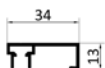
Označení	Levá obj. číslo + č. barvy (..)	Pravá obj. číslo + č. barvy (..)	Bal. ks	Bez úpravy	Stand. barvy	RAL
BKS-W 90 20°	7410931..02	7410932..02	1			
BKS-W 100 20°	7411031..02	7411032..02	1			
BKS-W 125 20	7411231..02	7411232..02	1			
BK-W 90 90°	7410941..02	7410942..02	1			
BK-W 100 90°	7411041..02	7411042..02	1			
BK-W 125 90°	7411241..02	7411242..02	1			

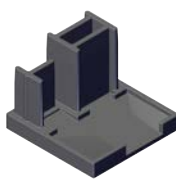
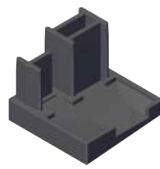

	Označení	Obj. číslo + č. barvy (..)	Bal. m	Jedn.	Cena v €
	Inlay spojení dílů schránek 20° a pro vel. Schránky 100 bez úkosu, 100				
	přírodní	748050100	40	ks	
	Vymezovací podložky z oceli, univerzál., pro ZipTex.3				
	AWB-Z.3 Uni 90	748060102	10	ks	
	AWB-Z.3 Uni 100	748060202	10	ks	
	AWB-Z.3 Uni 125	748060302	10	ks	
	Vymezovací podložky z oceli, univerzál., pro WireTex				
	AWB-W Uni 90 levá	748061110	10	ks	
	AWB-W Uni 90 pravá	748061120	10	ks	
	AWB-W Uni 100 levá	748061210	10	ks	
	AWB-W Uni 100 pravá	748061220	10	ks	
	AWB-W Uni 125 levá	748061310	10	ks	
	Zarážka pro ZipTex				
	černá	748030100	20	pa	
	ALUKON-úchyty motorů				
		748065300	50	ks	
	Hvězdicový adaptér pro motory Becker				
	černá	748065200	1	ks	
	Zavěšení schránky d=5cm pro ZipTex.3 & WireTex				
	<b>bez úpravy</b>	190290600	20	ks	
	<b>Standardní barvy</b>	1902906..	20	ks	
	<b>RAL</b>	190290699	20	ks	
	Zavěšení schránky dlouhé pro ZipTex.3 & WireTex				
	<b>bez úpravy</b>	190290500	24	m	
	<b>Standardní barvy</b>	1902905..	24	m	
<b>RAL</b>	190290599	24	m		

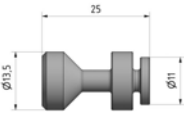

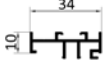
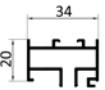
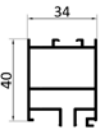

	Označení	Obj. číslo + č. barvy (..)	Bal. m	Jedn.	Cena v €
	Zarážka pro WireTex černá	748030200	50	ks	
	Izolace schránky pro ZipTex.3 a WireTex přírodní	748050200	100	ks	
	Spojovací objímka M8x20 pro WireTex přírodní	891191300	100	ks	
	Pružina pro spojovací objímku přírodní	734105300	100	ks	
	Uvolňovací úhelník 15-36mm pro Wiretex <b>bez úpravy</b>	734121000	200	ks	
	<b>RAL</b>	734121099	200	ks	
	Nerez. lanko pro WireTex přírodní	739040202	1000	m	

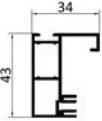

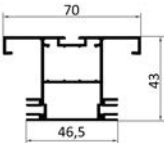
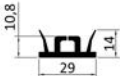
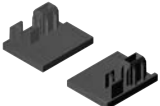
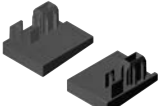

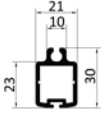
	Označení	Obj. číslo + č. barvy (..)	Bal. m	Jedn.	Cena v €
	Vodicí lišta A 38				
	<b>bez úpravy</b>	743000600	36	m	
	<b>Standardní barvy</b>	7430006..	36	m	
	<b>RAL</b>	743000699	36	m	
	Vodicí lišta A 39 pro pravotočivý element				
	<b>bez úpravy</b>	743000700	36	m	
	<b>Standardní barvy</b>	7430007..	36	m	
	<b>RAL</b>	743000799	36	m	
	Dvojitá vodicí lišta DF A 38				
	<b>bez úpravy</b>	743000800	18	m	
	<b>Standardní barvy</b>	7430008..	18	m	
	<b>RAL</b>	743000899	18	m	
	Vodicí lišta A 301-GS				
	<b>bez úpravy</b>	743001500	12	m	
	<b>Standardní barvy</b>	7430015..	12	m	
	<b>RAL</b>	743001599	12	m	
	Kryt pro A 301-GS				
	<b>bez úpravy</b>	743001600	36	m	
	<b>Standardní barvy</b>	7430016..	36	m	
	<b>RAL</b>	743001699	36	m	
	Vodicí těsnění z PVC zaklipsovatelné				
	černá	743001200	30	m	
	Ukončení vodicí lišty pro ZipTex.3, PVC				
	černá	748040400	20	pa	
	Ukončení vodicí lišty s úkosem 5° pro ZipTex.3				
	černá	748040500	20	pa	

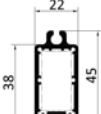

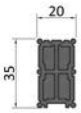

	Označení	Obj. číslo + č. barvy (..)	Bal. m	Jedn.	Cena v €
	Ukončení vodící lišty Inlay pro ZipTex.3, nerez				
	levá	748040610	20	ks	
	pravá	748040620	20	ks	
	Čep- úchyt 13,5 x 25 pro ZIP- vod. lišty, pro uchycení držáku				
	bez úpravy	100830100	10	ks	
	Čep- úchyt 16,5 x 25 pro ZIP- dvojitě vod. lišty, pro uchycení držáku				
	bez úpravy	100830200	10	ks	
	Zdvojovací profil 10 mm pro jednotlivé vod. lišty				
	bez úpravy	743010000	36	m	
	Standardní barvy	7430100..	36	m	
	RAL	743010099	36	m	
	Zdvojovací profil 20 mm pro jednotlivé vod. lišty				
	bez úpravy	743020000	36	m	
	Standardní barvy	7430200..	36	m	
	RAL	743020099	36	m	
	Zdvojovací profil 40 mm pro jednotlivé vod. lišty				
	bez úpravy	743040000	36	m	
	Standardní barvy	7430400..	36	m	
	RAL	743040099	36	m	





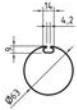
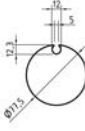
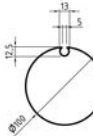

Zdvojení pro DT A 38, viz. kapitola 5

	Označení	Obj. číslo + č. barvy (..)	Bal. m	Jedn.	Cena v €
	Vodicí lišta A 31-G				
	<b>bez úpravy</b>	743000300	36	m	
	<b>standardní barvy</b>	7430003..	36	m	
	<b>RAL RAL</b>	743000399	36	m	
	Vodicí lišta A 32				
	<b>bez úpravy</b>	743000400	36	m	
	<b>standardní barvy</b>	7430004..	36	m	
	<b>RAL</b>	743000499	36	m	
	Dvojitá vodicí lišta DF A 31-G				
	<b>bez úpravy</b>	743000500	36	m	
	<b>standardní barvy</b>	7430005..	36	m	
	<b>RAL</b>	743000599	36	m	
	Vedení z umělé hmoty pro A 31-G a DF A 31-G				
	černá	743001100	30	m	
	Ukončení vodicí lišty A 31-G a DF A 31-G				
	černá	748040100	20	pa	
	Ukončení vodicí lišty A 31-G a DF A 31-G, s úkosem 5°				
	černá	748040300	20	pa	

	Označení	Obj. číslo + č. barvy (..)	Bal. m	Jedn.	Cena v €
	Ukončovací lišta SL ZipTex.3				
	<b>bez úpravy</b>	744000200	30	m	
	<b>standardní barvy</b>	7440002..	30	m	
	<b>RAL</b>	744000299	30	m	
	Ocelové těžítko				
	16 x 16 mm, pozink.	748011100	6	m	
	Vodící díl 1 + díl 2				
	černá	748010100	40	ks	
	Ukončovací lišta 38 mm SL Tex velká				
	<b>bez úpravy</b>	744000300	30	m	
	<b>Standardní barvy</b>	7440003..	30	m	
	<b>RAL</b>	744000399	30	m	
	Těžítko pro SL Tex 38 mm				
	15 x 30 mm	748011200	6	m	
	Ocelové těžítko pro ukončovací lištu velkou				
	15 x 30 mm, pozink.	748011300	6	m	

	Označení	Obj. číslo + č. barvy (..)	Bal. m	Jedn.	Cena v €
	Těsnění SL Tex 38 mm				
	černá	748010900	100	ks	
	Vodicí díl pro SL Tex 38 mm, díl 1 + díl 2				
	černá	748010200	40	ks	
	Vodicí díl pro WireTex, díl 1 + díl 2				
	černá	748010300	40	ks	
	Kartáček pro ukončovací lištu				
	12,5 mm	300135790	200	m	

	Označení	Obj. číslo + č. barvy (..)	Bal. m	Jedn.	Cena v €
	Hřídel kulatá 63 x 1 mm, s drážkou, pro ZipTex pozink.	742000200	6	m	
	Hřídel kulatá 78 x 1 mm, s drážkou, pro ZipTex pozink.	742000100	6	m	
	Hřídel kulatá 100 x 1,5 mm, s drážkou, pro ZipTex pozink.	742000300	6	m	
	Hřídelová zátka 63 mm pro ZipTex, se stlačitelným úchytem ložiska černá	748025200	10	ks	
	Hřídelová zátka 78 mm pro ZipTex, se stlačitelným úchytem ložiska černá	748025100	10	ks	
	Hřídelová zátka 100 mm pro ZipTex, se stlačitelným úchytem ložiska černá	748025300	10	ks	
	Kuličkové ložisko pro ZipTex 28 x 12 mm pro hřídelovou zátku	749010300	10	ks	

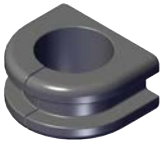

	Označení	Obj. číslo + č. barvy (..)	Bal. m	Jedn.	Cena v €
	Adaptér pro všechny typy motorů				
	hřídel 63 mm V2	748021201	20	ks	
	hřídel 78 mm V2	748021101	20	ks	
	hřídel 100 mm V2	748021301	10	ks	
	Unašeč pro pohony Selve				
	hřídel 63 mm	748023200	1	ks	
	hřídel 78 mm	748023100	1	ks	
	hřídel 100 mm	748023300	1	ks	
	Unašeč pro pohony Becker				
	hřídel 63 mm	748022200	1	ks	
	hřídel 78 mm	748022100	1	ks	
	hřídel 100 mm	748022300	1	ks	
	Unašeč pro pohony Somfy				
	hřídel 63 mm	749011600	1	ks	
	hřídel 78 mm	749011500	1	ks	
	hřídel 100 mm	749011700	1	ks	
	Šneková převodovka 4:1, pro ZipTex				
		240200100	1	ks	
	Hřídelová zátka 7mm 4-hran., pro šnekovou převodovku 4:1				
		240201300	1	ks	
	Adaptér Zip, pro šnekovou převodovku 4:1				
		748021000	20	ks	
	Průchodka vedení ve tvaru U				
		249460001	100	ks	

Selve	Tažná síla v kg do výšky					Délka v cm	Obj. číslo	Cena / ks
	1,50 m kg	2,50 m kg	3,50 m kg	4,50 m kg	6,00 m kg			
<b>s elektronickým vypínáním</b>								
Motor SEZ 2/7, 3 m Kabel	22	18	16	14	12	52,50	246021100	
Motor SEZ 2/10, 3 m Kabel	28	25	23	20	18	52,50	246021200	
Motor SEZ 2/20, 3 m Kabel	45	42	40	38	36	56,50	246021400	
<b>motory na dálkové ovládání</b>								
Motor SEZ-RC 2/7, 3 m Kabel	22	18	16	14	12	52,50	246031100	
Motor SEZ-RC 2/10, 3 m Kabel	28	25	23	20	18	52,50	246031200	
Motor SEZ-RC 2/20, 3 m Kabel	45	42	40	38	36	56,50	246031400	

Becker	Tažná síla v kg do výšky					Délka v cm	Obj. číslo	Cena / ks
	1,50 m kg	2,50 m kg	3,50 m kg	4,50 m kg	6,00 m kg			
<b>s elektronickým vypínáním</b>								
R8-E18	25	20	18	15	13	52,80	247018100	
R12-E18	29	27	26	23	21	52,80	247018200	
R20-E18	43	42	40	38	36	55,70	247018300	
<b>motory pro stínící techniku na dálkové ovládání Centronic Plus</b>								
R 8/17 C18+	25	20	18	15	13	52,80	247016500	
R 12/17 C18+	29	27	26	23	21	52,80	247016600	
R 20/17 C18+	43	42	40	38	36	55,70	247016700	

Somfy	Tažná síla v kg do výšky					Délka v cm	Obj. číslo	Cena / ks
	1,50 m kg	2,50 m kg	3,50 m kg	4,50 m kg	6,00 m kg			
<b>s elektronickým vypínáním</b>								
Oximo WT 6/17	19	15	13	12	10	57,50	241022100	
Oximo WT 10/17	28	25	23	20	18	57,50	241022200	
Oximo WT 15/17	36	34	32	30	25	62,50	241022300	
Oximo WT 20/17	43	42	40	38	36	62,50	241022400	
<b>motory pro stínící techniku na dálkové ovládání io</b>								
io 6/17 - Maestria	19	15	13	12	10	57,50	241029100	
io 10/17 - Maestria	28	25	23	20	18	57,50	241029200	
io 15/17 - Maestria	36	34	32	30	25	62,50	241029300	
io 25/17 - Maestria	43	42	40	38	36	62,50	241029400	
<b>motory pro stínící techniku na dálkové ovládání RTS</b>								
Altus 50 RTS 6/17	19	15	13	12	10	57,50	241027100	
Altus 50 RTS 10/17	28	25	23	20	18	57,50	241027200	
Altus 50 RTS 15/17	36	34	32	30	25	62,50	241027300	
Altus 50 RTS 20/17	43	42	40	38	36	62,50	241027400	

Motory jsou vybaveny násuvným kabelem.

	Označení	Obj. číslo + č. barvy (..)	Bal. m	Jedn.	Cena v €
		241050700	1	ks	
		241050800	1	ks	
		241055400	1	ks	
		241055500	1	ks	

**Označení**

ALUKON ZIPTEX-látky jsou opatřeny po stranách přivařeným zipem. Vrchní a spodní záhyb látky je svařen na vnitřní straně závěsu. Do záhybu je vložena plastová kulatina, která slouží k úchyty závěsu do ukončovací lišty a do hřídele.

**Technická data ZipTex-látky**

Označení	Soltis 92	Solits 86	Satiné 5500	twilight PEARL 297	Soltis B92
<b>Složené dohromady</b>	Tkanina polyester-textil	Tkanina polyester-textil	sklolaminát (42 %) povrchová úprava PVC (58 %)	polyester	Tkanina polyester-textil
<b>Šířka k dispozici</b>	177 cm	177 cm	250 cm	220 cm	170 cm
<b>Třída ochrany proti požáru</b>	B-s2, d0 / B1 / M1	B-s2, d0 / B1 / M1	B1 / M1 / C, s3, d0	B1	B-s2, d0 / B1 / M2
<b>Tloušťka</b>	ca. 0,45 mm	ca. 0,45 mm	ca. 0,75 mm	ca. 0,5 mm	ca. 0,60 mm
<b>Váha</b>	ca. 420 g/m <sup>2</sup>	ca. 380 g/m <sup>2</sup>	ca. 520 g/m <sup>2</sup>	ca. 340 g/m <sup>2</sup>	ca. 650 g/m <sup>2</sup>
<b>Odolnost proti roztržení (jeden směr tkaní látky)</b>	310 daN/5 cm	230 daN/5 cm	170 daN/5 cm	155 daN/5 cm	330 daN/5 cm
<b>Odolnost proti roztržení (druhý směr tkaní látky)</b>	210 daN/5 cm	160 daN/5 cm	170 daN/5 cm	105 daN/5 cm	220 daN/5 cm

**Přehled výrobků s cenami v € / m<sup>2</sup>**

Označení	Obj. Číslo	cena / m <sup>2</sup>
Soltis 92	518001064	
Solits 86	518001063	
Satiné 5500	518001062	
twilight PEARL 297	518001083	
Soltis B92	518001069	

Označení látek je uvedeno v naší brožůře o látkách ZipTex.

## **17 RAFFSTORENPROGRAMM**

BSO

Venetian blinds

Předokenní žaluzie s roletovou schránkou a příslušenství

Żaluzje fasadowo-okienne oraz elementy dodatkowe

Onderdelen voor horizontale buitenjalousieën

Külsőtökös zsaluzia-program



# PROTLAČOVANÁ SCHRÁNKA, ÚKOS 20°

PRO PŘEDOKENNÍ ŽALUZIOVÉ ELEMENTY - REVIZE PŘEDNÍ -

**ALUKON**

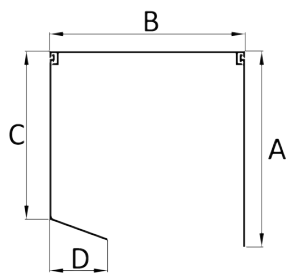

- díly z protlačovaného hliníku
- povrch. úprava lak. práškovými barvami nebo elox.
- bez ochran. fólie
- určené od velikosti schránky 180 také pro rolety s integr. sítí proti hmyzu
- 3-dílná (OT/RS UT 20° /RR)

Díly jsou vedeny skladem jen bez úpravy.

	RR	OT	RS UT 20°	
Velikost	A	B	C	D
<b>165</b>	168	168	145	48
<b>180</b>	184	184	156	49
<b>205</b>	210	210	179	74

## Dodávané barvy s objednacím číslem

00 bez úpravy

### Standardní barvy (nejsou to RAL-barvy)

#### Elox.

41 stříb. elox. EV 1  
51 bronz. elox. BC 4

55 bronz. elox. C 33

#### RAL

99 RAL (bez ochranné fólie)

## Přehled výrobků s cenami v €

Označení	Obj. číslo + č. barvy (...)	Bal. m	Bez úpravy	Stand. barvy	Stříbrná elox.	Bronz. elox.	RAL
OT 165	0116510..	30					
RS UT 20° 165	7301165..	30			---	---	
RR o.T. 165	0116531..	30					
OT 180	0118010..	12					
RS UT 20° 180	7301180..	12			---	---	
RR o.T. 180	0118031..	12					
OT 205	0120510..	12					
RS UT 20° 205	7301205..	12			---	---	
RR o.T. 205	0120531..	12					

# PROTLAČOVANÁ SCHRÁNKA, ÚKOS 20°

PRO PŘEDOKENNÍ ŽALUZIOVÉ ELEMENTY - REVIZE SPODNÍ -

**ALUKON**

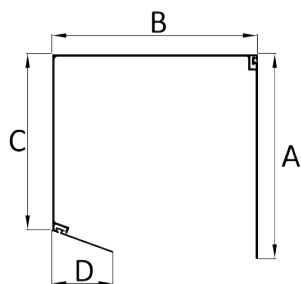

- díly z protlačovaného hliníku
- povrch. úprava lak. práškovými barvami nebo elox.
- bez ochran. fólie
- určené od velikosti schránky 180 také pro rolety s integr. sítí proti hmyzu
- 3-dílná (WB/RS RK/RR)

Díly jsou vedeny skladem jen bez úpravy.

	RR	WB		RS RK
Velikost	A	B	C	D
<b>165</b>	168	168	145	46
<b>180</b>	184	184	156	47
<b>205</b>	210	210	179	71

## Dodávané barvy s objednacím číslem

00 bez úpravy

### Standardní barvy (nejsou to RAL-barvy)

#### Elox.

41 stříb. elox. EV 1  
51 bronz. elox. BC 4

55 bronz. elox. C 33

#### RAL

99 RAL (bez ochranné fólie)

## Přehled výrobků s cenami v €

Označení	Obj. číslo + č. barvy (...)	Bal. m	Bez úpravy	Stand. barvy	Stříbrná elox.	Bronz. elox.	RAL
WB 165	0216510..	30					
RS RK 165 20° / 90°	7303165..	30			---	---	
RR o.T. 165	0116531..	30					
WB 180	0218010..	12					
RS RK 180 20° / 90°	7303180..	12			---	---	
RR o.T. 180	0118031..	12					
OT 205	0120510..	12					
VB 205	0220511..	12					
RS RK 205 20° / 90°	7303205..	12			---	---	
RR o.T. 205	0120531..	12					

# PROTLAČOVANÁ SCHRÁNKA, ÚKOS 45°

## PRO PŘEDOKENNÍ ŽALUZIOVÉ ELEMENTY

**ALUKON**

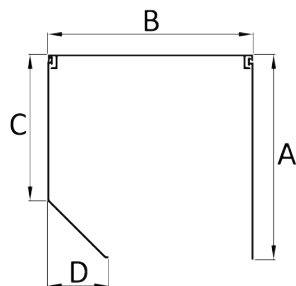

- díly z protlačovaného hliníku
- povrch. úprava lak. práškovými barvami nebo elox.
- bez ochran. fólie
- určené od velikosti schránky 180 také pro rolety s integr. sítí proti hmyzu
- 3-dílná (OT/RS UT 45° /RR)

Díly jsou vedeny skladem jen bez úpravy.

	RR	OT	RS UT 45°	
Velikost	A	B	C	D
165	169	169	121	47
180	184	184	133	51
205	209	209	151	74

### Dodávané barvy s objednacím číslem

00 bez úpravy

#### Standardní barvy (nejsou to RAL-barvy)

##### Elox.

41 stříb. elox. EV 1

55 bronz. elox. C 33

51 bronz. elox. BC 4

##### RAL

99 RAL (bez ochranné fólie)

### Přehled výrobků s cenami v €

Označení	Obj. číslo + č. barvy (...)	Bal. m	Bez úpravy	Stand. barvy	Stříbrná elox.	Bronz. elox.	RAL
OT 165	0116510..	30					
RS UT 45° 165	7302165..	30			---	---	
RR o.T. 165	0116531..	30					
OT 180	0118010..	12					
RS UT 45° 180	7302180..	12			---	---	
RR o.T. 180	0118031..	12					
OT 205	0120510..	12					
RS UT 45° 205	7302205..	12			---	---	
RR o.T. 205	0120531..	12					

# PROTLAČOVANÁ SCHRÁNKA, BEZ ÚKOSU, 90°

PRO PŘEDOKENNÍ ŽALUZIOVÉ ELEMENTY - REVIZE SPODNÍ -

**ALUKON**

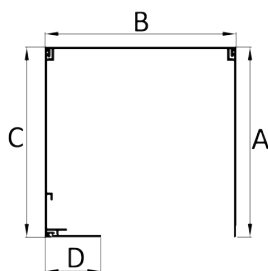

- díly z protlačovaného hliníku
- povrch. úprava lak. práškovými barvami nebo elox.
- bez ochran. fólie
- určené od velikosti schránky 180 také pro rolety s integr. sítí proti hmyzu
- 4-dílná (OT/VB 90° / RS RK/RR)

Díly jsou vedeny skladem jen bez úpravy.

	RR	OT	VB 90°	RS RK
Velikost	A	B	C	D
<b>165</b>	168	168	168	46
<b>180</b>	184	184	184	47
<b>205</b>	209	209	209	71

## Dodávané barvy s objednacím číslem

00 bez úpravy

### Standardní barvy (nejsou to RAL-barvy)

#### Elox.

41 stříb. elox. EV 1

55 bronz. elox. C 33

51 bronz. elox. BC 4

#### RAL

99 RAL (bez ochranné fólie)

## Přehled výrobků s cenami v €

Označení	Obj. číslo + č. barvy (...)	Bal. m	Bez úpravy	Stand. barvy	Stříbrná elox.	Bronz. elox.	RAL
OT 165	0116510..	30					
VB 90° 165	0116520..	30			---	---	
RS RK 165 20° /90°	7303165..	30			---	---	
RR o.T. 165	0116531..	30					
OT 180	0118010..	12					
VB 90° 180	0118020..	12			---	---	
RS RK 180 20° /90°	7303180..	12			---	---	
RR o.T. 180	0118031..	12					
OT 205	0120510..	12					
VB 90° 205	0120520..	12			---	---	
RS RK 205 20° /90°	7303205..	12			---	---	
RR o.T. 205	0120531..	12					

# PROTLAČOVANÁ ZAOBLENÁ SCHRÁNKA PRO PŘEDOKENNÍ ŽALUZIOVÉ ELEMENTY

**ALUKON**

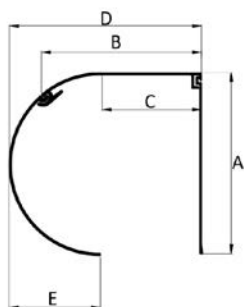

- díly z protlačovaného hliníku
- povrch. úprava lak. práškovými barvami nebo elox.
- bez ochran. fólie
- určené od velikosti schránky 180 také pro rolety s integr. sítí proti hmyzu
- 3-dílná (ROT/RS-UT/RR)

Díly jsou vedeny skladem jen bez úpravy.

	RR	ROT		RS UT	
Velikost	A	B	C	D	E
<b>165</b>	169	146	92	176	54
<b>180</b>	183	158	99	191	56
<b>205</b>	210	183	113	219	84

## Dodávané barvy s objednacím číslem

00 bez úpravy

### Standardní barvy (nejsou to RAL-barvy)

#### Elox.

41 stříb. elox. EV 1  
51 bronz. elox. BC 4

55 bronz. elox. C 33

#### RAL

99 RAL (bez ochranné fólie)

## Přehled výrobků s cenami v €

Označení	Obj. číslo + č. barvy (...)	Bal. m	Bez úpravy	Stand. barvy	Stříbrná elox.	Bronz. elox.	RAL
ROT 165	2516511..	30					
RS UT 165	7304165..	30			---	---	
RR o.T.165	0116531..	30					
ROT 180	2518011..	12					
RS UT 180	7304180..	12			---	---	
RR o.T. 180	0118031..	12					
ROT 205	2520511..	12					
RS UT 205	7304205..	12			---	---	
RR o.T. 205	0120531..	12					

# PROTLAČOVANÁ SCHRÁNKA, ÚKOS 20° PRO PŘEDOKENNÍ ŽALUZIOVÉ ELEMENTY

**ALUKON**

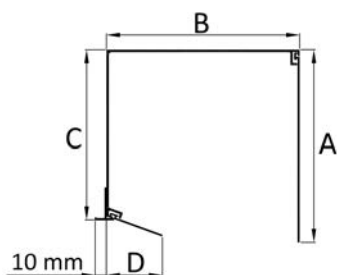

- z protlačovaného hliníku
- povrch. úprava lak. práškovými barvami nebo elox.
- bez ochran. fólie
- určené od velikosti schránky 180 také pro rolety s integr. sítí proti hmyzu
- 3-dílná (WB/RS RK/RR)

Profily ukončení podomítkových schránek, omítací lišty a úhelníky viz. kap. 3

Díly jsou vedeny skladem jen bez úpravy.

	RR	WB		RS RK
Velikost	A	B	C	D
165	168	168	148	46
180	184	184	159	47
205	210	210	171	71

## Dodávané barvy s objednacím číslem

00 bez úpravy

### Standardní barvy (nejsou to RAL-barvy)

#### Elox.

41 stříb. elox. EV 1

55 bronz. elox. C 33

51 bronz. elox. BC 4

#### RAL

99 RAL (bez ochranné fólie)

## Přehled výrobků s cenami v €

Označení	Obj. číslo + č. barvy (...)	Bal. m	Bez úpravy	Stand. barvy	Stříbrná elox.	Bronz. elox.	RAL
WB 165	0216510..	30					
RS RK 165 20° / 90°	7303165..	30			---	---	
RR o.T. 165	0116531..	30					
WB 180	0218010..	12					
RS RK 180 20° / 90°	7303180..	12			---	---	
RR o.T. 180	0118031..	12					
OT 205	0120510..	12					
VB 205	0220511..	12					
RS RK 205 20° / 90°	7303205..	12			---	---	
RR o.T. 205	0120531..	12					

# PROTLAČOVANÁ SCHRÁNKA, BEZ ÚKOSU 90°

## PRO PŘEDOKENNÍ ŽALUZIOVÉ ELEMENTY

**ALUKON**

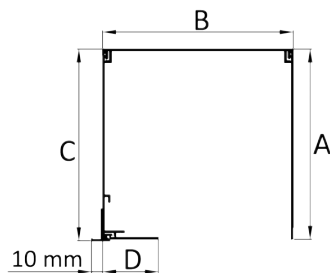

- z protlačovaného hliníku
- povrch. úprava lak. práškovými barvami nebo elox.
- bez ochran. fólie
- určené od velikosti schránky 180 také pro rolety s integr. sítí proti hmyzu
- 4-dílná (OT/VB 90° /RS RK/RR)

Profily ukončení podomítkových schránek, omítací lišty a úhelníky viz. kap. 3

Díly jsou vedeny skladem jen bez úpravy.

	RR	OT	VB 90°	RS RK
Velikost	A	B	C	D
165	168	168	168	46
180	184	184	184	47
205	209	209	209	71

### Dodávané barvy s objednacím číslem

00 bez úpravy

### Standardní barvy (nejsou to RAL-barvy)

#### Elox.

41 stříb. elox. EV 1  
51 bronz. elox. BC 4

55 bronz. elox. C 33

#### RAL

99 RAL (bez ochranné fólie)

### Přehled výrobků s cenami v €

Označení	Obj. číslo + č. barvy (...)	Bal. m	Bez úpravy	Stand. barvy	Stříbrná elox.	Bronz. elox.	RAL
OT 165	0116510..	30					
VB 90° 165	0116520..	30			---	---	
RS RK 165 20°/90°	7303165..	30			---	---	
RR o.T. 165	0116531..	30					
OT 180	0118010..	12					
VB 90° 180	0118020..	12			---	---	
RS RK 180 20°/90°	7303180..	12			---	---	
RR o.T. 180	0118031..	12					
OT 205	0120510..	12					
VB 90° 205	0120520..	12			---	---	
RS RK 205 20°/90°	7303205..	12			---	---	
RR o.T. 205	0120531..	12					

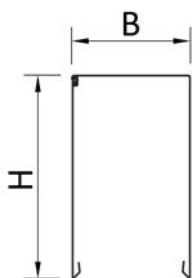

- válcované díly z hliníkového plechu
- povrchová úprava práškovým lakem
- bez ochran. fólie
- 2-dílná (L-díl / RR)

Díly jsou vedeny skladem jen bez úpravy.

Velikost	H	B
200	200	140
240	240	140
300	300	140

#### Dodávané barvy s objednacím číslem

00 bez úpravy

**Standardní barvy (nejsou to RAL-barvy)**

**RAL**

99 RAL (bez ochranné fólie)

#### Přehled výrobků s cenami v €

Označení	Obj. číslo + č. barvy (...)	Bal. m	Bez úpravy	RAL
RS L 200	0420060..	4		
RS RR 200	0420070..	4		
RS L 240	0424060..	4		
RS RR 240	0424070..	4		
RS L 300	0430060..	4		
RS RR 300	0430070..	4		

# BOČNICE - TLAKOVÝ ODLITEK PRO PŘEDOKENNÍ ŽALUZIE

ALUKON

PROVEDENÍ S ÚKOSEM 20°

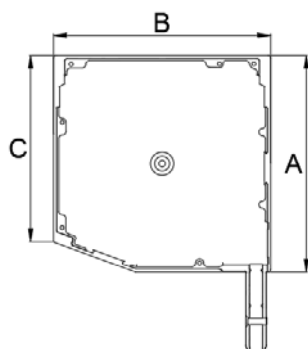

- ze speciální hliníkové slitiny
- vyrobeny metodou tlakového odlévání (nedodávají se v povrch. úpravě elox.)
- pro předokenní žaluziové elementy se sítí a bez protihmyzové sítě

Velikost	A	C
165	168	145
180	184	156
205	210	179

## Dodávané barvy s objednacím číslem

00 bez úpravy

**Standardní barvy (nejsou to RAL-barvy)**

**RAL**

99 RAL

## Přehled výrobků s cenami

Označení	Obj. číslo + č. barvy (...)	Bal. pa	Bez úpravy	Stand. barvy	RAL
BKS-RS-N 165 20°	2316210..	10			
BKS-RS-N 180 20°	2318210..	10			
BKS-RS-N 205 20°	2320210..	10			

# BOČNICE - TLAKOVÝ ODLITEK PRO PŘEDOKENNÍ ŽALUZIE

ALUKON

PROVEDENÍ S ÚKOSEM 45°

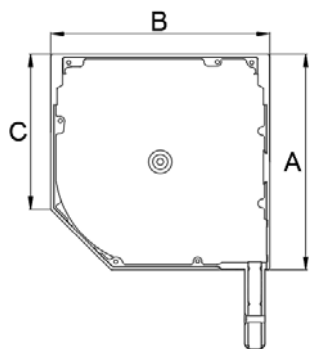

- ze speciální hliníkové slitiny
- vyrobeny metodou tlakového odlévání (nedodávají se v povrch. úpravě elox.)
- pro předokenní žaluziové elementy se sítí a bez protihmyzové sítě

Velikost	A	C
165	169	121
180	184	133
205	209	151

## Dodávané barvy s objednacím číslem

00 bez úpravy

**Standardní barvy (nejsou to RAL-barvy)**

**RAL**

99 RAL

## Přehled výrobků s cenami

Označení	Obj. číslo + č. barvy (...)	Bal. pa	Bez úpravy	Stand. barvy	RAL
BKS-RS-N 165 45°	2316250..	10			
BKS-RS-N 180 45°	2318250..	10			
BKS-RS-N 205 45°	2320250..	10			

# BOČNICE - TLAKOVÝ ODLITEK PRO PŘEDOKENNÍ ŽALUZIE

ALUKON

PŘÍMÉ PROVEDENÍ 90°

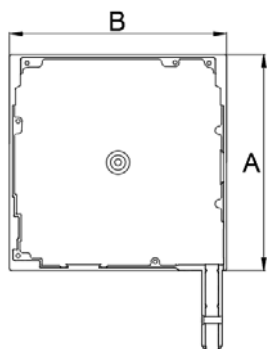

- ze speciální hliníkové slitiny
- vyrobeny metodou tlakového odlévání (nedodávají se v povrch. úpravě elox.)
- pro předokenní žaluziové elementy se sítí a bez protihmyzové sítě

Velikost	A
165	168
180	184
205	209

## Dodávané barvy s objednacím číslem

00 bez úpravy

## Standardní barvy (nejsou to RAL-barvy)

RAL

99 RAL

## Přehled výrobků s cenami

Označení	Obj. číslo + č. barvy (...)	Bal. pa	Bez úpravy	Stand. barvy	RAL
BK-RS-N 165 90°	2316220..	10			
BK-RS-N 180 90°	2318220..	10			
BK-RS-N 205 90°	2320220..	10			

# BOČNICE - TLAKOVÝ ODLITEK PRO PŘEDOKENNÍ ŽALUZIE

ALUKON

ZAOBLENÉ PŘEVODNÍ

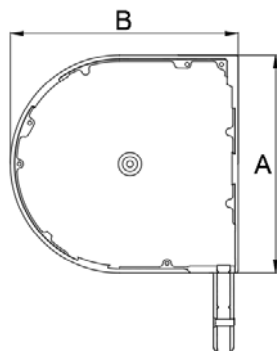

- ze speciální hliníkové slitiny
- vyrobeny metodou tlakového odlévání (nedodávají se v povrch. úpravě elox.)
- pro předokenní žaluziové elementy se sítí a bez protihmyzové sítě

Velikost	A	B
165	169	176
180	183	191
205	210	219

## Dodávané barvy s objednacím číslem

00 bez úpravy

## Standardní barvy (nejsou to RAL-barvy)

RAL

99 RAL

## Přehled výrobků s cenami

Označení	Obj. číslo + č. barvy (...)	Bal. pa	Bez úpravy	Stand. barvy	RAL
BKR-RS-N 165	2316230..	10			
BKR-RS-N 180	2318230..	10			
BKR-RS-N 205	2320230..	10			

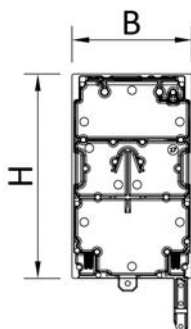

- ze speciální hliníkové slitiny
- vyrobeny metodou tlakového odlévání
- (nedodávají se v povrch. úpravě elox.)
- pro RAFF-E s integrov. ochranou proti hmyzu nebo bez ní

BK-RS-E			
Velikost	H	B	
200	200	---	140
240	240	125	140
300	300	125	140

#### Dodávané barvy s objednacím číslem

00 bez úpravy



**Standardní barvy (nejsou to RAL-barvy)**

**RAL**

99 RAL

#### Přehled výrobků s cenami

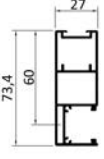
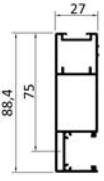
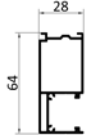
Označení	Obj. číslo + č. barvy (...)	Bal. pa	Bez úpravy	Stand. barvy	RAL
BK-RS-E 200	2320260..	5			
BK-RS-E 240	2324260..	5			
BK-RS-E 300	2330260..	5			
BK-RS-E 240x125	2324360..	5			
BK-RS-E 300x125	2330360..	5			

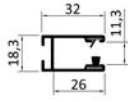
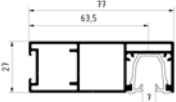

	Označení	Obj. číslo + č. barvy (..)	Bal. m	Jedn.	Cena v €
	RS A 44				
	<b>bez úpravy</b>	734100400	30	m	
	<b>standardní barvy</b>	7341004..	30	m	
	<b>RAL</b>	734100499	30	m	
	Přirážka fólie 1-stranná	739910710		m	
	RS A 45				
	<b>bez úpravy</b>	734100500	30	m	
	<b>standardní barvy</b>	7341005..	30	m	
	<b>RAL</b>	734100599	30	m	
	RS A 47				
	<b>bez úpravy</b>	734101500	5,2	m	
	<b>standardní barvy</b>	7341015..	5,2	m	
	<b>RAL</b>	734101599	5,2	m	
	A 40 vedení z umělé hmoty černá	734101000	30	m	
	A 22 vodítko ochrany proti hmyzu ve spojení s RS FS A 45				
	<b>bez úpravy</b> (bez těsnění)	734101800	60	m	
	bílá -s kartáč. těsněním-	7341018..	60	m	
	<b>RAL</b>	734101899	60	m	
		739912800		m	
	RS A 49 (RAFF-E T 125) *				
	<b>bez úpravy</b>	734101700	30	m	---
	<b>standardní barvy</b>	7341017..	30	m	---
	<b>RAL</b>	734101799	30	m	---





A 22: Pozor na umístění při montáži: šikmý kartáček k oknu a široký kartáček směrem ven.

	Označení	Obj. číslo + č. barvy (..)	Bal. m	Jedn.	Cena v €
	Zdvojení 10 mm				
	<b>bez úpravy</b>	115010000	60	m	
	<b>standardní barvy</b>	1150100..	60	m	
	<b>RAL</b>	115010099	60	m	
	Zdvojení 20 mm				
	<b>bez úpravy</b>	115020000	60	m	
	<b>standardní barvy</b>	1150200..	60	m	
	<b>RAL</b>	115020099	60	m	
	Zdvojovací profil 40 mm				
	<b>bez úpravy</b>	115040000	60	m	
	<b>standardní barvy</b>	1150400..	60	m	
	<b>RAL</b>	115040099	60	m	
	Ukončení vodící lišty A 44, černá				
	přímé provedení	734109020	50	pa	
	s úkošem 5°	734109220	50	pa	
	Ukončení vodící lišty A 45, černá				
	přímé provedení	734109120	50	pa	
	s úkošem 5°	734109320	50	pa	
	Ukončení vod. Lišty A 49, černá				
	přímé provedení	734108120	50	pa	---
	s úkošem 5°	734108220	50	pa	---

# PŘÍSLUŠENSTVÍ K VODÍCÍM LIŠTÁM PRO PŘEDOKENNÍ ŽALUZIOVÉ ELEMENTY









**ALUKON**

	Označení	Obj. číslo + č. barvy (..)	Bal. m	Jedn.	Cena v €
	Těsnění, černá barva				
	pro RS FS	739000100	400	m	
	Přirážka za těsnící vložky mimo jednotku balení.				
		890000200		ks	
	Zajištění závěsu vč. šroubu				
		739000500	200	ks	
	Upevňovací díl pro A 22				
	138 levá, pozink., vč. zarážky	316030100	5	ks	
	138 pravá, pozink., vč. zarážky	316030200	5	ks	
	150 levá, pozink., vč. zarážky	316030300	5	ks	
	150 pravá, pozink., vč. zarážky	316030400	5	ks	
	165 levá, pozink., vč. zarážky	316030500	5	ks	
	165 pravá, pozink., vč. zarážky	316030600	5	ks	
	180 levá, pozink., vč. zarážky	316030700	5	ks	
	180 pravá, pozink., vč. zarážky	316030800	5	ks	
	205 levá, pozink., vč. zarážky	316030900	5	ks	
205 pravá, pozink., vč. zarážky	316031000	5	ks		

	Označení	Obj. číslo + č. barvy (..)	Bal. m	Jedn.	Cena v €
	Ukončovací lišta RS-80				
	<b>bez úpravy</b>	734500400	60	m	
	<b>standardní barvy</b>	7345004..	60	m	
	<b>RAL</b>	734500499	60	m	
	Ukončovací zátka otevřená				
	černá pro montáž vod. lišt	739001400	100	ks	
	Trn ukončovací zátky				
	černá	739001800	200	ks	
	Úchyt textilního pásku				
		739002300	250	ks	

# RAMÍNKO DRŽÁKU, VYROVNÁVACÍ PATKA A MALÉ DÍLY

**ALUKON**

	Označení	Obj. číslo + č. barvy (..)	Bal. m	Jedn.	Cena v €
	RS aretace				
	černá	739002000	50	pa	
	RS nasouvací díl pro A 40				
	černá	739002100	100	ks	
	RS náběh sítě proti hmyzu				
	černá	739002200	50	pa	
	Ramínko držáku, pozink.				
	200-240	739012100	25	ks	
	240-300	739012200	25	ks	
	Vyrovnávací patka				
	pozink.	739012300	100	ks	
	Pneumatické aretační kleště pro venkovní žaluzie				
		891410900	1	ks	
	Oprávkárenská sada vodících čepů do lamel 80mm				
	Sada se skládá z 10 ks úchytů vod. lišt a 20 ks nýtů.	891410910	1	ks	
	Ramínko schránky T 125				
	125/240-300	739012420	25	ks	

Program ochrany proti hmyzu naleznete v kapitole 13

## **18 AUFSATZPROGRAMM**

AK-MIRO PLUS AUS PVC

Caissons bloc-baie AK-E EasyBox et AK-MIRO PLUS en PVC et accessoires

Top-mounted shutter portfolio AK-E EasyBox and AK-MIRO PLUS out of PVC and accessories



Nadoken. systémy z PVC AK-E EasyBox a AK-MIRO PLUS a příslušenství

System rolet nasadkowych z PCV AK-E EasyBox i AK-MIRO PLUS

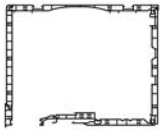
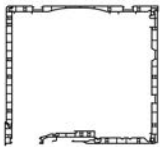
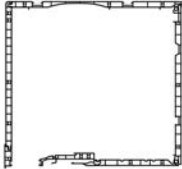

PVC opbouwkasten AK-E EasyBox en AK-MIRO PLUS met toebehoren

Felsötökös AK-MIRO PLUS PVC-böl



	Označení	Obj. číslo + č. barvy (..)	Bal. m	Jedn.	Cena v €
	Sada dílů nástavbové schránky MIRO+, velikost 175				
	bílá, 4-dílná	711175101	6	m	
	DB 703	711175118	6	m	
	22 zlatý dub 54 antracit. Šedá, hladká 57 antracit. Šedá, zrnitá	7111751..	6	m	
	bílá, 3-dílná	711175001	6	m	
	Sada dílů nástavbové schránky MIRO+, velikost 200				
	bílá, 4-dílná	711200101	6	m	
	DB 703	711200118	6	m	
	22 zlatý dub 54 antracit. Šedá, hladká 57 antracit. Šedá, zrnitá	7112001..	6	m	
	bílá, 3-dílná	711200001	6	m	
	Sada dílů nástavbové schránky MIRO+, velikost 240				
	bílá, 4-dílná	711240101	6	m	
	DB 703	711240118	6	m	
	22 zlatý dub 54 antracit. Šedá, hladká 57 antracit. Šedá, zrnitá	7112401..	6	m	
	bílá, 3-dílná	711240001	6	m	
	Pohledový díl z PVC MIRO+				
	vel. 175, bílá	711150201	6	m	
	DB 703	711150218	6	m	
	22 zlatý dub 54 antracit. Šedá, hladká 57 antracit. Šedá, zrnitá	7111502..	6	m	
	vel. 200, bílá	711181201	6	m	
	DB 703	711181218	6	m	
	22 zlatý dub, 57 antracit. šedá, 29 lísk. Ořech	7111812..	6	m	
	vel. 240, bílá	711220201	6	m	
	DB 703	711220218	6	m	
22 zlatý dub 54 antracit. Šedá, hladká 57 antracit. Šedá, zrnitá	7112202..	6	m		
	Pohledový díl z hliníku MIRO+				
	vel. 175, <b>bez úpravy</b>	710175100	6	m	
	velikost 175, <b>standardní barvy</b>	7101751..	6	m	
	vel. 175, <b>RAL</b>	710175199	6	m	
	vel. 200, <b>bez úpravy</b>	710200100	6	m	
	velikost 200, <b>standardní barvy</b>	7102001..	6	m	
	vel. 200, <b>RAL</b>	710200199	6	m	
	vel. 240, <b>bez úpravy</b>	710240100	6	m	
	velikost 240, <b>standardní barvy</b>	7102401..	6	m	
vel. 240, <b>RAL</b>	710240199	6	m		

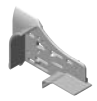

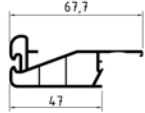



	Označení	Obj. číslo + č. barvy (..)	Bal. m	Jedn.	Cena v €
	Bočnice V2 MIRO+				
	vel. 175, bílá	718500401	28	pa	
	vel. 175, hnědá	718500402	28	pa	
	vel. 200, bílá	718500501	25	pa	
	vel. 200, hnědá	718500502	25	pa	
	vel. 240, bílá	718500601	18	pa	
	Úložný kotouč pro MIRO+				
	černá	718501100	100	ks	
	Západka pro úložnou desku V2 MIRO+				
	červená (cena za 100 kusů)	718501210	100	ks	
	Distanční kroužek pro úložnou desku MIRO+				
	červená (cena za 100 kusů)	718501300	100	ks	
	Kabelová svorka pro MIRO+				
	červená (cena za 100 kusů)	718501400	100	ks	
	Adaptér pro bočnici se sítí proti hmyzu MIRO+				
	Revize vnitřní	718501500	25	pa	

	Označení	Obj. číslo + č. barvy (..)	Bal. m	Jedn.	Cena v €
	<b>Náběh pro revizní díl spodní a vnitřní MIRO+</b>				
	Revize vnitřní, pro vodící lišty 51 mm, bílá	718502100	50	pa	
	<b>Náběh pro MIRO+</b>				
	Revize vnější, bílá	718502200	50	pa	
	<b>Náběh pro MIRO+</b>				
	ŽALUZIE, bílá	718502300	50	pa	
	<b>Kryt mezery pro schránku s přesahem MIRO+</b>				
	vel. 175/200 bílá	718507101	100	ks	
	vel. 175/200 hnědá	718507102	100	ks	
	vel. 240, bílá	718507201	100	ks	
	vel. 240, hnědá	718507202	100	ks	
	<b>Odvíjecí profil revize vnější</b>				
	bílá	711901301	6	m	
	černá	711901390	6	m	

# IZOLACE, NARÁŽECÍ LIŠTY, OMÍTACÍ LIŠTY A STATICKÁ KONZOLE

**ALUKON**

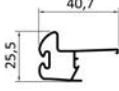
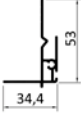
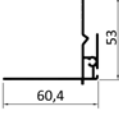

PRO AK-MIRO PLUS





	Označení	Obj. číslo + č. barvy (..)	Bal. m	Jedn.	Cena v €
	Izolace MIRO+ 2-dílná délka= 1,25 m				
	vel. 175	718603100	32	ks	
	vel. 200	718603200	28	ks	
	vel. 240	718603300	17	ks	
	AK zvuková izolace				
	1000 x 500 x 5,4 mm	718021800	1	ks	
	Izolace bočnice MIRO+				
	vel. 175	718602400	100	ks	
	vel. 200	718602500	100	ks	
	vel. 240	718602600	100	ks	
	Standardní narážecí lišta MIRO+				
	bílá	711900301	6	m	
	DB 703	711900318	6	m	
	22 zlatý dub, 25 mahagon, 57 antracit. šedá, 29 lísk. ořech, 28 bažin. dub	7119003..	6	m	
	Odvíjecí profil, revize vnitřní, pro MIRO+				
	bílá	711901201	6	m	
	černá	711901290	6	m	
	Držák omítky 24 mm MIRO+, vnější strana, protlačovaný hliník				
	<b>bez úpravy</b>	712700100	30	m	
	bílá 9016 mat.	712700126	30	m	
	<b>RAL</b>	712700199	30	m	
	Držák omítky 50 mm MIRO+, vnější strana, protlačovaný hliník				
	<b>bez úpravy</b>	712700300	30	m	
	bílá 9016 mat.	712700326	30	m	
	<b>RAL</b>	712700399	30	m	
	Statická konzole				
	vel. 175, pro revizi spodní	718150100	1	ks	
	vel. 200, pro revizi spodní	718150200	1	ks	
	vel. 240, pro revizi spodní	718150300	1	ks	
	vel. 240, pro revizi vnější	718150400	1	ks	
	vel. 240, pro žaluzie	718150500	1	ks	

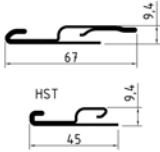

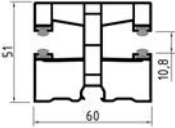

# ADAPTAČNÍ A SPECIÁL. VÝZTUŽOVACÍ PROFILY A SPOJ. DÍLY

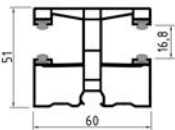
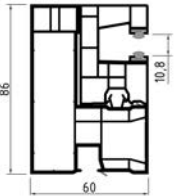

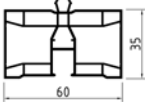
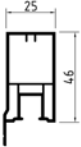

**ALUKON**

PRO AK-MIRO PLUS

	Označení	Obj. číslo + č. barvy (..)	Bal. m	Jedn.	Cena v €
	<b>Adaptační profil MIRO+ z plastu</b>				
	Universal 1	712202700	60	m	
	Universal 2	712202800	60	m	
	Aluplast 70, 80, 85 mm, Drutex 70 mm	712202200	60	m	
	Brüggmann 73, 82 mm, Salamander 82 mm	712201100	60	m	
	Salamander 76, 92 mm, Brüggmann 92 mm	712202100	60	m	
	Deceunick 70 mm	712203100	60	m	
	Gealan 74, 83 mm	712201300	60	m	
	Inoutic 71 mm	712202600	60	m	
	Inoutic 76 mm	712202400	60	m	
	Inoutic 84 mm	712203300	60	m	
	KBE 70 mm	712201500	60	m	
	Kömmerling 70 mm	712201700	60	m	
	Trocal, Kömmerling, KBE 76, 88 mm	712203200	60	m	
	Rehau 70, 80, 86 mm	712201900	60	m	
	Schüco 70 mm	712201400	60	m	
	Schüco 82 mm	712202300	60	m	
Veka 70, 76, 82, 90 mm	712203000	60	m		
	<b>Speciální vyztužovací profil MIRO+</b>				
	standard (ly = 8,30)	712400200	6	m	
	HST (ly = 2,43)	712400300	6	m	
	<b>Spojovací díl pro MIRO+ v kombinaci se speciál. vyztužovacím profilem</b>				
	Aluplast 70, 80, 85 mm, Drutex 70 mm, HST Aluplast 167 mm	712301200	100	ks	
	Brüggmann 73, 82 mm, Salamander 82 mm	712300300	100	ks	
	Salamander 76, 92 mm, Brüggmann 92 mm, HST Salamander 172 mm	712301100	100	ks	
	Deceunick 70 mm	712302200	100	ks	
	Gealan 74, 83 mm	712300500	100	ks	
	Gealan 83 mm (S9000)	712302500	100	ks	
	Inoutic 71 mm	712301600	100	ks	
	Inoutic 76 mm, HST Inoutic 175 mm	712301700	100	ks	
	Inoutic 84 mm	712302400	100	ks	
	KBE 70 mm	712300600	100	ks	
	Kömmerling 70 mm	712300800	100	ks	
	Trocal, Kömmerling, KBE 76, 88 mm, HST Profine 179 mm	712302300	100	ks	
	Rehau 70, 80, 86 mm, HST Rehau 203 mm	712300900	100	ks	
	Schüco 70, 82 mm, HST Schüco 167, 194 mm	712301300	100	ks	
	Schüco 80 mm	712301400	100	ks	
	Trocal 70 mm	712301800	100	ks	
Veka 70 mm	712302100	100	ks		

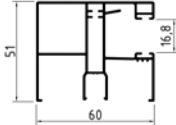
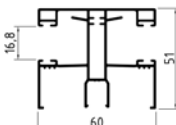
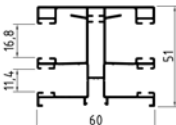
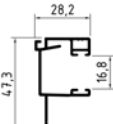
	Označení	Obj. číslo + č. barvy (..)	Bal. m	Jedn.	Cena v €
	K 70 Mini, PVC s kartáčkovou vložkou				
	bílá	763017001	6	m	
	DB 703	763017018	6	m	
	22 zlatý dub 54 antracit. šedá, hladká 57 antracit. Šedá, zrnitá	7630170..	6	m	
	DF K 70 Mini, PVC s kartáčkovou vložkou				
	bílá	763019001	6	m	
	DB 703	763019018	6	m	
	22 zlatý dub 54 antracit. šedá, hladká 57 antracit. Šedá, zrnitá	7630190..	6	m	
	K 70 Maxi, PVC s kartáčkovou vložkou				
	bílá	763018001	6	m	
	DB 703	763018018	6	m	
	22 zlatý dub 54 antracit. šedá, hladká 57 antracit. Šedá, zrnitá	7630180..	6	m	
	DF K 70 Maxi, PVC s kartáčkovou vložkou				
	bílá	763020001	6	m	
	DB 703	763020018	6	m	
	22 zlatý dub 54 antracit. šedá, hladká 57 antracit. Šedá, zrnitá	7630200..	6	m	
	K 74 Mini, PVC s kartáčkovou vložkou				
	bílá	763025001	6	m	
	DB 703	763025018	6	m	
	22 zlatý dub 54 antracit. šedá, hladká 57 antracit. Šedá, zrnitá	7630250..	6	m	
	K 74 Maxi, PVC s kartáčkovou vložkou				
	bílá	763026001	6	m	
	DB 703	763026018	6	m	
	22 zlatý dub 54 antracit. šedá, hladká 57 antracit. Šedá, zrnitá	7630260..	6	m	

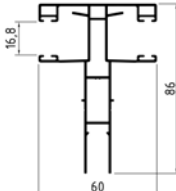

	Označení	Obj. číslo + č. barvy (..)	Bal. m	Jedn.	Cena v €
	K 73 Mini, PVC s kartáčkovou vložkou (ochrana proti hmyzu není možná)				
	bílá	763028001	6	m	
	DB 703	763028018	6	m	
	22 zlatý dub 54 antracit. šedá, hladká 57 antracit. Šedá, zrnitá	7630280..	6	m	
	K 73 Maxi, PVC s kartáčkovou vložkou (ochrana proti hmyzu není možná)				
	bílá	763029001	6	m	
	DB 703	763029018	6	m	
	22 zlatý dub 54 antracit. šedá, hladká 57 antracit. Šedá, zrnitá	7630290..	6	m	
	Hliníková vodící lišta pro protihmyzovou síť, bez těsnění pro nadokenní schránku, klips pro vodící lišty z PVC				
	<b>bez úpravy</b>	713080500	30	m	
	bílá 9016 mat.	713080526	30	m	
	černá 9005 mat.	713080590	30	m	
	<b>RAL</b>	713080599	30	m	
Přirážka široký a šikmý kartáček	719912800	30	m		
	K 70 DF Adapter pro vnější revizi				
	bílá	763027001	6	m	
	DB 703	763027018	6	m	
	22 zlatý dub 54 antracit. šedá, hladká 57 antracit. Šedá, zrnitá	7630270..	6	m	
	FS-kryt z PVC 46 mm pro žaluzie a Klinker (není vedeno skladem, nutné počítat s delší dodací lhůtou)				
	bílá	763026501	6	m	
	DB 703	763026518	6	m	
	22 zlatý dub 54 antracit. Šedá, hladká 57 antracit. Šedá, zrnitá	7630265..	6	m	
	Kryt z PVC 7 mm pro žaluzie a Klinker (není vedeno skladem, nutné počítat s delší dodací lhůtou)				
	bílá	763026601	60	m	
	DB 703	763026618	60	m	
	22 zlatý dub 54 antracit. Šedá, hladká 57 antracit. Šedá, zrnitá	7630266..	60	m	



	Označení	Obj. číslo + č. barvy (..)	Bal. m	Jedn.	Cena v €
	A 70, Alu				
	<b>bez úpravy</b>	763048000	6	m	
	<b>standardní barvy</b>	7630480..	6	m	
	<b>RAL</b>	763048099	6	m	
	DF A 70, Alu				
	<b>bez úpravy</b>	763037000	6	m	
	<b>standardní barvy</b>	7630370..	6	m	
	<b>RAL</b>	763037099	6	m	
	DF A 71, Alu s komorou ochrany proti hmyzu				
	<b>bez úpravy</b>	763038000	6	m	
	<b>standardní barvy</b>	7630380..	6	m	
	<b>RAL</b>	763038099	6	m	
	A 74, Alu				
	<b>bez úpravy</b>	763041000	6	m	
	<b>standardní barvy</b>	7630410..	6	m	
	<b>RAL</b>	763041099	6	m	
	A 74.2 Adapter, Alu				
	<b>bez úpravy</b>	763042100	6	m	
	<b>standardní barvy</b>	7630421..	6	m	
	<b>RAL</b>	763042199	6	m	
	DF A 74, Alu				
	<b>bez úpravy</b>	763043000	6	m	
	<b>standardní barvy</b>	7630430..	6	m	
	<b>RAL</b>	763043099	6	m	
	A 24, Alu s komorou ochrany proti hmyzu, pro vnější revizi / žaluzie				
	<b>bez úpravy</b>	763044000	6	m	
	<b>standardní barvy</b>	7630440..	6	m	
	<b>RAL</b>	763044099	6	m	

# VODÍCÍ LIŠTY Z HLINÍKU A PŘÍSLUŠENSTVÍ

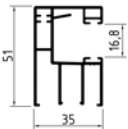
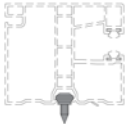
## PRO AK-MIRO PLUS

**ALUKON**

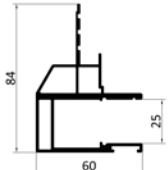
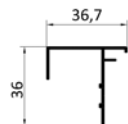
	Označení	Obj. číslo + č. barvy (..)	Bal. m	Jedn.	Cena v €
	A 73, Alu				
	<b>bez úpravy</b>	763040000	6	m	
	<b>standardní barvy</b>	7630400..	6	m	
	<b>RAL</b>	763040099	6	m	
	Úchyt vodící lišty MIRO+				
		713900200	1000	ks	
	Rastclip				
	pro vodící lišty z PVC a revizi vnitřní, hliníkové vodící lišty	763900301	1000	ks	

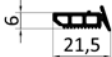
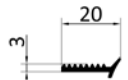
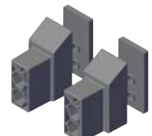



	Označení	Obj. číslo + č. barvy (..)	Bal. m	Jedn.	Cena v €
	A 76-GS, Alu délka 520 cm				
	<b>bez úpravy</b>	763046000	5,2	m	
	<b>standardní barvy</b>	7630460..	5,2	m	
	<b>RAL</b>	763046099	5,2	m	
	A 76.2 Adapter, Alu délka 520 cm				
	<b>bez úpravy</b>	763047100	5,2	m	
	<b>standardní barvy</b>	7630471..	5,2	m	
	<b>RAL</b>	763047199	5,2	m	
	Křecí díl vodící lišty A 17-GS				
	Bez úpravy	810003000	6	m	
	<b>Standardní barvy</b>	8100030..	6	m	
	<b>RAL</b>	810003099	6	m	
	Ochrana schránky 21 x 10				
	Bez úpravy	810003200	6	m	
	<b>stříbrný elox. EV 1</b>	810003241	6	m	
	Zásuvné gumové těsnění skla				
	TPE černá	810080002	100	m	
	Samolepící gumové těsnění skla- dvojběžné				
	EPDM černá	810080003	100	m	
	Uložení skla				
	černá	810080001	1	pa	



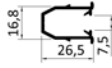
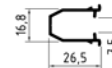

Zábrana proti vypadnutí pro předokenní rolety viz. strana 5.9

# TĚSNĚNÍ PRO HLINÍKOVÉ VODÍČÍ LIŠTY, TĚSNĚNÍ PRO ŽALUZIE, PŘIPLATKY

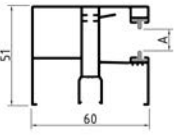

**ALUKON**

PRO AK-MIRO PLUS

	Označení	Obj. číslo + č. barvy (..)	Bal. m	Jedn.	Cena v €
	K75.2 umělohmotné vedení pro venkovní žaluzie s vod. lištami z PVC				
	černá	763901010	6	m	
	K 75 umělohmotné vedení pro žaluzie pro vodící lišty z hliníku				
	černá	763901000	6	m	
	AK-F těsnění 3,7 mm pro vodící lišty z PVC a z hliníku s M 521/KM 521				
	černá	763901200	250	m	
	AK-F těsnění 5,4 mm pro vodící lišty z hliníku s MY 442 (patka se žlutou značkou)				
	černá	763901300	250	m	
	AK-F těsnění 6,2 mm pro vodící lišty z hliníku s M 317/KM 317				
	černá	763901400	250	m	
	Přirážka pro vodící lišty s nataženým těsněním 2 x těsnění 3,7 mm            A = 14,4 mm 2 x těsnění 5,4 mm            A = 11 mm 2 x těsnění 6,2 mm            A = 9,4 mm				
	Příplatek za těsnění jednostran. (vod. lišty)	769912900		0	
	Příplatek za těsnění oboustran. (dvojitě vodící lišty)	769913200		0	
	Příplatek pro vodící lišty s nataženým kartáčkem v komoře pro síť proti hmyzu (šikmý kartáček + široký kartáček)				
	Příplatek za kartáčky jednostran. (vod. lišty)	769912800		0	
	Příplatek za kartáčky oboustran. (dvojitě vodící lišty)	769913100		0	
	Příplatek pro vodící lišty s ochrannou fólií pro A 70, DF A 71, DF A 72, A 73, DF A 74				
	Příplatek za ochranné fólie	769910700		0	

	Označení	Obj. číslo + č. barvy (..)	Bal. m	Jedn.	Cena v €
	Řemenice MIRO+, pro hřídel 40 a 60 mm a pásek 14 mm				
	vel. 175	718201100	100	ks	
	vel. 200	718201200	100	ks	
	vel. 240	718201300	100	ks	
	Řemenice MIRO+, pro hřídel 60 mm a pásek 23 mm				
	vel. 200 (s přesahem)	718201500	100	ks	
	Novostavbová řemenice 170 mm pro 60mm hřídel (PVC)	267011700	1	ks	
	Velikost 240			ks	
	Řemenice pro pásk. převodovku 2:1 a pásek 14 mm				
	Řemenice 140 mm	240110200	1	ks	
	Řemenice 165 mm	240110400	1	ks	
	Vymezovací kotouče MIRO+				
	vel. 175, dvoudílná, bílá	718503100	25	ks	
	vel. 200, dvoudílná, bílá	718503200	25	ks	
	vel. 240, dvoudílná, bílá	718503300	25	ks	
	Vymezovací kotouče MIRO+ pro schránku s přesahem				
	vel. 175, dvoudílná, bílá	718503500	25	ks	
	vel. 200, dvoudílná, bílá	718503600	25	ks	
	vel. 240, dvoudílná, bílá	718503700	25	ks	



	Označení	Obj. číslo + č. barvy (..)	Bal. m	Jedn.	Cena v €
	Pásková průchodka MIRO+				
	pro pásek 14 mm, bílá	718030100	100	ks	
	pro pásek 14 mm, hnědá	718030200	100	ks	
	Novostavbová pásková průchodka s kartáčkem				
	bílá	289120100	100	ks	
	hnědá	289120200	100	ks	
	Kuličkové ložisko MIRO+				
		718301200	100	ks	
	Hřidelová zátka MIRO+				
	pro hřídel 40 mm	718301300	100	ks	
	pro hřídel 60 mm	718301400	100	ks	
	Upevňovací spona				
	levá	767010100	50	ks	
	pravá	767010200	50	ks	
	Otočná kotva MIRO+				
	ocel	718302500	200	ks	
	Pásková převodovka 2:1, bez řemenice pro MIRO+				
		240110000	1	ks	
	Hřidel. zátka pro pásk. převodovku 2:1, hřídel 40 mm				
	Hřidlová zátka	240110900	1	ks	

	Označení	Obj. číslo + č. barvy (..)	Bal. m	Jedn.	Cena v €
	AK-F FS-ukončení Inlay Mini, pro roletový závěs pro vodící lišty z PVC Mini				
	V2A	763901500	20	ks	
	AK-F FS-ukončení Inlay Maxi/Alu, pro roletový závěs pro vodící lišty z PVC Maxi a hliníkové vodící lišty				
	V2A	763901600	20	ks	

	Označení	Obj. číslo + č. barvy (..)	Bal. m	Jedn.	Cena v €
	<b>Středový díl MIRO+ pro dělenou/průběžnou hřídel</b>				
	vel. 175, černá	718504100	25	ks	
	vel. 200, černá	718504200	25	ks	
	vel. 240, černá	718504300	14	ks	
	<b>Středový díl MIRO+ pro schránku s přesahem</b>				
	vel. 175, černá	718506100	25	ks	
	vel. 200, černá	718506200	25	ks	
	vel. 240, černá	718506300	14	ks	
	<b>Středové uložení MIRO+, dělená hřídel</b>				
	bílá	718505100	50	ks	
	<b>Středové uložení MIRO+, průběžná hřídel</b>				
	bílá	718505200	50	ks	
	<b>Distanční díl MIRO+ pro středový držák</b>				
	černá	718102500	100	ks	
	<b>Dvojitý hřídelový čep MIRO+</b>				
	pro hřídel 40 mm	718301900	20	ks	
	pro hřídel 60 mm	718302100	20	ks	

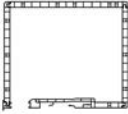
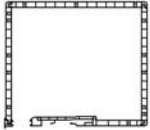
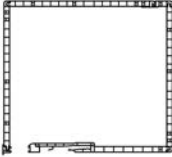

# SADA DÍLŮ NÁDOKENNÍCH POHLEDOVÝCH SCHRÁNEK PRO EASYBOX MIRO-E

**ALUKON**

	Označení	Obj. číslo + č. barvy (..)	Bal. m	Jedn.	Cena v €
	Sada dílů nadokenní schránky MIRO-E, velikost 150				
	bílá, 4-dílná	711150101	6	m	
	zlatý dub, antracit. šedá, <b>standardní barvy</b> , 4-dílná	7111501..	6	m	
	bílá, 3-dílná	711150001	6	m	
	Sada dílů nadokenní schránky MIRO-E, velikost 181				
	bílá, 4-dílná	711181101	6	m	
	zlatý dub, antracit. šedá,	7111811..	6	m	
	bílá, 3-dílná	711181001	6	m	
	Sada dílů nadokenní schránky MIRO-E, velikost 220				
	bílá, 4-dílná	711220101	6	m	
	zlatý dub, antracit. šedá, lísk. Ořech	7112201..	6	m	
	bílá, 3-dílná	711220001	6	m	
	Pohledové díly schránky MIRO-E, z PVC				
	vel. 175, bílá	711150201	6	m	
	22 zlatý dub 54 antracit. šedá, hladká 57 antracit. šedá, zrnitá	7111502..	6	m	
	vel. 200, bílá	711181201	6	m	
	22 zlatý dub, 57 antracit. šedá, 29 lísk. Ořech	7111812..	6	m	
	vel. 240, bílá	711220201	6	m	
	22 zlatý dub 54 antracit. šedá, hladká 57 antracit. šedá, zrnitá	7112202..	6	m	
	Pohledové díly schránky MIRO-E, z hliníku				
	vel. 150, <b>bez úpravy</b>	711150900	6	m	
	vel. 150, <b>RAL</b>	711150999	6	m	
	vel. 181, <b>bez úpravy</b>	711181900	6	m	
	vel. 181, <b>RAL</b>	711181999	6	m	
	vel. 220, <b>bez úpravy</b>	711220900	6	m	
vel. 220, <b>RAL</b>	711220999	6	m		



# BOČNICE PRO EASYBOX MIRO-E



**ALUKON**



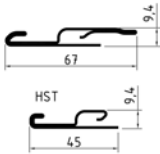

	Označení	Obj. číslo + č. barvy (..)	Bal. m	Jedn.	Cena v €
	Bočnice MIRO-E				
	vel. 150, bílá	718000101	40	pa	
	vel. 150, hnědá	718000102	40	pa	
	vel. 181, bílá	718000201	30	pa	
	vel. 181, hnědá	718000202	30	pa	
	vel. 220, bílá	718000301	24	pa	
	vel. 220, hnědá	718000302	24	pa	
	Náběh MIRO-E.2				
	černá	718009200	250	pa	
	Zásuvný díl bočnice MIRO-E				
	PVC	718102100	100	ks	

# IZOLACE, NARÁŽECÍ LIŠTY, OMÍTACÍ LIŠTY PRO EASYBOX MIRO-E

**ALUKON**

	Označení	Obj. číslo + č. barvy (..)	Bal. m	Jedn.	Cena v €
	Miro-E.2 izolace WLG045, d.= 1,25 m				
	vel. 150	718020100	44	ks	
	vel. 181	718020200	33	ks	
	vel. 220	718020300	18	ks	
	Narážecí lišta pro MIRO-E, (viz. str. 5.8, obj. č. 119090090, utěs. kartáček, pro protihmyz. síť)				
	bílá	711900101	6	m	
	22 zlatý dub 57 antracit. Šedá, zrnitá	7119001...	6	m	

	Označení	Obj. číslo + č. barvy (..)	Bal. m	Jedn.	Cena v €
	Adaptační profily pro MIRO-E, z umělé hmoty				
	Universal 1	712202700	60	m	
	Universal 2	712202800	60	m	
	Aluplast 70, 80, 85 mm, Drutex 70 mm	712202200	60	m	
	Brüggmann 73, 82 mm, Salamander 82 mm	712201100	60	m	
	Salamander 76, 92 mm, Brüggmann 92 mm	712202100	60	m	
	Deceunick 70 mm	712203100	60	m	
	Gealan 74, 83 mm	712201300	60	m	
	Inoutic 71 mm	712202600	60	m	
	Inoutic 76 mm	712202400	60	m	
	Inoutic 84 mm	712203300	60	m	
	KBE 70 mm	712201500	60	m	
	Kömmerling 70 mm	712201700	60	m	
	Trocal, Kömmerling, KBE 76, 88 mm	712203200	60	m	
	Rehau 70, 80, 86 mm	712201900	60	m	
	Schüco 70 mm	712201400	60	m	
	Schüco 82 mm	712202300	60	m	
	Veka 70, 76, 82, 90 mm	712203000	60	m	
	Speciální vyztužovací profil MIRO+				
	standard (Iy = 8,30)	712400200	6	m	
	HST (Iy = 2,43)	712400300	6	m	
	Spojovací díly pro MIRO-E, ve spojení se speciálním vyztužovacím profilem				
	Aluplast 70, 80, 85 mm, Drutex 70 mm, HST Aluplast 167 mm	712301200	100	ks	
	Brüggmann 73, 82 mm, Salamander 82 mm	712300300	100	ks	
	Salamander 76, 92 mm, Brüggmann 92 mm, HST Salamander 172 mm	712301100	100	ks	
	Deceunick 70 mm	712302200	100	ks	
	Gealan 74, 83 mm	712300500	100	ks	
	Gealan 83 mm (S9000)	712302500	100	ks	
	Inoutic 71 mm	712301600	100	ks	
	Inoutic 76 mm, HST Inoutic 175 mm	712301700	100	ks	
	Inoutic 84 mm	712302400	100	ks	
	KBE 70 mm	712300600	100	ks	
	Kömmerling 70 mm	712300800	100	ks	
	Trocal, Kömmerling, KBE 76, 88 mm, HST Profine 179 mm	712302300	100	ks	
	Rehau 70, 80, 86 mm, HST Rehau 203 mm	712300900	100	ks	
	Schüco 70, 82 mm, HST Schüco 167, 194 mm	712301300	100	ks	
	Schüco 80 mm	712301400	100	ks	
	Trocal 70 mm	712301800	100	ks	
	Veka 70 mm	712302100	100	ks	

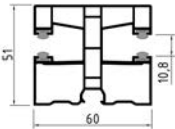
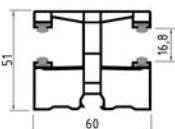
	Označení	Obj. číslo + č. barvy (..)	Bal. m	Jedn.	Cena v €
	K 70 Mini, PVC s kartáčkovou vložkou				
	bílá	763017001	6	m	
	DB 703	763017018	6	m	
	22 zlatý dub 54 antracit. šedá, hladká 57 antracit. Šedá, zrnitá	7630170..	6	m	
	K 70 Maxi, PVC s kartáčkovou vložkou				
	bílá	763018001	6	m	
	DB 703	763018018	6	m	
	22 zlatý dub 54 antracit. šedá, hladká 57 antracit. Šedá, zrnitá	7630180..	6	m	
	K 73 Mini, PVC s kartáčkovou vložkou (ochrana proti hmyzu není možná)				
	bílá	763028001	6	m	
	DB 703	763028018	6	m	
	22 zlatý dub 54 antracit. šedá, hladká 57 antracit. Šedá, zrnitá	7630280..	6	m	
	K 73 Maxi, PVC s kartáčkovou vložkou (ochrana proti hmyzu není možná)				
	bílá	763029001	6	m	
	DB 703	763029018	6	m	
	22 zlatý dub 54 antracit. šedá, hladká 57 antracit. Šedá, zrnitá	7630290..	6	m	
	DF K 70 Mini, PVC s kartáčkovou vložkou				
	bílá	763019001	6	m	
	DB 703	763019018	6	m	
	22 zlatý dub 54 antracit. šedá, hladká 57 antracit. Šedá, zrnitá	7630190..	6	m	
	DF K 70 Maxi, PVC s kartáčkovou vložkou				
	bílá	763020001	6	m	
	DB 703	763020018	6	m	
	22 zlatý dub 54 antracit. šedá, hladká 57 antracit. Šedá, zrnitá	7630200..	6	m	

# VODÍČÍ LIŠTY Z HLINÍKU PRO EASYBOX MIRO-E

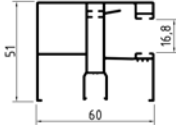
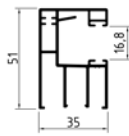
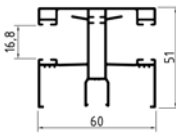

**ALUKON**

	Označení	Obj. číslo + č. barvy (..)	Bal. m	Jedn.	Cena v €
	A 70, Alu				
	<b>bez úpravy</b>	763048000	6	m	
	<b>standardní barvy</b>	7630480..	6	m	
	<b>RAL</b>	763048099	6	m	
	A 73, Alu				
	<b>bez úpravy</b>	763040000	6	m	
	<b>standardní barvy</b>	7630400..	6	m	
	<b>RAL</b>	763040099	6	m	
	DF A 70, Alu				
	<b>bez úpravy</b>	763037000	6	m	
	<b>standardní barvy</b>	7630370..	6	m	
	<b>RAL</b>	763037099	6	m	

# TĚSNĚNÍ PRO HLINÍKOVÉ VODÍCÍ LIŠTY, TĚSNĚNÍ PRO ŽALUZIE, PŘIPLATKY



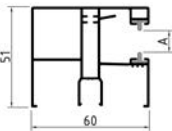

**ALUKON**

PRO MIRO-E

	Označení	Obj. číslo + č. barvy (..)	Bal. m	Jedn.	Cena v €
	AK-F těsnění 3,7 mm pro vodící lišty z PVC a z hliníku s M 521/KM 521				
	černá	763901200	250	m	
	AK-F těsnění 5,4 mm pro vodící lišty z hliníku s MY 442 (patka se žlutou značkou)				
	černá	763901300	250	m	
	AK-F těsnění 6,2 mm pro vodící lišty z hliníku s M 317/KM 317				
	černá	763901400	250	m	
	Přirážka pro vodící lišty s nataženým těsněním 2 x těsnění 3,7 mm            A = 14,4 mm 2 x těsnění 5,4 mm            A = 11 mm 2 x těsnění 6,2 mm            A = 9,4 mm				
	Příplatek za těsnění jednostran. (vod. lišty)	769912900		0	
	Příplatek za těsnění oboustran. (dvojité vodící lišty)	769913200		0	
	Příplatek pro vodící lišty s nataženým kartáčkem v komoře pro síť proti hmyzu (šikmý kartáček + široký kartáček)				
	Příplatek za kartáčky jednostran. (vod. lišty)	769912800		0	
	Příplatek za kartáčky oboustran. (dvojité vodící lišty)	769913100		0	
	Příplatek pro vodící lišty s ochrannou fólií pro A 70, DF A 71, DF A 72, A 73, DF A 74				
	Příplatek za ochranné fólie	769910700		0	



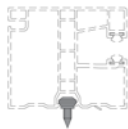

# PŘÍSLUŠENSTVÍ K VODÍCÍM LIŠTÁM PRO EASYBOX MIRO-E

**ALUKON**

	Označení	Obj. číslo + č. barvy (..)	Bal. m	Jedn.	Cena v €
	AK-F FS-ukončení Inlay Mini, pro roletový závěs pro vodící lišty z PVC Mini				
	V2A	763901500	20	ks	
	AK-F FS-ukončení Inlay Maxi/Alu, pro roletový závěs pro vodící lišty z PVC Maxi a hliníkové vodící lišty				
	V2A	763901600	20	ks	
	Úchyt vodící lišty MIRO-E				
		713900200	1000	ks	
	Rastclip				
	pro vodící lišty z PVC a revizi vnitřní, hliníkové vodící lišty	763900301	1000	ks	





# PÁSKOVÉ A VYMEZOVACÍ ŘEMENICE A KOTOUČE PRO EASYBOX MIRO-E

**ALUKON**

	Označení	Obj. číslo + č. barvy (..)	Bal. m	Jedn.	Cena v €
	Řemenice pro MIRO-E, pro hřídele 40 a 60 mm, pro pásek 14 mm				
	vel. 175	718201100	100	ks	
	vel. 200	718201200	100	ks	
	vel. 240	718201300	100	ks	
	Vymezení řemenice MIRO-E				
	vel. 150	718203900	100	ks	
	vel. 181	718204100	100	ks	
	vel. 220	718204200	100	ks	
	Vymezovací kotouče MIRO-E				
	vel. 150, pro hřídel 40 mm	718203100	250	ks	
	vel. 181, pro hřídel 40 mm	718203200	150	ks	
	vel. 181, pro hřídel 60 mm	718203300	150	ks	
	vel. 220, pro hřídel 40 mm	718203400	100	ks	
	vel. 220, pro hřídel 60 mm	718203500	100	ks	
	Narážecí stopka MIRO-E, A = 20 mm, s upevňovacím šroubem				
	bílá	718304100	100	ks	
	černá	718304200	100	ks	
	hnědá	718304300	100	ks	
	běžová	718304400	100	ks	
	šedá	718304500	100	ks	



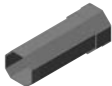



# PŘÍSLUŠENSTVÍ PRO EASYBOX MIRO-E

**ALUKON**

	Označení	Obj. číslo + č. barvy (..)	Bal. m	Jedn.	Cena v €
	Pásková průchodka MIRO-E				
	pro pásek 14 mm, bílá	718030100	100	ks	
	pro pásek 14 mm, hnědá	718030200	100	ks	
	Kuličkové ložisko MIRO-E				
		718301200	100	ks	
	Hřidelové zátky MIRO-E				
	pro hřidel 40 mm	718301300	100	ks	
	pro hřidel 60 mm	718301400	100	ks	
	Upevňovací pásky MIRO-E				
	MIRO-E	718302200	30	ks	

# PŘÍSLUŠENSTVÍ PRO ROLET. KOMBINACE PRO EASYBOX MIRO-E

**ALUKON**

	Označení	Obj. číslo + č. barvy (..)	Bal. m	Jedn.	Cena v €
	Středový držák MIRO-E.2 FS, pro kombinace				
	vel. 150, 2-dílný	718101100	20	ks	
	vel. 181, 2-dílný	718101200	15	ks	
	vel. 220, 2-dílný	718101300	7	ks	
	Miro-E.2 úchyt Kombi DF				
	vel. 150	718101400	14	pce	
	vel. 181	718101500	14	pce	
	vel. 220	718101600	14	pce	
	Uložení pro kombinaci do 2- dílné MIRO-E.2, pro průběžnou hřídel				
	PVC	718102600	25	ks	
	Ukládací kroužek pro kombinaci MIRO-E.2, pro průběžnou hřídel				
	pro hřídel 40 mm	710609003	25	ks	
	pro hřídel 60 mm	718102800	25	ks	
	Zásuvný díl MIRO-E, pro náběh pancíře do schránky s přesahem				
	PVC	718102300	100	ks	
	Distanční díl MIRO-E, pro dělenou roletu s přesahem				
	černá	718102500	100	ks	

## **19 GESCHÄUMTER AUFSATZKASTEN**

AK-FLEX UND RENOVIERUNGSKASTEN AK-FENRO

Caisson renovation avec mousse isolante AK-FLEX et AK-FENRO

Foamed top-mounted box AK-FLEX and renovation box AK-FENRO





Nadokenní polystyrenová schránka



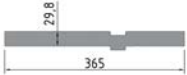
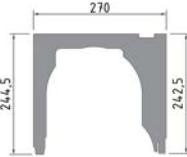
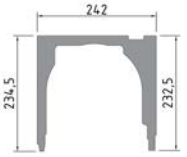

Skrzynka nadprożowa naokienna



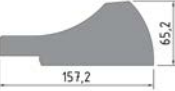

Geschuimde opbouwkast

Habbal töltött felsőépitésű tok AK-FLEX és AK-FENRO



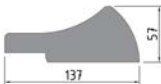

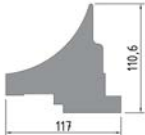

	Označení	Obj. číslo + č. barvy (..)	Bal. m	Jedn.	Cena v €
	AK-F.2 rozšíření izolace horní, šedá 30 x 365 mm				
	délka 150 cm	760101020	1,5	m	
	AK-F U-díl schránky 270, šedá				
	délka 150 cm	760104000	1,5	m	
		760105000	1,5	m	
	AK-F rozšíření izolace vnitřní				
	10 mm	760501000	1,5	m	
	20 mm	760502000	1,5	m	
	30 mm, pro hloubku schránky 300 mm	760503000	1,5	m	
	30 mm, pro hloubku schránky 300 mm	760504000	1,5	m	
	Pohledový díl z PVC MIRO+				
	vel. 240, bílá	711220201	6	m	
	Standardní nárazecí lišta MIRO+				
	bílá	711900301	6	m	
		711900354	6	m	

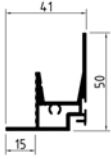
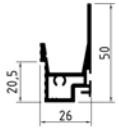
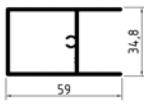
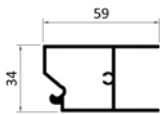
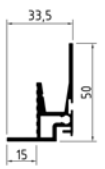
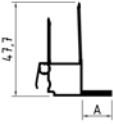

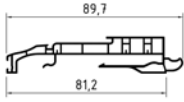
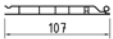

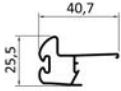
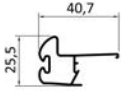
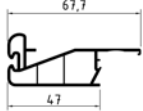
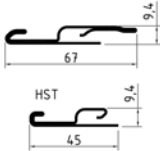
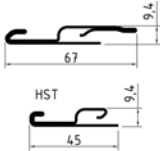
	Označení	Obj. číslo + č. barvy (..)	Bal. m	Jedn.	Cena v €
	AK-F.2 izolační vložka pro revizi vnitřní, pro vod. lištu 51 mm, šedá délka 150 cm	760401011	1,5	m	
	AK-F.2 izolační vložka pro revizi vnitřní, pro vod. lištu 35 mm, šedá délka 150 cm	760401012	1,5	m	
	AK-F.2 izolační vložka pro revizi vnější, šedá délka 150 cm	760402010	1,5	m	
	AK-F.2 izolační vložka pro žaluzieí, šedá délka 150 cm	760403010	1,5	m	
	AK-F.2 izolační vložka pro žaluzieí, šedá délka 150 cm	760404010	1,5	m	
	AK-F.2 vyplňovací blok do rohu, šedá pro revizi vnější a nebo pro žaluzie 27 x 27 x 26 cm	760900002	1	ks	



	Označení	Obj. číslo + č. barvy (..)	Bal. m	Jedn.	Cena v €
		760401013	1,5	m	
		760401014	1,5	m	
		760406000	1,5	m	
		760402011	1,5	m	
		760403011	1,5	m	

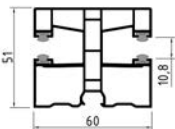
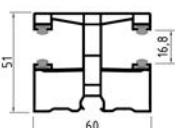

	Označení	Obj. číslo + č. barvy (..)	Bal. m	Jedn.	Cena v €
	AK-F spojovací profil Alu 15 mm, vnější				
	<b>bez úpravy</b>	761001400	6	m	
	<b>standardní barvy</b>	7610014..	6	m	
	<b>RAL</b>	761001499	6	m	
	AK-F spojovací profil Alu 0 mm, vnější				
	<b>bez úpravy</b>	761001500	6	m	
	<b>standardní barvy</b>	7610015..	6	m	
	<b>RAL</b>	761001599	6	m	
	AK-F spojovací profil Alu Klinker 270, pro schránku Klinker otevřenou, vnější				
	<b>bez úpravy</b>	761001600	6	m	
	AK-F.2 spojovací profil Alu Klinker 270, pro schránku Klinker zavřenou, vnější				
	<b>bez úpravy</b>	761002300	6	m	
		761002100	6	m	
		7610021..	6	m	
		761002199	6	m	
	AK-F spojovací profil z PVC, bílá vnitřní				
	15 mm	761001701	6	m	
	45 mm	761001801	6	m	
	110 mm	761001901	6	m	

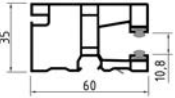
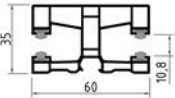

	Označení	Obj. číslo + č. barvy (..)	Bal. m	Jedn.	Cena v €
	AK-F.3 základní profil				
	černá/bílá	761021202	6	m	
	AK-F.2 revizní díl schránky 107 mm pro revizi vnitřní (systém vod. lišt 51 mm)				
	bílá	761022201	6	m	
	bílá	761022301	6	m	
		761022401	6	m	
		761022501	6	m	
	Odvíjecí profil, revize vnitřní, pro MIRO+				
	bílá	711901201	6	m	
	černá	711901290	6	m	
	Odvíjecí profil revize vnější, pro MIRO+				
	bílá	711901301	6	m	
	černá	711901390	6	m	
	Speciální vyztužovací profil MIRO+				
	standard (ly = 8,30)	712400200	6	m	
	HST (ly = 2,43)	712400300	6	m	
	úzká A = 4,25 mm / B = 3,25 mm	119030090	475	m	
	široká kartáček A = 6,25 mm / B = 5,25 mm	119040090	275	m	
	Kartáček 10 mm A = 10 mm / B = 9 mm	119100090	400	m	
	Kartáček 18 mm A = 18 mm / B = 17 mm	119110090	200	m	



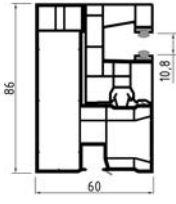
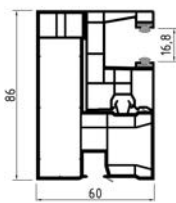
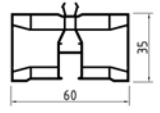
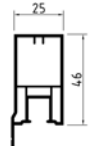

Adaptační profily a spojovací díly pro zvláštní vyztužovací ocel viz. strana 18.5

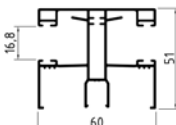
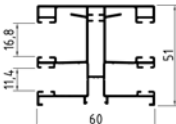
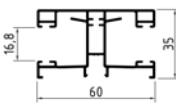
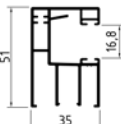

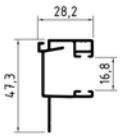

	Označení	Obj. číslo + č. barvy (..)	Bal. m	Jedn.	Cena v €
	K 70 Mini, PVC s kartáčkovou vložkou				
	bílá	763017001	6	m	
	DB 703	763017018	6	m	
	22 zlatý dub 54 antracit. šedá, hladká 57 antracit. Šedá, zrnitá	7630170..	6	m	
	K 70 Maxi, PVC s kartáčkovou vložkou				
	bílá	763018001	6	m	
	DB 703	763018018	6	m	
	22 zlatý dub 54 antracit. šedá, hladká 57 antracit. Šedá, zrnitá	7630180..	6	m	
	DF K 70 Mini, PVC s kartáčkovou vložkou				
	bílá	763019001	6	m	
	DB 703	763019018	6	m	
	22 zlatý dub 54 antracit. šedá, hladká 57 antracit. Šedá, zrnitá	7630190..	6	m	
	DF K 70 Maxi, PVC s kartáčkovou vložkou				
	bílá	763020001	6	m	
	DB 703	763020018	6	m	
	22 zlatý dub 54 antracit. šedá, hladká 57 antracit. Šedá, zrnitá	7630200..	6	m	
	Hliníková vodící lišta pro protihmyzovou síť, bez těsnění pro nadokenní schránku, klips pro vodící lišty z PVC				
	<b>bez úpravy</b>	713080500	30	m	
	bílá 9016 mat.	713080526	30	m	
	černá 9005 mat.	713080590	30	m	
	<b>RAL</b>	713080599	30	m	
	Přirážka široký a šikmý kartáček	719912800	30	m	

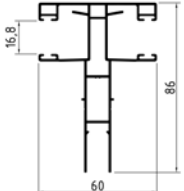
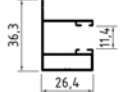
	Označení	Obj. číslo + č. barvy (..)	Bal. m	Jedn.	Cena v €
	K 72 Mini, PVC s kartáčkovou vložkou (není možná ochrana proti hmyzu)				
	bílá	763021001	6	m	
	DB 703	763021018	6	m	
	22 zlatý dub 54 antracit. Šedá, hladká 57 antracit. Šedá, zrnitá	7630210..	6	m	
	DF K 72 Mini, PVC s kartáčkovou vložkou (není možná ochrana proti hmyzu)				
	bílá	763023001	6	m	
	DB 703	763023018	6	m	
	22 zlatý dub 54 antracit. Šedá, hladká 57 antracit. Šedá, zrnitá	7630230..	6	m	
	K 73 Mini, PVC s kartáčkovou vložkou (ochrana proti hmyzu není možná)				
	bílá	763028001	6	m	
	DB 703	763028018	6	m	
	22 zlatý dub 54 antracit. šedá, hladká 57 antracit. Šedá, zrnitá	7630280..	6	m	
	K 73 Maxi, PVC s kartáčkovou vložkou (ochrana proti hmyzu není možná)				
	bílá	763029001	6	m	
	DB 703	763029018	6	m	
	22 zlatý dub 54 antracit. šedá, hladká 57 antracit. Šedá, zrnitá	7630290..	6	m	

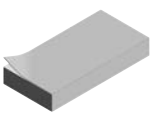
	Označení	Obj. číslo + č. barvy (..)	Bal. m	Jedn.	Cena v €
	K 74 Mini, PVC s kartáčkovou vložkou				
	bílá	763025001	6	m	
	DB 703	763025018	6	m	
	22 zlatý dub 54 antracit. šedá, hladká 57 antracit. Šedá, zrnitá	7630250..	6	m	
	K 74 Maxi, PVC s kartáčkovou vložkou				
	bílá	763026001	6	m	
	DB 703	763026018	6	m	
	22 zlatý dub 54 antracit. šedá, hladká 57 antracit. Šedá, zrnitá	7630260..	6	m	
	K 70 DF Adapter pro vnější revizi				
	bílá	763027001	6	m	
	DB 703	763027018	6	m	
	22 zlatý dub 54 antracit. šedá, hladká 57 antracit. Šedá, zrnitá	7630270..	6	m	
	FS-kryt z PVC 46 mm pro žaluzie a Klinker (není vedeno skladem, nutné počítat s delší dodací lhůtou)				
	bílá	763026501	6	m	
	DB 703	763026518	6	m	
	22 zlatý dub 54 antracit. Šedá, hladká 57 antracit. Šedá, zrnitá	7630265..	6	m	
	Kryt z PVC 7 mm pro žaluzie a Klinker (není vedeno skladem, nutné počítat s delší dodací lhůtou)				
	bílá	763026601	60	m	
	DB 703	763026618	60	m	
	22 zlatý dub 54 antracit. Šedá, hladká 57 antracit. Šedá, zrnitá	7630266..	60	m	

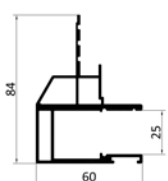
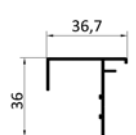
	Označení	Obj. číslo + č. barvy (..)	Bal. m	Jedn.	Cena v €
	A 70, Alu				
	<b>bez úpravy</b>	763048000	6	m	
	<b>standardní barvy</b>	7630480..	6	m	
	<b>RAL</b>	763048099	6	m	
	DF A 70, Alu				
	<b>bez úpravy</b>	763037000	6	m	
	<b>standardní barvy</b>	7630370..	6	m	
	<b>RAL</b>	763037099	6	m	
	DF A 71, Alu s komorou ochrany proti hmyzu				
	<b>bez úpravy</b>	763038000	6	m	
	<b>standardní barvy</b>	7630380..	6	m	
	<b>RAL</b>	763038099	6	m	
	DF A 72, Alu				
	<b>bez úpravy</b>	763039000	6	m	
	<b>standardní barvy</b>	7630390..	6	m	
	<b>RAL</b>	763039099	6	m	
	A 73, Alu				
	<b>bez úpravy</b>	763040000	6	m	
	<b>standardní barvy</b>	7630400..	6	m	
	<b>RAL</b>	763040099	6	m	
	Kryt komory pro síť proti hmyzu vod. lišty MIRO+				
	<b>bez úpravy</b>	713080800	6	m	
	<b>standardní barvy</b>	7130808..	6	m	
	<b>RAL</b>	713080899	6	m	

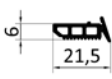
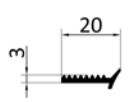



	Označení	Obj. číslo + č. barvy (..)	Bal. m	Jedn.	Cena v €
	A 74, Alu				
	<b>bez úpravy</b>	763041000	6	m	
	<b>standardní barvy</b>	7630410..	6	m	
	<b>RAL</b>	763041099	6	m	
	A 74.2 Adapter, Alu				
	<b>bez úpravy</b>	763042100	6	m	
	<b>standardní barvy</b>	7630421..	6	m	
	<b>RAL</b>	763042199	6	m	
	DF A 74, Alu				
	<b>bez úpravy</b>	763043000	6	m	
	<b>standardní barvy</b>	7630430..	6	m	
	<b>RAL</b>	763043099	6	m	
	A 24, Alu s komorou ochrany proti hmyzu, pro vnější revizi / žaluzie				
	<b>bez úpravy</b>	763044000	6	m	
	<b>standardní barvy</b>	7630440..	6	m	
	<b>RAL</b>	763044099	6	m	
	Lišta pro A 74 klips, samolepící				
	umělá hmota, bílá	763901100	60	m	
	Izolační deska XPS-SL, 2000x500 mm jednostran., lepicí fólie				
	Použití: izolační deska, izolace schránky zadní, TGF	190700200	2	m	





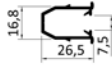
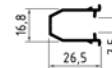

	Označení	Obj. číslo + č. barvy (..)	Bal. m	Jedn.	Cena v €
	A 76-GS, Alu délka 520 cm				
	<b>bez úpravy</b>	763046000	5,2	m	
	<b>standardní barvy</b>	7630460..	5,2	m	
	<b>RAL</b>	763046099	5,2	m	
	A 76.2 Adapter, Alu délka 520 cm				
	<b>bez úpravy</b>	763047100	5,2	m	
	<b>standardní barvy</b>	7630471..	5,2	m	
	<b>RAL</b>	763047199	5,2	m	
	Krycí díl vodící lišty A 17-GS				
	Bez úpravy	810003000	6	m	
	<b>Standardní barvy</b>	8100030..	6	m	
	<b>RAL</b>	810003099	6	m	
	Ochrana schránky 21 x 10				
	Bez úpravy	810003200	6	m	
	<b>stříbrný elox. EV 1</b>	810003241	6	m	
	Zásuvné gumové těsnění skla				
	TPE černá	810080002	100	m	
	Samolepící gumové těsnění skla- dvojběžné				
	EPDM černá	810080003	100	m	
	Uložení skla				
	černá	810080001	1	pa	

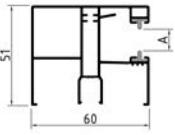
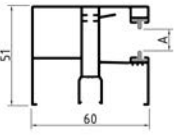
Zábrana proti vypadnutí pro předokenní rolety viz. strana 5.9

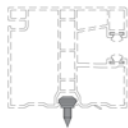





# AK-FLEX.2 TĚSNĚNÍ PRO HLINÍKOVÉ VODÍCÍ LIŠTY, TĚSNĚNÍ PRO ŽALUZIE, PŘIRÁŽKY

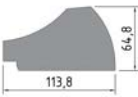





**ALUKON**





	Označení	Obj. číslo + č. barvy (..)	Bal. m	Jedn.	Cena v €
	K75.2 umělohmotné vedení pro venkovní žaluzie s vod. lištami z PVC				
	černá	763901010	6	m	
	K 75 umělohmotné vedení pro žaluzie pro vodící lišty z hliníku				
	černá	763901000	6	m	
	AK-F těsnění 3,7 mm pro vodící lišty z PVC a z hliníku s M 521/KM 521				
	černá	763901200	250	m	
	AK-F těsnění 5,4 mm pro vodící lišty z hliníku s MY 442 (patka se žlutou značkou)				
	černá	763901300	250	m	
	AK-F těsnění 6,2 mm pro vodící lišty z hliníku s M 317/KM 317				
	černá	763901400	250	m	
	Přirážka pro vodící lišty s nataženým těsněním 2 x těsnění 3,7 mm            A = 14,4 mm 2 x těsnění 5,4 mm            A = 11 mm 2 x těsnění 6,2 mm            A = 9,4 mm				
	Příplatek za těsnění jednostran. (vod. lišty)	769912900		0	
	Příplatek za těsnění oboustran. (dvojitě vodící lišty)	769913200		0	
	Příplatek pro vodící lišty s nataženým kartáčkem v komoře pro síť proti hmyzu (šikmý kartáček + široký kartáček)				
	Příplatek za kartáčky jednostran. (vod. lišty)	769912800		0	
	Příplatek za kartáčky oboustran. (dvojitě vodící lišty)	769913100		0	
	Příplatek pro vodící lišty s ochrannou fólií pro A 70, DF A 71, DF A 72, A 73, DF A 74				
	Příplatek za ochranné fólie	769910700		0	



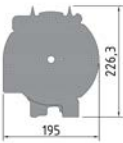

	Označení	Obj. číslo + č. barvy (..)	Bal. m	Jedn.	Cena v €
	Úchyty AK	713900200	1000	ks	
	Rastclip pro vodící lišty z PVC a revizi vnitřní, hliníkové vodící lišty	763900301	1000	ks	
	Zarážka AK-F.2, Mini, otočná pro vodící lišty z PVC Mini				
	šedá/černá	209070200	200	ks	
	Zarážka AK-F.2 Maxi/Alu, otočná pro vodící lišty z PVC Maxi a hliníkové vodící lišty				
	šedá/černá	209070300	200	ks	
	AK-F FS-ukončení Inlay Mini, pro roletový závěs pro vodící lišty z PVC Mini				
	V2A	763901500	20	ks	
	AK-F FS-ukončení Inlay Maxi/Alu, pro roletový závěs pro vodící lišty z PVC Maxi a hliníkové vodící lišty				
	V2A	763901600	20	ks	

	Označení	Obj. číslo + č. barvy (..)	Bal. m	Jedn.	Cena v €
	AK-F.2 bočnice, černá				
	levá	767000590	40	ks	
	pravá	767000690	40	ks	
		767000990	40	ks	
		767001090	40	ks	
	AK-F.2 izolace bočnice, šedá				
	Revize vnitřní, pro vodící lišty 51 mm	760601011	500	ks	
	Revize vnitřní, pro vodící lišty 35 mm	760601012	400	ks	
		760601013	200	ks	
		760601014	100	ks	
	AK-F.2 náběh pro revizi vnitřní pro vodící lišty FS 51 mm				
	bílá	767008301	25	pa	
	AK-F.2 náběh pro revizi vnitřní pro vodící lišty FS 35 mm				
	bílá	767008401	25	pa	
	AK-F.2 náběh revize vnější				
	bílá	767008701	25	pa	
	AK-F.2 náběh pro žaluzie				
	bílá	767008801	25	pa	
	Náběh pro středové uložení				
	Revize vnitřní, pro vodící lišty 51 mm, bílá	718502100	50	pa	
	Revize vnitřní, pro vodící lišty 35 mm, bílá	767008901	50	pa	
	Revize vnější, bílá	718502200	50	pa	
	Úchyt pro ochranu proti hmyzu, černá				
	Revize vnitřní	718501500	25	pa	
	Revize vnější	767009290	100	pa.	





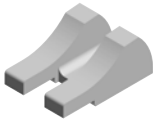

	Označení	Obj. číslo + č. barvy (..)	Bal. m	Jedn.	Cena v €
	AK-F zarážka, Miini, pro roletový závěs pro vodící lišty, Mini				
	černá	767009190	100	ks	
	AK-F zarážka Maxi/Alu, pro roletový závěs pro vodící lišty z PVC, Maxi, hliníkové vodící lišty				
	černá	767009090	100	ks	
	AK-F zarážka Klinker Mini, pro roletový pancíř a vodící lišty z PVC Mini				
	černá	767009490	100	ks	
	AK-F zarážka Klinker Maxi/Alu, pro roletový pancíř a vodící lišty z PVC Maxi a pro hliníkové vod. Lišty				
	černá	767009390	100	ks	
	AK-F hraniční díl 107 mm pro revizi vnitřní s vodícími lištami 51 mm				
	bílá	767005101	100	ks	
	bílá	767005201	100	ks	
		767005301	100	ks	
		767005401	100	ks	
	AK-F.2 podklad vodící lišty 51 mm umístěné mimo, revize vnitřní, délka 100 cm				
	bílá	767090511	1	m	
	bílá	767090512	1	m	
	bílá	767090600	1	m	
	bílá	767090700	1	m	

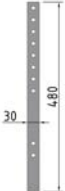
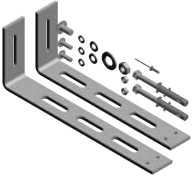







	Označení	Obj. číslo + č. barvy (..)	Bal. m	Jedn.	Cena v €
	AK-F.2 upevňovací pásek, levý				
	levá	767010100	50	ks	
	AK-F.2 upevňovací pásek, pravý				
	pravá	767010200	50	ks	
	Univerzální upevňovací pásek MIRO+ (z.B. für Raffstore mit Holz-Alu-Fenster)				
	Ocel, pozink.	718508100	10	ks	
	AK-F upevňovací úhelník pro schránku s přesahem				
	ocel, pozink.	767010900	100	ks	
	Kryt spáry pro schránku s přesahem MIRO+				
	vel. 240, bílá	718507201	100	ks	
	AK-F.2 upevňovací úhelník pro žaluzie				
	Ocel, pozink.	767090101	10	ks	

	Označení	Obj. číslo + č. barvy (..)	Bal. m	Jedn.	Cena v €
	AK-F.2 středové uložení pro spojenou a nebo dělenou roletu				
	bílá	767080900	1	ks	
	Distanční díl MIRO+ pro středový držák				
	černá	718102500	100	ks	
	AK-F držák pro dvojitý hřídelový čep				
	bílá	767080600	100	ks	
	Dvojitý hřídelový čep MIRO+ pro hřídel 60 mm				
		718302100	20	ks	
	Čep pro BKDF pro oddělené ovládání nebo ZipTex				
	čepy pro BKDF k přinýtování na středové bočnice, pokud je nutné použít čep a nebo pro dvojitou vodící lištu	891200300	1	ks	



	Označení	Obj. číslo + č. barvy (..)	Bal. m	Jedn.	Cena v €
	AK-F.3 statická konzole pro schránku 260 včetně příslušenství, ocel, pozink				
	Revize vnitřní s vodícími lištami 51 mm	767061102	1	ks	
	Revize vnitřní s vodícími lištami 35 mm	767061502	1	ks	
	Revize vnější	767061202	1	ks	
	Žaluzie	767061302	1	ks	
	AK-F.3 statická konzole pro schránku 290 včetně příslušenství, ocel, pozink				
	Revize vnitřní s vodícími lištami 51 mm	767062102	1	ks	
	Revize vnitřní s vodícími lištami 35 mm	767062502	1	ks	
	Revize vnější	767062202	1	ks	
	Žaluzie	767062302	1	ks	
		767063100	1	ks	
		767063500	1	ks	
		767063200	1	ks	
		767063300	1	ks	
	AK-F.2 izolační klín pro statickou konzoli, revize vnitřní				
	pro schránku vel. 270 Klinker	767900601	200	ks	
	pro schránku vel. 240	767900604	50	ks	
	AK-F.2 kryt statické konzole spodní, revize vnější				
		767900603	100	ks	
	AK-F.2 kryt statické konzole vnitřní				
	pro hloubku schránky >270, pro všechny statické konzole AK-F.3	767900602	100	ks	

	Označení	Obj. číslo + č. barvy (..)	Bal. m	Jedn.	Cena v €
	AK-F.2 horní upevnění schránky, umělá hmota černá	767060501	250	ks	
	AK-F perforovaná páska Alu, přírodní	767060600	50	ks	
	AK-F úhelníková konzole, sada, vč. příslušenství pro upevnění pozink.	767060400	1	ks	



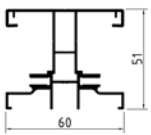
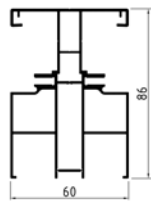
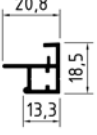

	Označení	Obj. číslo + č. barvy (..)	Bal. m	Jedn.	Cena v €
	AK-F řemenice pro pásek 14 mm				
	170 mm	767020100	100	ks	
	AK-F hřídelová zátka 117 mm, bez kul. ložiska, pro pásek 14 mm				
	pro hřídel 60 mm	249412400	1	ks	
	AK-F řemenice pro pásek 22 mm				
	Novostavbová řemenice 170 mm pro 60mm hřídel (PVC)	267011700	1	ks	
	Hřídelová zátka 150 mm pro AK-F a AK-R, bez kul. ložiska				
	pro hřídel 60 mm, s úchytem pro ložisko 28 mm, bez ložiska	249410400	1	ks	
	Řemenice pro páskovou převodovku 2:1, pro pásek 14 mm				
	Řemenice 165 mm	240110400	1	ks	
	Hřídelová zátka 180 mm, pro AK-F a AK-R pro páskovou převodovku 2:1				
	pro 60 mm hřídel	240111000	100	ks	

	Označení	Obj. číslo + č. barvy (..)	Bal. m	Jedn.	Cena v €
	AK-F průchodka pásku dolní pro pásek 14 mm				
	bílá	767030100	100	ks	
	AK-F průchodka pásku zadní für 22 mm Gurt				
	bílá	767031100	100	ks	
	Kloubové uložení 45°, odnímatelný křížový kloub s tyčkou 4-hran. 6 mm, tyč 4-hran., 22 x 52 mm výstup dolů				
		240303500	1	ks	
	AK-F zákl. Deska páskové průchodky a nebo kabelu pro revizi vnější, výstup dolů				
	bílá	767030001	10	ks	
	AK-F základní deska pro průchod kabelu vzadu jen pro pohony NHK				
	bílá	767030201	10	ks	
	Úložný kotouč pro MIRO+				
	černá	718501100	100	ks	
	Západka pro úložnou desku V2 MIRO+				
	červená (cena za 100 kusů)	718501210	100	ks	
	Distanční kroužek pro úložnou desku MIRO+				
	červená (cena za 100 kusů)	718501300	100	ks	



Páskové a kuželové převodovky viz. kapitola 12 tohoto katalogu

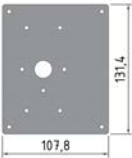

	Označení	Obj. číslo + č. barvy (..)	Bal. m	Jedn.	Cena v €
	Dvojitá vodící lišta DF A 36, Alu				
	<b>bez úpravy</b>	763054000	6	m	
	<b>standardní barvy</b>	7630540..	6	m	
	<b>RAL</b>	763054099	6	m	
	Dvojitá vodící lišta DF A 37, Alu				
	<b>bez úpravy</b>	763055000	6	m	
	<b>standardní barvy</b>	7630550..	6	m	
	<b>RAL</b>	763055099	6	m	
	AK-F ZipTex A 34				
	<b>bez úpravy</b>	763052000	6	m	
	<b>standardní barvy</b>	7630520..	6	m	
	<b>RAL</b>	763052099	6	m	
	AK-F FS-Inlay pro A 31 / A 33 (varianta zavřená)				
	V2A	748040200	20	ks	

Vodící těsnění zipu najdete na stránce 16.11.

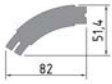
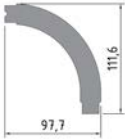

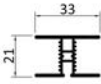

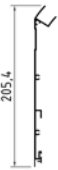
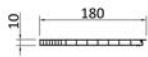
	Označení	Obj. číslo + č. barvy (..)	Bal. m	Jedn.	Cena v €
	AK-F.2 ZipTex vymezovací plech pozink.	767040401	10	ks	
	AK-F.2 ZipTex distanční ramínko pro vymezovací plech pozink.	767040501	10	ks	
	AK-F.2 ZipTex ukládací deska 108 x 131 mm pozink.	767040601	10	ks	
	Univerzální držák motoru pro systém bočnic vč. pér. kroužku s malou tyčkou pro Somfy-HiPro	241030200	1	ks	

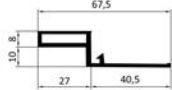
viz. kapitola 16 ZipTex

	Označení	Obj. číslo + č. barvy (..)	Bal. m	Jedn.	Cena v €
	AK-R vrchní díl, šedá délka 150 cm	760102000	1,5	m	
	AK-R vnitřní díl, šedá délka 150 cm	760301000	1,5	m	
	AK-R.2 izolační klín, šedá délka 150 cm	760405001	1,5	m	
	AK-R spojovací díl bílá	761030001	60	m	

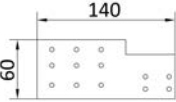
	Označení	Obj. číslo + č. barvy (..)	Bal. m	Jedn.	Cena v €
	AK-R.2 vnější díl schránky				
	<b>bez úpravy</b>	761032100	6	m	
	<b>standardní barvy</b>	7610321..	6	m	
	<b>RAL</b>	761032199	6	m	
	AK-R revizní díl schránky, bílá				
	180 mm	761030501	6	m	
	260 mm	761030601	6	m	
	AK-R.2 úchyt revizního dílu schránky				
	bílá	761030701	6	m	
	AK-R vyrovnávací profil, 15 x 10mm, spojení s reviz. dílem pro schr. Beck & Heun				
	bílá	761033101	6	m	
	AK-R vyrovnávací profil, spojení s revizním dílem pro Beck & Heun Roka				
	bílá	761033201	6	m	

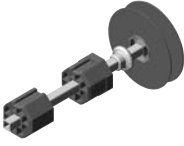
	Označení	Obj. číslo + č. barvy (..)	Bal. m	Jedn.	Cena v €
	AK-R.2 bočnice, bílá				
	levá	768000301	25	ks	
	pravá	768000401	25	ks	
		768000501	25	ks	
		768000601	25	ks	
	AK-R.2 středové uložení pro spojenou a nebo dělenou roletu				
	bílá	767081000	1	ks	
	AK-R omítací pásek 25 x 260				
	levýlevá	767070101	10	ks	
	pravýpravá	767070201	10	ks	
	AK-R omítací pásek 40 x 260				
	levýlevá	767070301	10	ks	
	pravýpravá	767070401	10	ks	
	Čep pro AK-F a AK-R				
	bílá	767007100	100	ks	
	Řemenice GSV 155				
	ABS	261550100	50	ks	
	Řemenice pro páskovou převodovku 2:1, pro pásek 14 mm				
	Řemenice 150 mm	240110300	1	ks	
	Ukládací deska pro AK-F a AK-R, 100 x 100 mm				
	ocel, pozink.	767040100	10	ks	

	Označení	Obj. číslo + č. barvy (..)	Bal. m	Jedn.	Cena v €
	AK-R.2 statická konzole včetně příslušenství ocel, pozink.	767061601	1	ks	
	AK-R upevňovací pásek pozink.	767010500	10	ks	
		767040201	10	ks	
	pro pásek 22 mm	767040300	20	ks	
	AK-F.2 hmoždinka k bočnici délka = 35mm				
	bílá	767900101	50	ks	



## **1 BLENDEN**

BLENDKAPPEN, ANROLLKONSOLEN UND EINLAUFROLLEN

Coffres, flasques, consoles à chariots enrouleurs, rouleaux de guidage

Boxes, end caps, automatic start mechanism, guide rolls

Schránky, bočnice, navíjecí konzoly, naváděcí rolny

Skrzynki, boczki skrzynek, konsole jezdne (rolkowe), rolki naprowadzające

Aluminium kasten, kapsteunen, rolconsoles en inlooprollen



Tokok, tokvégek, görgős konzolok, bevezető görgők



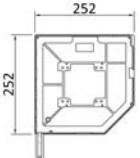
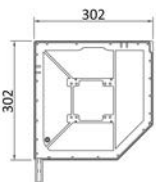
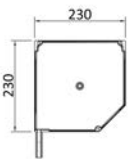

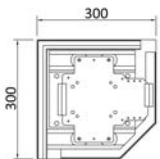
	Označení	Obj. číslo + č. barvy (..)	Bal. m	Jedn.	Cena v €
	BKT 254				
	Tlakově odlévané bočnice, s úkosem 45° lakované práškovými barvami nebo <b>bez úpravy</b> pro rol. a garáž. vrata do ca. 10 m <sup>2</sup> , předvrtaná pro uchycení dalších dílů				
	<b>bez úpravy</b>	352541000	6	pa	
	<b>standardní barvy</b>	3525410..	6	pa	
	21 hnědá SF	26 bílá 9016 mat.			
	<b>RAL</b>	352541099	6	pa	
	BKT 300				
	Tlakově odlévané bočnice, s úkosem 45° lakované práškovými barvami nebo <b>bez úpravy</b> pro rol. a garáž. vrata do ca. 10 m <sup>2</sup> , předvrtaná pro uchycení dalších dílů				
	<b>bez úpravy</b>	353001000	6	pa	
	<b>standardní barvy</b>	3530010..	6	pa	
	21 hnědá SF	26 bílá 9016 mat.			
	<b>RAL</b>	353001099	6	pa	
	BKS 230				
	Tlakově odlévané bočnice, s úkosem 45° lakované práškovými barvami nebo <b>bez úpravy</b> pro malá rolovací a garážová vrata vzhledem k rozměrům nohy bočnice vhodné jen pro vod. lištu GTF 75				
	<b>bez úpravy</b>	082300000	6	pa	
	<b>standardní barvy</b>	0823000..	6	pa	
	21 hnědá SF	26 bílá 9016 mat.			
	<b>RAL</b>	082300099	6	pa	

	Označení	Obj. číslo + č. barvy (..)	Bal. m	Jedn.	Cena v €
	SBK 300				
	Ocelové bočnice, v provedení s úkosem 45° lakované práškovými barvami nebo <b>zákl. povrchová úprava</b> s upevňovacím čtyřhranným profilem včetně protlačované navíjecí automatiky				
	<b>zákl. povrchová úprava</b>	353002042	1	pa	
	<b>standardní barvy</b>	3530020..	1	pa	
	21 hnědá SF	26 bílá 9016 mat.			
	<b>RAL</b>	353002099	1	pa	
	SBK 360				
	<b>zákl. povrchová úprava</b>	353602042	1	pa	
	<b>standardní barvy</b>	3536020..	1	pa	
	21 hnědá SF	26 bílá 9016 mat.			
<b>RAL</b>	353602099	1	pa		

	Označení	Obj. číslo + č. barvy (..)	Bal. m	Jedn.	Cena v €
	<p>Ocelová navíjecí konzole                      pozinkovaná                      velikost: 320 x 198 / 298 mm                      pro velká a těžká rolovací vrata bez schránky                      s vyfrézovaným otvorem pro vnitřní hřídel                      s vyvrtanými otvory pro uchycení dalších dílů</p>				
	Navíjecí konzole AK-A	358010200	1	pa	
	<p>Náběhové rolny z polyamidu                      pro BKS / BKT</p>	359020100	1	pa	
	Náběhové rolny (sada s jednotl. díly)				
	pro SBK / SBKVR	359020600	1	ks	

## **2 FÜHRUNGSSCHIENEN UND BEFESTIGUNGSWINKEL**

Coulisses et angles de fixation

Guide channels and mounting angles

Vodící lišty a upevňovací úhelník

Prowadnice i kątowniki mocujące

Geleiders en bevestigingshoeken

Vezető sínek és rögzítő „L” profilok

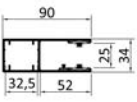
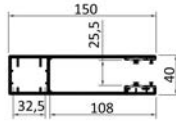

	Označení	Obj. číslo + č. barvy (..)	Bal. m	Jedn.	Cena v €	
	RTF 90					
	hliníkové vodící lišty, protlačované, lakované práškovými barvami pro lamely rol. vrat T 77 a rolovací mříže, se speciální těsnicí vložkou kombinace tvrdého PVC a kartáčku a dalším vyšším těsnícím kartáčkem					
	<b>bez úpravy</b> (bez těsnění), 4,80 m	340904800	24	m		
	<b>bez úpravy</b> (bez těsnění), 6,00 m	340906000	30	m		
	<b>standardní barvy</b> , 4,80 m	3409048..	24	m		
	<b>standardní barvy</b> , 6,00 m	3409060..	30	m		
	21 hnědá SF	26 bílá 9016 mat.				
	<b>RAL</b> , 4,80 m	340904899	24	m		
	<b>RAL</b> , 6,00 m	340906099	30	m		
		RTF 150.2				
hliníkové vodící lišty, protlačované, lakované práškovými barvami pro lamely rol. vrat T 77 a rolovací mříže, se speciální těsnicí vložkou kombinace tvrdého PVC a kartáčku a dalším vyšším těsnícím kartáčkem						
<b>bez úpravy</b> (bez těsnění), 6,00 m		341516000	6	m		
<b>standardní barvy</b> , 6,00 m		3415160..	6	m		
21 hnědá SF		26 bílá 9016 mat.				
<b>RAL</b> , 6,00 m		341516099	6	m		

# PROTLAČOVANÉ VODÍČÍ LIŠTY

## PRO ROL. VRATA SE SCHRÁNKOU

**ALUKON**

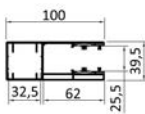
	Označení	Obj. číslo + č. barvy (..)	Bal. m	Jedn.	Cena v €
	RTF 100				
	hliníkové vodíčí lišty, protlačované, lakované práškovými barvami pro lamely rol. vrat T 77 s protivětrnými kotvami se speciální těsnicí vložkou kombinace tvrdého PVC a kartáčku a dalším vyšším těsnícím kartáčkem				
	<b>bez úpravy</b> (bez těsnění), 6,00 m	341006000	18	m	
	<b>standardní barvy</b> , 6,00 m	3410060..	18	m	
	21 hnědá SF	26 bílá 9016 mat.			
<b>RAL</b> , 6,00 m		341006099	18	m	

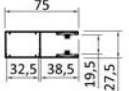
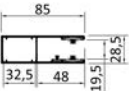

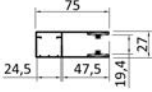

	Označení	Obj. číslo + č. barvy (..)	Bal. m	Jedn.	Cena v €
	hliníkové vodící lišty, protlačované, lakované práškovými barvami pro profily lamel M 551 a E 55 pro rolovací vrata se schránkou, se speciální těsnicí vložkou kombinace tvrdého PVC a kartáčku. Vodicí lišta GTF 850 je vybavena dalším kartáč. těsněním				
	GTF 750				
	<b>bez úpravy</b> (bez těsnění), 4,80 m	340754800	24	m	
	<b>bez úpravy</b> (bez těsnění), 6,00 m	340756000	30	m	
	<b>standardní barvy</b> , 4,80 m	3407548..	24	m	
	<b>standardní barvy</b> , 6,00 m	3407560..	30	m	
	21 hnědá SF		26 bílá 9016 mat.		
	<b>RAL</b> , 4,80 m	340754899	24	m	
	<b>RAL</b> , 6,00 m	340756099	30	m	
		GTF 850			
<b>bez úpravy</b> (bez těsnění), 4,80 m		340854800	24	m	
<b>bez úpravy</b> (bez těsnění), 6,00 m		340856000	30	m	
<b>standardní barvy</b> , 4,80 m		3408548..	24	m	
<b>standardní barvy</b> , 6,00 m		3408560..	30	m	
21 hnědá SF		26 bílá 9016 mat.			
<b>RAL</b> , 4,80 m		340854899	24	m	
<b>RAL</b> , 6,00 m		340856099	30	m	

	Označení	Obj. číslo + č. barvy (..)	Bal. m	Jedn.	Cena v €
	GTF 75				
	hliníková vodící lišta, protlačovaná, lakovaná práškovými barvami pro profily lamel M 551 a E 55 pro rolovací vrata se schránkou, s tvrdou těsnící vložkou z PVC upozornění: vzhledem k menší zadní komoře vhodné pouze pro bočnice BKS 230				
	<b>bez úpravy</b> (bez těsnění) 4,80 m	130754800	24	m	
	<b>bez úpravy</b> (bez těsnění) 6,00 m	130750000	30	m	
	<b>standardní barvy</b> , 4,80 m	1307548..	24	m	
	<b>standardní barvy</b> , 6,00 m	1307500..	30	m	
	21 hnědá SF	26 bílá 9016 mat.			
	<b>RAL</b> , 4,80 m	130754899	24	m	
	<b>RAL</b> , 6,00 m	130750099	30	m	

# TĚSNÍCÍ A KARTÁČKOVÉ VLOŽKY PRO OBLAST ROL. VRAT

A ZVUKOVÁ IZOLACE

**ALUKON**

	Označení	Obj. číslo + č. barvy (..)	Bal. m	Jedn.	Cena v €
	Tvrdá těsnící vložka z PVC				
	s integrovaným kartáčkem pro RTF / GTF	349010300	140	m	
	Utěšňovací kartáček				
	pro RTF 65 a 90	349020100	200	m	
	Kartáček pro RTF 100 a 150.2				
	široká kartáček A = 6,25 mm / B = 5,25 mm	119040090	275	m	
	Utěšňovací kartáček pro GTF 850				
	výška kartáčku 8 mm	119090090	250	m	
	Kartáčkové a těsnící vložky mimo jednotku balení				
	Ochran. fólie 2-stranná	349910800		m	
		890000200		ks	



## 3 TORPROFILE

SICHTFENSTER, LÜFTUNGSGITTER UND ARRETIERCLIPSE

Lames portes enroulables, lame hublot, lame d'aération, embouts de lame

Roller door profiles, vision windows, ventilation grill, locking clips

Vratové lamely, prosvět. okénka a pásky, provzdušňovací mřížky, aretační klipsy

Profile bramowe, z wzornikami (okienkami), z kratką wentylacyjną, aretki

Deurprofielen, zichtvensters, beluchtingsvensters en arreterclips

Kapulécek, ablakos lécek, szellőztető lécek, arriterek



# VYPĚŇĚNÁ HLINÍKOVÁ LAMELA PRO ROL. VRATA T 77

**ALUKON**

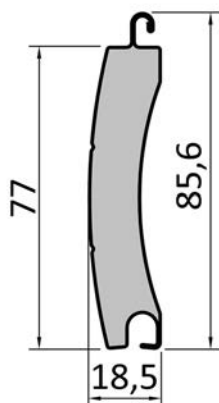

## Technická data

Výška lamely	mm	<b>85,60</b>
Tloušťka lamely	mm	<b>18,50</b>
Krycí šířka	mm	<b>77,00</b>
Síla materiálu	mm	<b>0,49</b>
Váha	kg/m <sup>2</sup>	<b>5,00</b>
Max. šířka	cm	<b>540,00</b>
Max. plocha	m <sup>2</sup>	<b>16,00</b>
Délka lamely	cm	<b>535,00</b>
Délka lamely	cm	<b>680,00</b>
Balení	tyč	<b>10,00</b>

## Průměry balů

Výška pancíře v cm	s 70 mm 8-hran. hřidelí s kroužkem (80 mm) v cm	s 125 mm ocel. hřidelí v cm
200	24,40	26,50
225	27,60	27,00
250	28,00	27,40
275	28,20	29,20
300	29,60	30,00
325	29,60	30,40
350	30,20	32,40
375	32,00	33,00
400	32,80	33,00

## Přehled výrobků s cenami v €

Obj. číslo délka 5,35 m	Obj. číslo délka 6,80 m	Označení barvy	Cena
321755301	321756801	bílá	
321755302	321756802	světle šedá	
321755303	321756803	samet. hnědá	
321755304	321756804	světle béžová	
321755307	321756807	přírodní	
321755313	321756813	mech. zelená	
321755314	321756814	purpur. červená	
321755327	321756827	krém. bílá	
321755330	321756830	jamaica - hnědá	
321755384	321756884	sv. slonová kost	
321755385	321756885	šedý hliník 9007	
321755312	321756812	dřevo - teak	
321755322	321756822	zlatý dub "jemná struktura"	
321755338	321756838	antracit. šedá	

Číslo barvy	Označení barvy	Cena
28	jedl. zelená 6009*	auf Anfrag e
39	ocel. modrá 5011*	auf Anfrag e
90	hlubinná černá*	auf Anfrag e

\*Tyto barvy budou dodávány jen na objednávku a s delší dodací lhůtou

# PŘÍPLATEK ZA PROSVĚTL. OKÉNKO A PROVZDUŠ. MŘÍŽKU

DO VÁLCOVANÉ LAMELY T 77

**ALUKON**

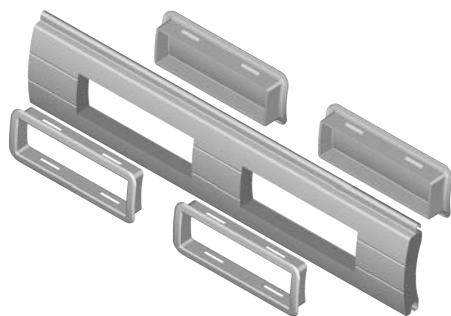

## Technická data

Váha (T 77 + ...)	g/St	<b>12,86</b>
Délka max.	cm	<b>605,00</b>
Balení	tyč	<b>1,00</b>
	cm	

## Příplatek za prosvětlovací okénko SFP-R

	3980014..	---
<b>Vyfrézování vč. prosvětlovacího okénka /provzdušňovací mřížky</b>	3399925..	

# PŘÍPLATEK ZA PROSVĚTL. OKÉNKO A PROVZDUŠ. MŘÍŽKU

DO VÁLCOVANÉ LAMELY T 77

**ALUKON**

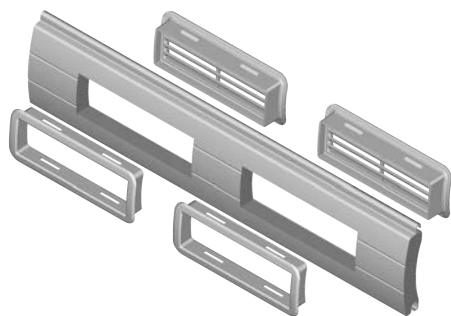

## Technická data

Váha (T 77 + ...)	g/St	<b>4,00</b>
Délka max.	cm	<b>605,00</b>
Balení	tyč	<b>1,00</b>
	cm	

## Příplatek za provzdušňovací mřížku pro LP-R 77

	3980014..	---
<b>Vyfrézování vč. prosvětlovacího okénka /provzdušňovací mřížky</b>	3399925..	

# PROTLAČOVANÁ HLINÍKOVÁ LAMELA PRO ROL. VRATA SL 77, NEVYPĚNĚNÁ

(LAKOVANÁ STRUKTUROVANÝMI LAKY)

**ALUKON**

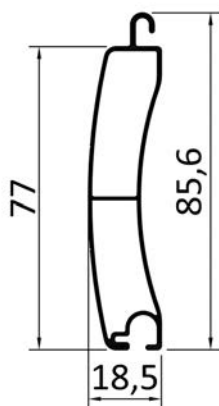

## Technická data

Výška lamely	mm	<b>85,60</b>
Tloušťka lamely	mm	<b>18,50</b>
Krycí šířka	mm	<b>77,00</b>
Síla materiálu	mm	<b>1,00</b>
Váha	kg/m <sup>2</sup>	<b>8,50</b>
Max. šířka *	cm	<b>650,00</b>
Max. plocha *	m <sup>2</sup>	<b>20,00</b>
Délka lamely	cm	<b>535,00</b>
Délka lamely	cm	<b>680,00</b>
Balení	tyč	<b>5,00</b>

## Průměry balů

Výška pancíře v cm	s 70 mm 8-hran. hřídělí s kroužkem (80 mm) v cm	s 125 mm ocel. hřídělí v cm
200	25,00	27,00
225	26,70	27,40
250	27,20	27,40
275	27,20	30,00
300	29,80	30,20
325	30,20	30,80
350	30,50	31,60
375	31,40	33,20
400	33,50	33,80
425	33,50	34,00
450	36,80	36,60

## Přehled výrobků s cenami v €

Obj. číslo délka 5,35 m	Obj. číslo délka 6,80 m	Označení barvy	Cena
370805300	370806800	bez úpravy, 5,35 m	
370805399	370806899	RAL struktur., 5,35 m	

Přehled 30 strukturovaných barev naleznete na konci katalogu v kapitole "Technické a obchodní informace".

Jiné strukturované RAL-barvy jsou dodávány na základě poptávky a při odběru odpovídajícího množství.

# VYPĚNĚNÁ HLINÍKOVÁ LAMELA PRO ROL. VRATA M 551

**ALUKON**

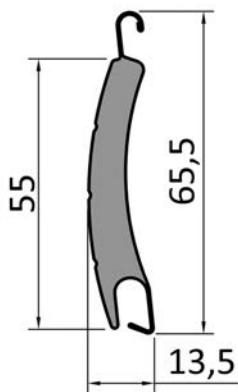

## Technická data

Výška lamely	mm	<b>65,50</b>
Tloušťka lamely	mm	<b>13,50</b>
Krycí šířka	mm	<b>55,00</b>
Síla materiálu	mm	<b>0,43</b>
Váha	kg/m <sup>2</sup>	<b>5,00</b>
Max. šířka *	cm	<b>350,00</b>
Max. plocha *	m <sup>2</sup>	<b>8,00</b>
Délka lamely	cm	<b>600,00</b>
Balení	m	<b>144,00</b>

## Průměry balů

Výška pancíře v cm	s 60/70 mm 8- hran. hřídelí s kroužkem 80 v cm
100	17,50
120	17,50
140	20,00
160	20,00
180	20,00
200	22,00
225	22,00
250	24,50
275	24,50
300	24,50
325	24,50
350	24,50
375	26,00
400	26,00

## Přehled výrobků s cenami v €

Obj. č. bez prosvětl. otvorů	Obj. č. s prosvětl. otvory	Označení barvy	Cena
275510101	275510201	bílá	
275510102	275510202	světle šedá	
275510103	275510203	samet. hnědá	
275510104	275510204	světle béžová	
275510107	275510207	přírodní	
275510112	275510212	dřevo - teak	
275510122	275510222	zlatý dub	
275510127	275510227	krém. bílá	
275510130	275510230	jamaica- hnědá	
275510138	275510238	antracit. šedá	
275510190	275510290	hlubinná černá	

# PROTLAČOVANÁ HLINÍKOVÁ DVOUSTĚNNÁ ROLETOVÁ LAMELA E 55 (MAXI)

(LAKOVANÁ STRUKTUROVANÝMI LAKY)

**ALUKON**

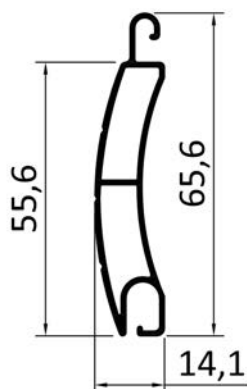

## Technická data

Výška lamely	mm	<b>65,60</b>
Tloušťka lamely	mm	<b>14,10</b>
Krycí šířka	mm	<b>55,60</b>
Síla materiálu	mm	<b>1,00</b>
Váha	kg/m <sup>2</sup>	<b>8,50</b>
Max. šířka *	cm	<b>320,00</b>
Max. plocha *	m <sup>2</sup>	<b>7,00</b>
Délka lamely	cm	<b>580,00</b>
Balení	m	<b>58,00</b>

## Průměry balů

Výška pancíře v cm	s 70 mm 8-Kantwelle u. Aufsteckring 80 in cm
200	20,60
225	22,00
250	22,80
275	22,80
300	25,00
325	25,00
350	26,20
375	27,40
400	27,40

## Přehled výrobků s cenami v €

Obj. č. bez prosvětl. otvorů	Označení barvy	Cena
802550100	bez úpravy	
802550199	30 strukturovaných laků	

Obj. č. s prosvětl. otvory	Označení barvy	Cena
802550200	bez úpravy	
802550299	30 strukturovaných laků	

Přehled 30 strukturovaných barev naleznete na konci katalogu v kapitole "Technické a obchodní informace".

Jiné strukturované RAL-barvy jsou dodávány na základě poptávky a při odběru odpovídajícího množství.

# PROTLAČOVANÁ PROSVĚTLOVACÍ LAMELA SFP-S PRO ROL. VRATA (LAKOVANÁ STRUKTUROVANÝMI

**ALUKON**

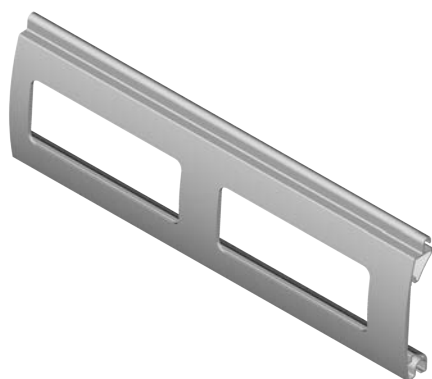

## Technická data

Výška lamely	mm	<b>85,60</b>
Tloušťka lamely	mm	<b>18,50</b>
Krycí šířka	mm	<b>77,00</b>
Síla materiálu	mm	<b>1,20</b>
Váha bez těsnění	kg/m <sup>2</sup>	<b>7,50</b>
Váha s polycarbonatem	kg/m <sup>2</sup>	<b>9,00</b>
Max. šířka	cm	<b>650,00</b>
Max. výška	cm	<b>300,00</b>
Max. plocha bez těsnění	m <sup>2</sup>	<b>20,00</b>
Max. plocha s polycarbonatem	m <sup>2</sup>	<b>18,00</b>
Délka lamely	cm	<b>535,00</b>
Délka lamely	cm	<b>680,00</b>
Balení	tyč	<b>5,00</b>

## Průměry balů





Výška pancíře v cm	s 70 mm 8-hran. hřídělí s kroužkem (80 mm) v cm	s 125 mm ocel. hřídělí v cm
200	21,40	23,40
225	22,20	25,20
250	23,20	25,80
275	25,00	25,80
300	25,20	28,40

## Přehled výrobků s cenami v €

Obj. číslo délka 5,35 m	Obj. číslo délka 6,80 m	Označení barvy	Cena
323015300	323016800	bez úpravy	
323015399	323016899	30 strukturovaných laků	

Výšky přes 300 cm jsou možné jen ve spojení s dalšími lamelami SL RT.

Přehled 30 strukturovaných barev naleznete na konci katalogu v kapitole "Technické a obchodní informace".

	Označení	Obj. číslo + č. barvy (..)	Bal. m	Jedn.	Cena v €
	Prosvětl. okénko pro SFP-R 77 (do jednoho otvoru je vždy nutný jeden rámeček a jedno prosvětl. okénko)				
	Rámeček černý	329120100	400	ks	
	Prosvětl. okénko pro RR, transparentní	329120200	400	ks	
	Prosvětl. okénko pro LR, transparentní	329120300	400	ks	
	Provzduš.mřížka pro LP-R 77 (do jednoho otvoru je vždy nutný jeden rámeček a provzduš. mřížka)				
	Rámeček černý	329120100	400	ks	
	Provzdušňovací mřížka 130 mm, černá	329120400	400	ks	
	Makralónový pásek pro SFP-S, z polycarbonatu, odolný vůči UV-paprskům (tloušťka: 2 mm)				
		329110100	1	ks	
	Vyrovňovací díly pro SFP-S, z polyamidu, pro optimální návin na hřídel SFP-S bez polycarbonátových pásků. Nasouvají se do prvních čtyř lamel od hřídele, po ca. 1 m.				
		329110300	100	ks	

# ARETAČNÍ KLIPSY PRO ROL. VRATA A PROTLAČOVANÉ LAMELY

**ALUKON**

	Označení	Obj. číslo + č. barvy (..)	Bal. m	Jedn.	Cena v €
	Aretní klipsy pro M 551 a M 558				
	oboustranně použitelné (cena za 100 kusů)	279550400	250	ks	
	Aretní klipsy pro T 77 a SFP-R				
	oboustranně použitelné	329770100	250	ks	
	Aretní klipsy 2.0 pro T 77 a SFP-R				
	oboustranně použitelné	329771400	250	ks	
	Šrouby 4,5 x 70 mm, hlava šroubu rovná, pozink.				
	šroub s rovnou hlavou, pozink., 4,5 x 70 mm (cena za 100 kusů)	891191200	200	ks	
	Šablona pro vrtání otvorů aret. klipsů T 77 2.0				
		329110400	1	ks	
	Aretní klipsy pro SL 77				
	levý díl+pravý díl	329771200	50	pa	
	Aretní klipsy pro SFP-S				
	levý díl+pravý díl	329771100	50	pa	
	Aretní klipsy pro E 55 (k přinýtování)				
	levý + pravý díl (Cena za 100 pa)	809550300	100	pa	



## **4 TORFERTIGPANZER**

Tabliers finis pour portes enroulables

Curtains for roller doors

Hotové pancíře

Gotowe pancerze wykonane z profili bramowych

Complete roldeurpantser

Készre gyártott kapupalástok

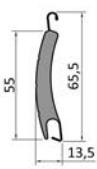
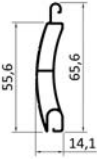
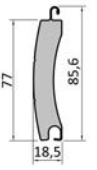

	Označení	Obj. číslo + č. barvy (..)	Bal. m	Jedn.	cena / m <sup>2</sup>
	Roletový pancíř M 551 (tech. data lamely viz. kap. 7)				
	<b>standardní barvy, aretovaný</b>	4055101..	1	ks	
	01 bílá 02 světle šedá 03 samet. hnědá 04 světle béžová 07 přírodní 12 dřevo-teak	22 zlatý dub 27 krém. bílá 30 jamaica-hnědá 38 antracit. šedá 90 hlubinná černá			
	Rolet. pancíř E 55 (tech. data lamely viz. kap. 7)				
	30 strukturovaných laků, aretovaný	822550199	1	ks	
	30 strukturovaných laků, nearetovaný	822550099	1	ks	
	Pancíř rol. vrat T 77 - vypěněný hliník - min. výška 140 cm ; max. výška 485 cm ; max. plocha 16 m <sup>2</sup> max. výška s věter. kotvami 456 cm ; max. plocha s věter. kotvami 20 m <sup>2</sup>				
	<b>standardní barvy, aret.</b>	331770100	1	ks	
	01 bílá 02 světle šedá 03 samet. hnědá 04 světle béžová 07 přírodní 12 dřevo-teak 13 mech. zelená	14 purpur. červená 22 zlatý dub 27 krém. bílá 30 jamaica-hnědá 38 antracit. šedá 84 sv. slonová kost 85 hliníková šed' 9007			

Roletové pancíře vč. pérových pojistek, standardní ukončovací lišta.

**Pozor : minimální plocha pro stanovení ceny je 1 m<sup>2</sup>.**

Označení	Obj. číslo + č. barvy (..)	Bal. m	Jedn.	Cena v €
Příplatek polycarbonat	339990100		m2	
Příplatek LP -S	339991300		m	
Příplatek DLT-aretace	339991500		m	
Vyfrézování vč. prosvětlovacího okénka/provzdušňovací mřížky	339992500		ks	
Příplatek vypínání OSE	339994500		m	
Příplatek sada vypínání OSE	379980400		ks	
Příplatek pojistka proti nadzvednutí	339992900		m	

## **5 SCHLUSSLEISTEN** UND UNTERSCHIENENABSCHALTUNG

Lames finales et barre palpeuse

Final slats and safety switch-off device

Ukončovací lišty a vypínání ukončovací lišty

Listwy końcowe i wyłączniki podlistwowe

Onderlatten en onderlatbeveiligingen

Zárólécek és biztonsági alsósíncapcsoló



# PROTLAČOVANÁ UKONČOVACÍ LIŠTA SL RT PRO ROL. VRATA

**ALUKON**

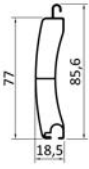
	Označení	Obj. číslo + č. barvy (..)	Bal. m	Jedn.	Cena v €
	Protlačovaná hliník. ukonč. lišta k lamelám pro rol. vrata T 77 a P 77, krycí výška 77 mm, lakovaná práškovými barvami, s drážkou pro těsnění, např. pro vypínání rol. vrat může z ní být složen roletový pancíř.				
	SL RT				
	<b>bez úpravy, 5,35 m</b>	370805300	26,75	m	
	<b>bez úpravy, 6,80 m</b>	370806800	34	m	
	<b>standardní barvy, 5,35 m</b>	3708053..	26,75	m	
	<b>standardní barvy, 6,80 m</b>	3708068..	34	m	
	08 stříbrná lak.	33 samet. hnědá			
	14 purpur. červená	31 bílá			
	29 mech. Zelená	38 antracit. Šedá			
	30 jamaica-hnědá				
	stříb. elox., 5,35 m	370805341	26,75	m	
	stříb. elox., 6,80 m	370806841	34	m	
	<b>bronz. elox. BC 4, 5,35 m</b>	3708053..	26,75	m	
	<b>bronz. elox. BC 4, 6,80 m</b>	3708068..	34	m	
	<b>RAL struktur., 5,35 m</b>	370805399	26,75	m	
<b>RAL struktur., 6,80 m</b>	370806899	34	m		

Díly v povrch. úpravě bronz. elox. BC 4 a C 33 nejsou vedeny skladem, proto musíte počítat s delší dodací lhůtou.

# PROTLAČOVANÁ UKONČOVACÍ LIŠTA SL NG PRO GARÁŽOVÁ VRATA





**ALUKON**

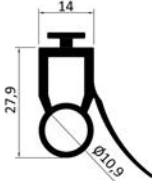

	Označení	Obj. číslo + č. barvy (..)	Bal. m	Jedn.	Cena v €
	Protlačovaná hliník. ukonč. lišta k lamele pro garáž. vrata s krycí výškou 50 mm, lakovaná práškovými barvami, s drážkou pro těsnění, např. pro vypínání garážových vrat				
	SL NG				
	<b>bez úpravy</b>	201500000	60	m	
	<b>standardní barvy</b>	2015000..	60	m	
	03 nugát. hnědá 21 hnědá SF	26 bílá 9016 mat. 87 tele. šedá 7047 mat.			
	<b>stříbrný elox. EV 1</b>	201500041	60	m	
	<b>bronz. elox. BC 4</b>	2015000..	60	m	
	<b>RAL</b>	201500099	60	m	

Díly v povrch. úpravě bronz. elox. BC 4 a C 33 nejsou vedeny skladem, proto musíte počítat s delší dodací lhůtou.

# VYPÍNÁNÍ CHODU GARÁŽOVÝCH A ROL. VRAT UKONČOVACÍ LIŠTOU

**ALUKON**

	Označení	Obj. číslo + č. barvy (..)	Bal. m	Jedn.	Cena v €
	GAP (gumový profil)				
	černá	379010200	50	m	
	OSE (gumový profil) 1.0				
		379040500	50	m	
	Přirážka za těsnící vložky mimo jednotku balení.				
		890000200		ks	
	Vysílač IR pro OSE 1.0				
		379040200	1	ks	
	Přijímač IR pro OSE 1.0				
		379040300	1	ks	
	Těsnící vložka, z PVC pro SL-NG				
	pro SL NG, SL 521 DB a WSL	209130000	6	m	

	Označení	Obj. číslo + č. barvy (..)	Bal. m	Jedn.	Cena v €
	Zarážka pro SL RT	379040400	10	ks	
	Zarážka pro SL NG	379040700	10	ks	

# UKONČOVACÍ LIŠTY SE ZABUDOVANÝM VYPÍNÁNÍM PRO GARÁŽOVÁ A ROL. VRATA

**ALUKON**

	Označení	Obj. číslo + č. barvy (..)	Bal. m	Jedn.	Cena v €
	SL RT s konfekcí OSE 1.0				
		379040500	50	m	
	Příplatek sada vypínání OSE	379980400		ks	
	Přirážka za konfekci OSE na SL	379980200		ks	
	SL NG s konfekcí OSE 1.0				
		379040500	50	m	
	Příplatek sada vypínání OSE	379980400		ks	
	Přirážka za konfekci OSE na SL	379980200		ks	



## **6 STAHLWELLEN**

AUFHÄNGUNGEN, WELLENBOLZEN, EINSCHWEIßWELLEN, FLANSCHLAGER UND ZUBEHÖR

Tubes en acier, suspensions, boulons d'axe, arbres de soudage,  
 flasques de support

Steel shafts, suspensions, shaft bolts, welding shafts, flange support  
 and  
 accessories



Ocelové hřídele, závěsy, hřídelové čepy, vnitřní hřídele, přírubové  
 ložisko

Wałki stalowe, szyny zawieszenia, wieszaki, sworznie, wałki spawane,  
 łożyska flanszowe

Stalen assen, ophangingen, asproppen, tegenlagers en flenskogellager

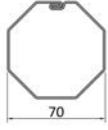

Acél tengelyek, függesztékek, tengelycsapok, hegesztett tengelyek,  
 csapágyak és tartozékok





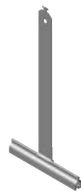

	Označení	Obj. číslo + č. barvy (..)	Bal. m	Jedn.	Cena v €
	Ocelová osmihranná hřídel Ø 70 mm				
	Ø 70 mm, 1,5 mm, 5,35 m	360705300	5,35	m	
	Ø 70 mm, 1,5 mm, 6,80m	360706800	6,80	m	
	Kroužek z PVC				
	83 mm průměr				
	průměr pro ocel. osmihran. hřídel (70 x 1,5 mm; nutný při použití lamely pro rol. vrata M 551 a T77)	362010100	1	ks	
	Ocelová hřídel Ø 125 mm				
	Ø 125 mm, 1,5 mm, 5,00 m	361255000	5	m	
	Ø 125 mm, 1,5 mm, 6,80 m	361256800	6,80	m	

# ZÁVĚSOVÁ LIŠTA A ZÁVĚS Z OCELI PRO ROL. VRATA A MŘÍŽE

**ALUKON**

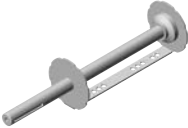
	Označení	Obj. číslo + č. barvy (..)	Bal. m	Jedn.	Cena v €
	Hliníková závěsová lišta, protlačovaná, <b>bez úpravy</b> , jen pro ocelovou hřídel Ø 125 mm délka 600 cm	362020100	30	m	
	Závěs z oceli, povrch opatřen umělohmotným nástřikem, pérová pojistka Nobostavby č. 3, 190 mm délka péra	211100700	250	ks	
	Závěs z oceli s podložkou 80 x 305 mm, 1,5 mm silná. Upozornění: nutné používat u válč. a protlač. lamel 77 mm. bílá	211320100	150	ks	



	Označení	Obj. číslo + č. barvy (..)	Bal. m	Jedn.	Cena v €
	Hřídelový čep pro 70-mm-osmihřannou hřídel s hřídelovou zátkou z PVC a s ložiskem	362110200	1	ks	
	Hřídelový čep pro 70-mm-osmihřannou hřídel s hřídelovou zátkou z PVC, zakončený čtyřhranem 18 x 18 mm pro pojistku proti odvinutí	362110100	1	ks	
	Hřídelový čep pro 125-mm-ocelovou hřídel zakončený čtyřhranem pro pojistku proti odvinutí, se 2 hřídel. zátkami, adaptérem a unašečem z polyamidu tvrzeného skelným vláknem	362120100	1	ks	
	Hřídelový čep pro 125-mm-ocelovou hřídel s kul. ložiskem, se 2 hřídel. zátkami, adaptérem a unašečem z polyamidu tvrzeného skelným vláknem	362120200	1	ks	
	Adaptér pro 125 mm ocelovou hřídel s okrajem	381050100	1	ks	
	Adaptér a unašeč pro 125 mm hřídel pro Somfy-motory E - 130 x 2,0, unašeč z hliníku	381050300	1	ks	

	Označení	Obj. číslo + č. barvy (..)	Bal. m	Jedn.	Cena v €
	Hřídelový čep typ EW-A / FL délka 495 mm - pro vnější pohon nebo - k pojistce proti odvinutí nad 170 kg - pro ložisko (na protistraně vně ležícího pohonu)  pro 125 mm ocel. hřídel	362210100	1	ks	
	Hřídelový čep typ EW-ARS délka 250 mm - k pojistce proti odvinutí do 170 kg  pro 125 mm ocel. hřídel	362210200	1	ks	
	Vymezovací kroužek se šroubem k zajištění vnitřní hřídele	362240200	1	ks	
	Přírubové ložisko FL k upevnění vnitřní hřídele na navíjecí konzole AK-A	362250100	1	ks	

# PŘÍSLUŠENSTVÍ PRO ROL. VRATA A MŘÍŽE

- POJISTKY PROTI NADZVEDNUTÍ -

**ALUKON**

	Označení	Obj. číslo + č. barvy (..)	Bal. m	Jedn.	Cena v €
	Zabezpečovací závěs proti nadzvednutí				
	3-dílný	379090200	1	ks	
	4-dílný	379090300	1	ks	
	Upevňovací kroužek pro zabezpečovací závěs				
	pro 60 mm ocel. hřídel	379091600	1	pa	
	pro 70 mm ocel. hřídel	379090400	1	pa	



## **7 ROHRMOTOREN**

ABROLLSICHERUNGEN UND ZUBEHÖR

Moteurs tubulaires, anti-chutes et accessoires

Tubular drives, electric drives, safety brakes and accessories

Motory, pojistky proti odvinutí a příslušenství

Silniki rurowe, hamulce inercyjne oraz osprzęt dodatkowy





Buismotoren, opsteekaandrijvingen, afrolbeveiligingen en toebehoren

Csőmotorok, zuhanás gátlók és tartozékok

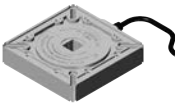

# POJISTKY PROTI ODVINUTÍ A UPEVNŮVACÍ DESKY MOTORŮ PRO ROL. VRATA







**ALUKON**



	Označení	Obj. číslo + č. barvy (..)	Bal. m	Jedn.	Cena v €
	<p>Pojistka proti odvinutí pro rol. vrata</p> <p>do 170 kg s elektrickým vypínáním s 8 m kabelem</p>	391040500	1	ks	
	<p>Pojistka proti odvinutí pro rol. vrata</p> <p>od 170 kg, s kabelem 0,75 m s elektrickým vypínáním</p>	391040400	1	ks	
	<p>Upevňovací deska</p> <p>pro Somfy-motory bez NHK 100 x 100 mm</p>	391030400	1	ks	
	<p>Upevňovací deska</p> <p>pro Somfy-NHK-motory 100 x 100 mm</p>	391030600	1	ks	





Trubkové motory Somfy s adaptérem a unašečem pro ocel. 8- hran. hřídel 70 mm bez vypínače, s kabelem 3 m také s nouzovým klikovým ovládáním (NHK)



## Přehled výrobků s cenami

Označení	Tažná síla v kg do výšky							U/min	Obj. číslo	Cena / ks
	2,00 m	2,50 m	3,00 m	3,50 m	4,00 m	4,50 m	5,00 m			
<b>M 551 s 70 mm ocel.8-hran. hřídelí s kroužkem Ø 83 mm</b>										
Meteor 20/17	34	32	30	27	25	24	23	17	380412100	
Meteor 20/17 s NHK	34	32	30	27	25	24	23	17	240403300	
Gemini 25/17	43	40	38	34	32	30	29	17	380412200	
Gemini 25/17 s NHK	43	40	38	34	32	30	29	17	240403400	
Apollo 30/17	52	48	45	41	38	36	35	17	380412300	
Mariner 40/17	69	63	60	54	51	48	46	17	380412400	
Mariner 40/17 s NHK	69	63	60	54	51	48	46	17	380410100	
Vega 60/12	103	95	90	82	76	72	69	12	380411200	
Vega 60/12 s NHK	103	95	90	82	76	72	69	12	380410800	
<b>T 77, SL RT, SFP-S 70 mm ocel.8-hran. hřídel s kroužkem Ø 83 mm</b>										
Meteor 20/17	34	32	30	27	25	24	23	17	380412100	
Meteor 20/17 s NHK	34	32	30	27	25	24	23	17	240403300	
Gemini 25/17	43	40	38	34	32	30	29	17	380412200	
Gemini 25/17 s NHK	43	40	38	34	32	30	29	17	240403400	
Apollo 30/17	52	48	45	41	38	36	35	17	380412300	
Mariner 40/17	69	63	60	54	51	48	46	17	380412400	
Mariner 40/17 s NHK	69	63	60	54	51	48	46	17	380410100	
Vega 60/12	103	95	90	82	76	72	69	12	380411200	
Vega 60/12 s NHK	103	95	90	82	76	72	69	12	380410800	
<b>T 77, SL RT, SFP-S s 125 mm ocel. hřídelí</b>										
Meteor 20/17	34	32	30	27	25	24	23	17	380412100	
Meteor 20/17 s NHK	34	32	30	27	25	24	23	17	240403300	
Gemini 25/17	43	40	38	34	32	30	29	17	380412200	
Gemini 25/17 s NHK	43	40	38	34	32	30	29	17	240403400	
Apollo 30/17	52	48	45	41	38	36	35	17	380412300	
Mariner 40/17	69	63	60	54	51	48	46	17	380412400	
Mariner 40/17 s NHK	69	63	60	54	51	48	46	17	380410100	
Vega 60/12	103	95	90	82	76	72	69	12	380411200	
Vega 60/12 s NHK	103	95	90	82	76	72	69	12	380410800	
Sirius 80/12	102	97	94	89	86	83	78	12	380411300	
Sirius 80/12 s NHK	102	97	94	89	86	83	78	12	380410200	
Titan 100/12	127	121	118	112	107	104	98	12	380411400	
Titan 100/12 s NHK	127	121	118	112	107	104	98	12	380410300	
Taurus 120/12	153	146	141	134	129	125	117	12	380411800	
Taurus 120/12 s NHK	153	146	141	134	129	125	117	12	380411900	

	Označení	Obj. číslo + č. barvy (..)	Bal. m	Jedn.	Cena v €
	Kloubové uložení s tyčkou 7 mm 6-hran., délka 315 mm, 45 ° - 90 ° převedení	382000100	1	ks	
	Kloubová klika pro NHK				
	120 cm	382020200	1	ks	
	163 cm	382020100	1	ks	
	Držák pro tyč NHK, z PVC				
	šedá Držák vysoký 35 mm	249220400	1	ks	
	Ukládací deska				
	pro hřídelový čep s kul. ložiskem pozink. ocel 100 x 100 mm 42 mm úchyt ložiska	391030200	1	ks	
	Tyčka 165 mm				
	pro Somfy-NHK-motory	382010100	1	ks	
	Tyčka 225 mm				
	pro Somfy-NHK-motory	382010200	1	ks	





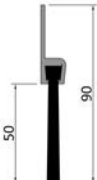

	Označení	Obj. číslo + č. barvy (..)	Bal. m	Jedn.	Cena v €
	Zámek NHK, vč. rozety, šroubů a vodící objímky stříb. elox.	380370400	1	ks	
	Uzamykatelná klika NHK pro levotočivá vrata sada (skládá se z: kliky, tyče a zámku)	382033400	1	ks	





	Označení	Obj. číslo + č. barvy (..)	Bal. m	Jedn.	Cena v €
	Tlačítkový vypínač na omítku IP 44, pro řídicí jednotku				
		380310100	1	ks	
	Klíčový vypínač na omítku "univerzální", pro garáž. a rol. elementy, bez nebo s řídicí jednotkou				
		380320700	1	ks	
	Klíčový vypínač pod omítku "univerzální", pro garáž. a rol. elementy, bez nebo s řídicí jednotkou				
		380320800	1	ks	
	Tlačítko na omítku				
	tlačítko	249310100	1	ks	
	Tlačítko pod omítku				
	tlačítko	249312400	1	ks	

	Označení	Obj. číslo + č. barvy (..)	Bal. m	Jedn.	Cena v €
	Svorková schránka pro OSE 1.0 se spirál. kabelem				
	z PVC, černá	380210400	1	ks	
	Vícetupňové napěťové relé, pro ovládání jednoho pohonu dvěma vypínači				
	způsob ochrany IP 20 možnost zatížení 6 A síťové připojení 230 V / 50 Hz rozměry (šířkaxvýškaxtloušťka): 49 x 52 x 22 mm	380350100	1	ks	
	Ochrana proti oděru při najetí pancíře na bočnici				
	PVC 25 x 215 mm pro jednu bočnici SBK je třeba jeden kus	391050100	1	pa	
	Těsnící kartáč				
	výška kartáče 50 mm, celková výška 90 mm délka tyče 300 cm	391010100	1	ks	

# ŘÍDÍCÍ JEDNOTKY PRO ROL. VRATA TOPDRIVE.2 A PŘÍSLUŠENSTVÍ

**ALUKON**

	Označení	Obj. číslo + č. barvy (..)	Bal. m	Jedn.	Cena v €
	Řídicí jednotka pro rol. a garáž. vrata RTS TopDrive.2E, bez vysílače	380013702	1	ks	
	Mini-vysílač BHS121, 2-kanálový 868 MHz	393160500	1	ks	
	Mini-vysílač BHS140, 4-kanálový 868 MHz	393160700	1	ks	
	Dálkový kódovatelný BHS591, 4-kanálový vysílač 868 MHz	393161400	1	ks	
	Vnitřní bezdrát. ovládání BHS 421, 2-kanálový 868 MHz	393161500	1	ks	
	Vysílač Blue Car2 BHS221, 2-kanálový 868 MHz - pro cigaret. zapalovač - (není skladem, na objednávku)	393160600	1	ks	

	Označení	Obj. číslo + č. barvy (..)	Bal. m	Jedn.	Cena v €
	Časové spínací hodiny SC18180easy (není skladem)	380031900	1	ks	
	Reflex. světelná závora RL52 vč. snímací části a kabelu jako světelná závora s průjezdem	380120500	1	ks	
	Modul světelné závory OSE-C 2300, pro zajištění proti vtažení pro řídicí jednotku TopDrive.2	380013800	1	ks	
	Jednosměrná světelná závora RAY-S1101 vč. vysílače, přijímače, kabelu pro rol. mříže jako ochrana proti vtažení nahoře	380120400	1	ks	

# JEDNOTLIVÉ DÍLY K NHK S TYČÍ UVNITŘ A ZÁMKEM UMÍSTĚNÝM MIMO ZASTAVĚNÝ PROSTOR

**ALUKON**

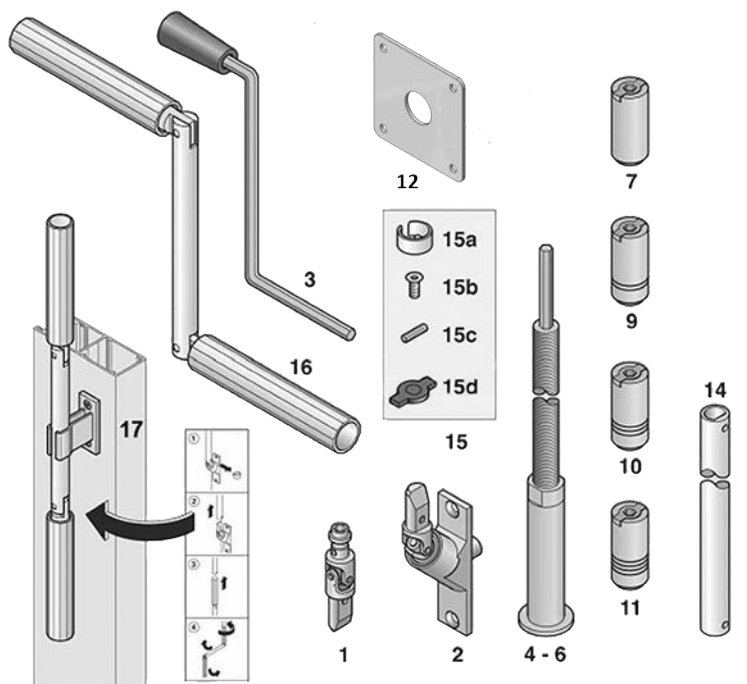

Označení	Obj. číslo + č. barvy (..)	Bal. m	Jedn.	Cena v €
1 Křížový kloub pro tyč NHK, vrchní díl	382030100	1	ks	
2 Kloubová spojka pro tyč NHK, spodní díl	382030200	1	ks	
3 Klíka pro NHK - pro ovládání zvenku	382030300	1	ks	
4 Průchod zdí, 30 cm délka, pro tloušťku zdi 12-30 cm	382033100	1	ks	
5 Průchod zdí, 45 cm délka, pro tloušťku zdi 30-40 cm	382033200	1	ks	
6 Průchod zdí, 56 cm délka, pro tloušťku zdi 40-50 cm	382033300	1	ks	
7 Upevňovací objímka pro RTF 90	382030400	1	ks	
9 Upevňovací objímka pro RTF 150.2 / 100	382030600	1	ks	
10 Upevňovací objímka pro GTF 750/75	382031100	1	ks	
11 Upevňovací objímka pro GTF 850	382031200	1	ks	
12 Krytka zámku pro NHK	382030800	1	ks	
spoj. tyč , hliník. , bílá	240302400	6	m	
15 Upevňovací sada NHK pro výstup do vnějšího prostoru a) upevňovací svorka b) PIAS-samovrtný šroub, rovná hlava šroubu 4,8 x 16 mm c) upínací šteft 3 x12 mm d) pomůcka k přišroubování upevňovací spony	382030700	1	ks	
16 Záložní klíka ovládání NHK zevnitř	382031300	1	ks	
Držák vysoký 35 mm	249220500	1	ks	