

# ALUKON

Sonnenschutz Rollladen Insektenschutz

## SYSTEMKOMPONENTEN

Components

Composants

Onderdelen

Systemowe komponenty do produkcji

Systémové komponenty

Rendszer-komponensek

Sastav sistema

## So erreichen Sie uns

Montag bis Donnerstag Freitag	von 7.00 Uhr - 17.00 Uhr von 7.00 Uhr - 13.00 Uhr
Postanschrift:	ALUKON KG Münchberger Straße 31 D-95176 Konradsreuth
Internet:	<a href="http://www.alukon.com">www.alukon.com</a> <a href="mailto:info@alukon.com">info@alukon.com</a>

### Zentrale

Telefon	+49 9292 - 950 - 0
Fax	+49 9292 - 950 - 290

---

## Wichtige Hinweise

Mit unserer ALUKON Produktpalette haben Sie ein besonders umfangreiches Sortiment an Rollladen- und Torzubehörteilen zur Auswahl. Besonders interessant ist, dass wir bei den stranggepressten Artikeln 30 ausgewählte RAL-Farben und DB 703 in glänzender, matter und Strukturoberfläche ohne Mehrpreis anbieten. Eine konkrete Aufstellung dieser Farbtöne finden Sie im Kapitel "technische Übersichten" am Ende des Katalogs.

Achtung: Bei den Standardfarben handelt es sich nicht um RAL-Töne.

Mit Erscheinen dieses neuen Katalogs verlieren alle bisherigen Unterlagen ihre Gültigkeit.

Sämtliche angegebene Maße beziehen sich auf die jeweiligen Einzelkomponenten und lassen keine Rückschlüsse auf die Gesamtbaumaße zu. Fertigungsbedingte Maßtoleranzen können auftreten.

Produktänderungen und Ergänzungen, welche dem technischen Fortschritt dienen, sind jederzeit möglich und in einer monatlichen Aktualisierung auf unserer Homepage im Händlerportal verfügbar.

Die Belieferung wird durch unsere eigenen Fahrzeuge vorgenommen, ersatzweise auch mit Paketdienst oder Spedition. Kosten für Sendungen, welche auf Ihren gesonderten Wunsch per Paketdienst oder Spedition zugestellt werden, übernehmen wir grundsätzlich nicht.

Für etwaige Druckfehler übernehmen wir keine Haftung.



# Sondervereinbarungen

Bezeichnung	Preisbasis	Preis
-------------	------------	-------

## SYSTEMKOMPONENTEN ZUR FERTIGUNG VON VORBAU-, AUFSATZ- UND INSEKTENSCHUTZELEMENTEN

---

<b>Wichtige Hinweise und Zahlungsvereinbarungen</b>		<b>ab Seite</b>
1	Rollgeformte Kästen .....	7
2	Stranggepresste Kästen .....	15
3	Putzträgerkästen, Kastenabschlussprofil, Winkel und Putzträgerplatten. ....	23
4	Blendkappen, Abweisbleche und Einlauftrichter. ....	35
5	Standard- und Sonderführungsschienen für den Mini- und Maxibereich, Kedereinlagen, Führungsschienenabschlüsse, Abdeckkappen, Aussteller, Absturzsicherung. ....	47
6	Führungsschienen für den Neubaubereich, Kedereinlagen. ....	67
7	Rollladenprofile für den Mini-, Maxi- und Neubaubereich, Arretierclipse. ....	75
8	Rollladenfertigpanzer für den Mini-, Maxi- und Neubaubereich. ....	95
9	Schlussleisten, Anschlagstopfen, Anschlagstopper, Anschlagwinkel, Abschlussprofile. ....	107
10	Stahlwellen, Teleskopwellen, Wellenbolzen, Zwischenlager und Federsicherungen. ....	119
11	Gurtscheiben, Wickler, Gurtgetriebe, Kugellager, Walzenkappen, Adapter und Zubehör ...	125
12	Motoren, Kurbelgetriebe und Zubehör. ....	145
13	Integrierter Insektenschutz für Rollläden und Raffstoren .....	169
14	Insektenschutzprogramm AL-IS. ....	187
15	Einbruchschutzprogramm .....	221
16	ZipTex-Programm zur textilen Beschattung oder Verdunklung. ....	235
17	Raffstorenprogramm .....	263
18	Aufsatzprogramm AK-MIRO PLUS aus PVC. ....	283
19	Geschäumter Aufsatzkasten AK-FLEX und Renovierungskasten AK-FENRO. ....	301

## SYSTEMKOMPONENTEN ZUR TORFERTIGUNG

---

1	Blenden, Blendkappen, Anrollkonsolen und Einlaufrollen. ....	331
2	Führungsschienen und Befestigungswinkel .....	337
3	Torprofile, Sichtfenster, Lüftungsgitter und Arretierclipse .....	345
4	Torfertigpanzer. ....	357
5	Schlussleisten und Unterschienenabschaltung .....	361
6	Stahlwellen, Aufhängungen, Wellenbolzen, Einschweißwellen, Flanschlager und Zubehör. ....	369
7	Rohrmotoren, Abroll Sicherungen und Zubehör .....	377



## **1 ROLLGEFORMTE KÄSTEN**

Caissons profilés

Roll formed boxes

Válcované schránky

Skrzynki gięte (profilowane)

Gerolvormde aluminium kasten

Hajlított tokok



# ROLLGEFORMTER KASTEN, SCHRÄGE AUSFÜHRUNG 20°

**ALUKON**

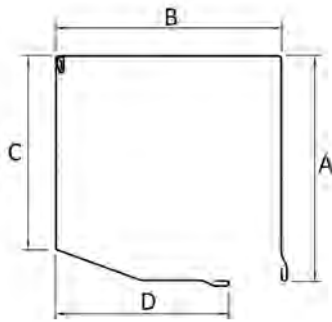

- das Original mit der qualitativ hochwertigen Scharnierverbindung
- aus rollgeformtem und gekantetem Aluminium
- Oberfläche einbrennlackiert
- mit leicht abziehbarer Schutzfolie versehen (bitte sofort nach Montage entfernen)
- Kasten allseitig geschlossen

\*Achtung: Nicht in allen lackierten Farben erhältlich - siehe technische Übersicht: rollgeformte Blenden.

Die Kastengröße 100 in nougatbraun, silber und weiß 9016 matt ist nur ohne Schutzfolie und gegen Aufpreis lieferbar.

Größe	GOT		GUTS	
	A	B	C	D
100	102	102	88	63
125	127	127	108	88
138	139	139	117	99
150	153	153	129	113
165	168	168	145	128
180	184	184	156	143
205	210	210	179	170

## Erhältliche Farben mit Farbnummer

00 geprimert (ohne Schutzfolie)

### Standardfarben (kein RAL)

08 silber  
21 braun SF  
26 weiß 9016 matt  
82 anthrazitgrau

### Trendfarben

02 achatgrau  
03 nougatbraun  
18 DB 703

### RAL

99 RAL (ohne Schutzfolie)

## Artikelverzeichnis mit Preisen in €/m

Bezeichnung	Artikelnr. + Farbnr. (..)	VE m	geprimert	Standardfarben	Trendfarben	DB 703	RAL
GOT 100*	0310010..	30			---	---	
GUTS-20° 100*	0310040..	30			---	---	
GOT 125*	0312510..	30				---	
GUTS-20° 125*	0312540..	30				---	
GOT 138	0313810..	30					
GUTS-20° 138	0313840..	30					
GOT 150	0315010..	30					
GUTS-20° 150	0315040..	30					
GOT 165	0316510..	30					
GUTS-20° 165	0316540..	30					
GOT 180	0318010..	30					
GUTS-20° 180	0318040..	30					
GOT 205*	0320510..	30					
GUTS-20° 205*	0320540..	30					

# ROLLGEFORMTER KASTEN, SCHRÄGE AUSFÜHRUNG 45°

**ALUKON**

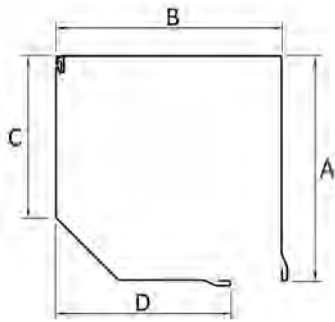

- das Original mit der qualitativ hochwertigen Scharnierverbindung
- aus rollgeformtem und gekantetem Aluminium
- Oberfläche einbrennlackiert
- mit leicht abziehbarer Schutzfolie versehen (bitte sofort nach Montage entfernen)
- Kasten allseitig geschlossen

\*Achtung: Nicht in allen lackierten Farben erhältlich - siehe technische Übersicht: rollgeformte Blenden.

\*\* Kastenunterteil für Elemente mit integriertem Insektenschutz.

Für Insektenschutzelemente in den Kastengrößen 165, 180 und 205 kann die Blende GSUT verwendet werden.

Größe	G O T		G S U T		G S U T - I **	
	A	B	C	D	C	D
125	127	127	96	88	---	---
138	139	139	103	104	102	95
150	153	153	112	116	111	111
165	169	169	121	126	---	---
180	184	184	133	145	---	---
205	209	209	151	168	---	---
230	232	230	162	186	---	---
254	254	253	176	193	---	---

## Erhältliche Farben mit Farbnummer

00 geprimert (ohne Schutzfolie)

### Standardfarben (kein RAL)

08 silber  
21 braun SF

26 weiß 9016 matt  
82 anthrazitgrau

### Trendfarben

02 achatgrau  
03 nougatbraun  
18 DB 703

27 cremeweiß  
43 quarzgrau  
80 golden oak

### RAL

99 RAL (ohne Schutzfolie)

## Artikelverzeichnis mit Preisen in €/m

Bezeichnung	Artikelnr. + Farbnr. (..)	VE m	geprimert	Standardfarben	Trendfarben	golden oak	DB 703	RAL
GOT 125*	0312510..	30				---	---	
GSUT-45° 125*	0312550..	30				---	---	
GOT 138*	0313810..	30						
GSUT-45° 138*	0313850..	30						
GSUT-I-45° 138*	0313851..	30			---	---	---	
GOT 150	0315010..	30						
GSUT-45° 150	0315050..	30						
GSUT-I-45° 150*	0315051..	30			---	---	---	
GOT 165	0316510..	30						
GSUT-45° 165	0316550..	30						
GOT 180	0318010..	30						
GSUT-45° 180	0318050..	30						
GOT 205	0320510..	30						
GSUT-45° 205	0320550..	30						
GOT 230*	0423010..	6			---	---	---	
GSUT-45° 230*	0423050..	6			---	---	---	
GOT 254*	0425410..	6			---	---	---	
GSUT-45° 254*	0425450..	6			---	---	---	

# ROLLGEFORMTER KASTEN, GERADE AUSFÜHRUNG 90°

**ALUKON**

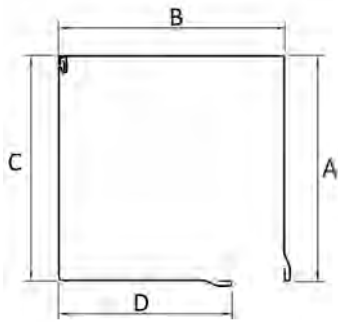

- das Original mit der qualitativ hochwertigen Scharnierverbindung
- aus rollgeformtem und gekantetem Aluminium
- Oberfläche einbrennlackiert
- mit leicht abziehbarer Schutzfolie versehen (bitte sofort nach Montage entfernen)
- Kasten allseitig geschlossen

\*Achtung: Nicht in allen lackierten Farben erhältlich - siehe technische Übersicht: rollgeformte Blenden.

Größe	G O T		G U T	
	A	B	C	D
<b>100</b>	102	102	102	65
<b>125</b>	127	127	127	86
<b>138</b>	139	139	139	101
<b>150</b>	153	153	153	112
<b>165</b>	168	168	168	127
<b>180</b>	184	184	184	142
<b>205</b>	209	209	209	172

## Erhältliche Farben mit Farbnummer

00 geprimert (ohne Schutzfolie)

### Standardfarben (kein RAL)

26 weiß 9016 matt

### RAL

99 RAL (ohne Schutzfolie)

## Artikelverzeichnis mit Preisen in €/m

Bezeichnung	Artikelnr. + Farbnr. (..)	VE m	geprimert	Standard- farben	RAL
GOT 100	0310010..	30			
GUT 100	0310030..	30		---	
GOT 125	0312510..	30			
GUT 125	0312530..	30			
GOT 138	0313810..	30			
GUT 138	0313830..	30			
GOT 150	0315010..	30			
GUT 150	0315030..	30			
GOT 165	0316510..	30			
GUT 165	0316530..	30			
GOT 180	0318010..	30			
GUT 180	0318030..	30			
GOT 205	0320510..	30			
GUT 205	0320530..	30			

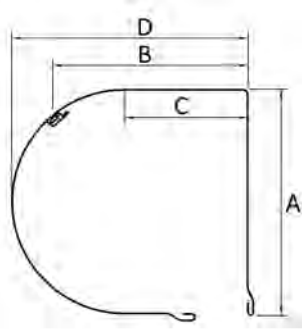

- das Original mit der qualitativ hochwertigen Scharnierverbindung
- aus rollgeformtem und gekantetem Aluminium
- Oberfläche einbrennlackiert
- mit leicht abziehbarer Schutzfolie versehen (bitte sofort nach Montage entfernen)
- Kasten allseitig geschlossen

\*Achtung: Nicht in allen lackierten Farben erhältlich - siehe technische Übersicht: rollgeformte Blenden.

Die Kastengrößen 138 und 150 in cremeweiß sind nur ohne Schutzfolie und gegen Aufpreis lieferbar.

Größe	R O S			R U S
	A	B	C	D
138	141	118	78	148
150	152	131	84	160
165	169	143	92	176
180	183	156	99	191
205	210	179	113	219

### Erhältliche Farben mit Farbnummer

00 geprimert (ohne Schutzfolie)

#### Standardfarben (kein RAL)

08 silber  
21 braun SF

26 weiß 9016 matt  
82 anthrazitgrau

#### Trendfarben

27 cremeweiß

#### RAL

99 RAL (ohne Schutzfolie)

### Artikelverzeichnis mit Preisen in €/m

Bezeichnung	Artikelnr. + Farbnr. (..)	VE m	geprimert	Standardfarben	Trendfarben	RAL
ROS 138*	2513842..	18			---	
RUS 138*	2513852..	18			---	
ROS 150*	2515042..	18				
RUS 150*	2515052..	18				
ROS 165	2516542..	18				
RUS 165	2516552..	18				
ROS 180	2518042..	18				
RUS 180	2518052..	18				
ROS 205	2520542..	18				
RUS 205	2520552..	18				

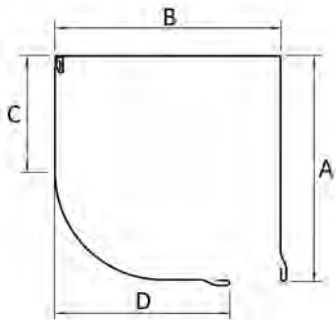

- das Original mit der qualitativ hochwertigen Scharnierverbindung
- aus rollgeformtem und gekantetem Aluminium
- Oberfläche einbrennlackiert
- mit leicht abziehbarer Schutzfolie versehen (bitte sofort nach Montage entfernen)
- Kasten allseitig geschlossen

Größe	GOT		VRB	
	A	B	C	D
<b>138</b>	139	139	70	101
<b>150</b>	153	153	76	115
<b>165</b>	169	169	87	130
<b>180</b>	184	184	92	145
<b>205</b>	209	209	106	166

### Erhältliche Farben mit Farbnummer

00 geprimert (ohne Schutzfolie)

#### Standardfarben (kein RAL)

08 silber  
21 braun SF

26 weiß 9016 matt  
82 anthrazitgrau

#### Trendfarben

43 quarzgrau  
80 golden oak

#### RAL

99 RAL (ohne Schutzfolie)

### Artikelverzeichnis mit Preisen in €/m

Bezeichnung	Artikelnr. + Farbnr. (..)	VE m	geprimert	Standardfarben	Trendfarben	golden oak	RAL
GOT 138	0313810..	30			---		
VRB 138	2513881..	30			---		
GOT 150	0315010..	30				---	
VRB 150	2515081..	30				---	
GOT 165	0316510..	30					
VRB 165	2516581..	30					
GOT 180	0318010..	30				---	
VRB 180	2518081..	30				---	
GOT 205	0320510..	30					
VRB 205	2520581..	30					



## **2 STRANGGEPRESSTE KÄSTEN**

Caissons extrudés

Extruded boxes

Protlačované schránky

Skrzynki tłoczone (ekstrudowane)

Geëxtrudeerde aluminium kasten

Extrudált tokok









# STRANGGEPRESSTER KASTEN, 90° GERADE

**ALUKON**

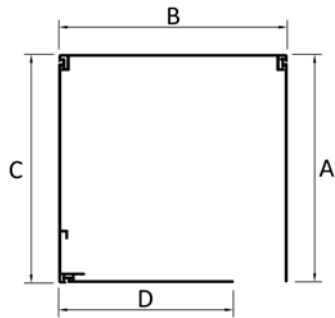

- aus stranggepresstem Aluminium
- Oberfläche pulverbeschichtet oder eloxiert
- ohne Schutzfolie

- 3-teilig (OT/VB-90°/RR), als Linksroller verwendbar
- 4-teilig (RR/OT/VB-90°/RR), als Links- und Rechtsroller verwendbar

Bitte beachten: bronze elox. BC 4 und C 33 werden nicht im Lager bevorratet, deshalb muss mit einer etwas längeren Lieferzeit gerechnet werden.

	RR	OT	VB - 90°	RR
Größe	A	B	C	D
<b>138</b>	139	139	139	90
<b>150</b>	153	153	153	103
<b>165</b>	168	168	168	127
<b>180</b>	184	184	184	139
<b>205</b>	209	209	209	168

Die Blenden werden nur in blank bevorratet.

## Erhältliche Farben mit Farbnummer

00 blank

### ELOX

41 silber elox. EV 1  
51 bronze elox. BC 4

55 bronze elox. C 33

### RAL

99 RAL (ohne Schutzfolie)

## Artikelverzeichnis mit Preisen in €/m

Bezeichnung	Artikelnr. + Farbnr. (..)	VE m	blank	Std.- farben	silber elox.	bronce elox.	RAL
RR o.T. 138	0113831..	30					
OT 138	0113810..	30					
VB-90° 138	0113820..	30			---	---	
RR o.T. 90	0109031..	30					
RR o.T. 150	0115031..	30					
OT 150	0115010..	30					
VB-90° 150	0115020..	30			---	---	
RR o.T. 100	0110031..	30					
RR o.T. 165	0116531..	30					
OT 165	0116510..	30					
VB-90° 165	0116520..	30			---	---	
RR o.T. 125	0112531..	30					
RR o.T. 180	0118031..	12					
OT 180	0118010..	12					
VB-90° 180	0118020..	12			---	---	
RR o.T. 138	0113831..	12					
RR o.T. 205	0120531..	12					
OT 205	0120510..	12					
VB-90° 205	0120520..	12			---	---	
RR o.T. 165	0116531..	12					





### **3 PUTZTRÄGERKÄSTEN**

KASTENABSCHLUSSPROFIL, WINKEL UND PUTZTRÄGERPLATTEN

Caissons support d'enduit, profil de terminaison,  
angles et panneaux de support

Built-in boxes, end profile KAP, angles and concealed rails

Schránky k omítnutí, omít. lišty, úhelníky, heraklitové a izolační desky

Skrzynki podtynkowe, profil zamykający/nośnik tynku,  
kątowniki oraz płyty do otynkowania

Inbouw-stuc-kasten, kast afdichtingsprofiel, inbouw-stuc-geleiders,  
hoeklijnen, afdek-stuc-platen

Vakolható tokok, tokzáró profil, „L“ Profilok és vakoló lapok



# BLENDENTEILE FÜR ROLLGEFORMTEN PUTZTRÄGERKASTEN, ABGESCHRÄGTE AUSFÜHRUNG 20°

**ALUKON**

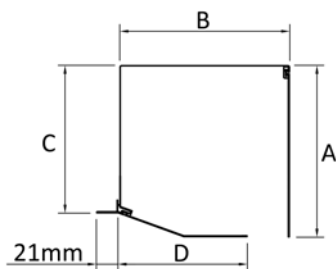

## Kastenblende PB-Uni

- aus gekantetem Aluminium
- Oberfläche einbrennlackiert

## Revisionsblende RK / hintere Blende RR

- aus stranggepresstem Aluminium
- Oberfläche pulverbeschichtet oder eloxiert
- ohne Schutzfolie

Bitte beachten: bronze elox. BC 4 und C 33 werden nicht im Lager bevorratet, deshalb muss mit einer etwas längeren Lieferzeit gerechnet werden.

Die Folierung in golden oak erfolgt generell auf der Farbe braun SF.

Größe	RR	PB - Uni		RK
	A	B	C	D
125	127	127	108	86
138	139	139	117	99
150	153	153	129	112
165	168	168	145	126
180	184	184	156	144
205	210	210	176	164

Die Putzträgerblende PB-Uni wird in unterschiedlichen Farben geliefert, da sie im eingebauten Zustand nicht sichtbar ist.

Das erforderliche Kastenabschlussprofil PS-V 20° finden Sie auf der Seite 3.5.

## Erhältliche Farben der RK- & RR-Blende mit Farbnummer

00 blank

### Standardfarben (kein RAL)

21 braun SF

26 weiß 9016 matt

### ELOX

41 silber elox. EV 1

55 bronze elox. C 33

51 bronze elox. BC 4

### Foliert

80 golden oak

88 nussbaum

### RAL

99 RAL (ohne Schutzfolie)

## Artikelverzeichnis mit Preisen in €/m

Bezeichnung	Artikelnr. + Farbnr. (..)	VE m	blank	Std.-farben	silber elox.	bronze elox.	RAL	golden oak nussbaum
PB-Uni 125	031256401	30	---		---	---	---	---
RK-20° 125	0212520..	30						---
RR o.T. 125	0112531..	30						---
PB-Uni 138	031386401	30	---		---	---	---	---
RK-20° 138	0213820..	30						---
RR o.T. 138	0113831..	30						---
PB-Uni 150	031506401	30	---		---	---	---	---
RK-20° 150	0215020..	30						---
RR o.T. 150	0115031..	30						---
PB-Uni 165	031656401	30	---		---	---	---	---
RK-20° 165	0216520..	30						---
RR o.T. 165	0116531..	30						---
PB-Uni 180	031806401	30	---		---	---	---	---
RK-20° 180	0218020..	12						---
RR o.T. 180	0118031..	12						---
PB-Uni 205	032056401	30	---		---	---	---	---
RK-20° 205	0220520..	12						---
RR o.T. 205	0120531..	12						---



# BLENDENTEILE FÜR ROLLGEFORMTEN PUTZTRÄGERKASTEN, GERADE AUSFÜHRUNG 90°

**ALUKON**

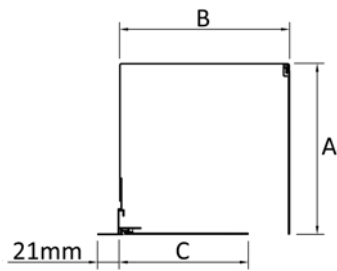

## Kastenblende PB-Uni

- aus rollgeformtem und gekantetem Aluminium
- Oberfläche einbrennlackiert

## Revisionsblende RR / hintere Blende RR

- aus stranggepresstem Aluminium
- Oberfläche pulverbeschichtet oder eloxiert
- ohne Schutzfolie

Die Putzträgerblende PB-Uni wird in unterschiedlichen Farben geliefert, da sie im eingebauten Zustand nicht sichtbar ist.

	<b>RR</b>	<b>P B - U n i</b>	<b>RR</b>
<b>Größe</b>	<b>A</b>	<b>B</b>	<b>C</b>
<b>125</b>	127	127	91
<b>138</b>	139	139	105
<b>150</b>	153	153	105
<b>165</b>	168	168	130
<b>180</b>	184	184	143

Das erforderliche Kastenabschlussprofil PS-V 90° finden Sie auf der Seite 3.5.

## Erhältliche Farben der RR-Blende mit Farbnummer

00 blank

### Standardfarben (kein RAL)

21 braun SF 26 weiß 9016 matt

### ELOX

41 silber elox. EV 1 55 bronze elox. C 33

51 bronze elox. BC 4

### Foliert

80 golden oak

### RAL

99 RAL (ohne Schutzfolie)

## Artikelverzeichnis mit Preisen in €/m

Bezeichnung	Artikelnr. + Farbnr. (..)	VE m	blank	Std.- farben	silber elox.	bronze elox.	RAL	golden oak
PB-Uni 125	031256401	30	---		---	---	---	---
RR o.T. 90	0109031..	30						---
RR o.T. 125	0112531..	30						---
PB-Uni 138	031386401	30	---		---	---	---	---
RR o.T. 100 (RR 90 - A 15/A 20)	0110031..	30						
RR o.T. 138	0113831..	30						
PB-Uni 150	031506401	30	---		---	---	---	---
RR o.T. 100	0110031..	30						
RR o.T. 150	0115031..	30						---
PB-Uni 165	031656401	30	---		---	---	---	---
RR o.T. 125	0112531..	30						
RR o.T. 165	0116531..	30						---
PB-Uni 180	031806401	30	---		---	---	---	---
RR o.T. 138	0113831..	30						
RR o.T. 180	0118031..	12						---

# BLENDENTEILE FÜR STRANGGEPRESSTEN PUTZTRÄGERKASTEN, GERADE AUSFÜHRUNG 90°

**ALUKON**

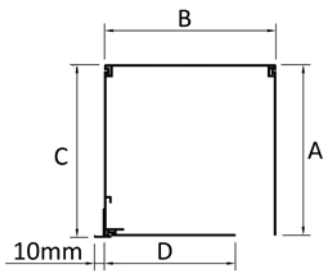

- aus stranggepresstem Aluminium
- Oberfläche pulverbeschichtet oder eloxiert
- ohne Schutzfolie

Bitte beachten: bronze elox. BC 4 und C 33 werden nicht im Lager bevorratet, deshalb muss mit einer etwas längeren Lieferzeit gerechnet werden.  
Die Folierung in golden oak erfolgt generell auf der Farbe braun SF.

	RR	OT	VB - 90°	RR
Größe	A	B	C	D
<b>138</b>	139	139	139	90
<b>150</b>	153	153	153	103
<b>165</b>	168	168	168	127
<b>180</b>	184	184	184	139
<b>205</b>	209	209	209	168

Das erforderliche Kastenabschlussprofil KAP 6/8 finden Sie auf der Seite 3.5.

Die Blenden werden nur in blank bevorratet.

## Erhältliche Farben der RR-Blende mit Farbnummer

00 blank

### ELOX

41 silber elox. EV 1  
51 bronze elox. BC 4

55 bronze elox. C 33

### RAL

99 RAL (ohne Schutzfolie)

## Artikelverzeichnis mit Preisen in €/m



Bezeichnung	Artikelnr. + Farbnr. (..)	VE m	blank	Std.- farben	silber elox.	bronze elox.	RAL
RR o.T. 138	0113831..	30					
OT 138	0113810..	30					
VB-90° 138	0113820..	30			---	---	
RR o.T. 90	0109031..	30					
RR o.T. 150	0115031..	30					
OT 150	0115010..	30					
VB-90° 150	0115020..	30			---	---	
RR o.T. 100	0110031..	30					
RR o.T. 165	0116531..	30					
OT 165	0116510..	30					
VB-90° 165	0116520..	30			---	---	
RR o.T. 125	0112531..	30					
RR o.T. 180	0118031..	12					
OT 180	0118010..	12					
VB-90° 180	0118020..	12			---	---	
RR o.T. 138	0113831..	30					
RR o.T. 205	0120531..	12					
OT 205	0120510..	12					
VB-90° 205	0120520..	12			---	---	
RR o.T. 165	0116531..	30					

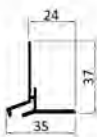
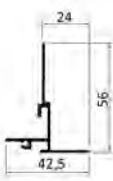

# KASTENABSCHLUSSPROFILE FÜR PUTZTRÄGERELEMENTE

**ALUKON**

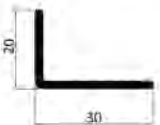
	Produktbezeichnung	Artikelnummer	VE	Einheit	Preis in €
	Kastenabschlussprofil KAP 6/8				
	<b>blank</b>	190230000	60	m	
	<b>Standardfarben</b>	1902300..	60	m	
	26 weiß 9016 matt				
	<b>silber eloxiert</b>	190230041	60	m	
	<b>bronze eloxiert</b> BC 4 ..51, C 33 ..55	1902300..	60	m	
	<b>RAL</b>	190230099	60	m	
golden oak (foliert) Renolit-Nr. 2178 001	190230080	60	m		
	Kastenabschlussprofil PS-V 20° (für Multipaneel oder Vollwärmeschutz)				
	<b>blank</b>	190220000	60	m	
	<b>Standardfarben</b>	1902200..	60	m	
	21 braun SF	26 weiß 9016 matt			
	<b>silber eloxiert</b>	190220041	60	m	
	<b>bronze eloxiert</b> BC 4 ..51, C 33 ..55	1902200..	60	m	
	<b>RAL</b>	190220099	60	m	
golden oak eins. (foliert) Renolit-Nr. 2178 001	190220080	60	m		
nussbaum (foliert) Renolit-Nr. 2178 707	190220088	60	m		
	Kastenabschlussprofil PS-V 90° (für Multipaneel oder Vollwärmeschutz)				
	<b>blank</b>	190250000	60	m	
	<b>Standardfarben</b>	1902500..	60	m	
	21 braun SF	26 weiß 9016 matt			
	<b>silber eloxiert</b>	190250041	60	m	
	<b>bronze eloxiert</b> BC 4 ..51, C 33 ..55	1902500..	60	m	
	<b>RAL</b>	190250099	60	m	
golden oak (foliert) Renolit-Nr. 2178 001	190250080	60	m		

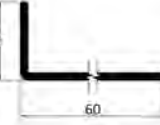
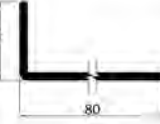
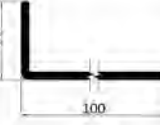
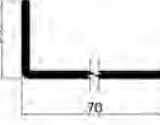
Bitte beachten: bronze elox. BC 4 und C 33 werden nicht im Lager bevorratet, deshalb muss mit einer etwas längeren Lieferzeit gerechnet werden. Die Folierung in golden oak erfolgt generell auf der Farbe braun SF.

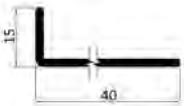
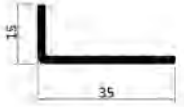
	Produktbezeichnung	Artikelnummer	VE	Einheit	Preis in €
	Alu-Winkel 30 x 20 x 2 mm (für Multipaneel oder Vollwärmeschutz)				
	<b>blank</b>	190100000	60	m	
	<b>Standardfarben</b>	1901000..	60	m	
	08 silber lack. 21 braun SF	26 weiß 9016 matt			
	<b>silber eloxiert</b>	190100041	60	m	
	<b>bronze eloxiert</b> BC 4 ..51, C 33 ..55	1901000..	60	m	
	<b>RAL</b>	190100099	60	m	
	Alu-Winkel 50 x 25 x 2 mm (für Multipaneel oder Vollwärmeschutz)				
	<b>blank</b>	190103000	60	m	
	<b>Standardfarben</b>	1901030..	60	m	
	26 weiß 9016 matt				
	<b>silber eloxiert</b> EV 1	190103041	60	m	
	<b>bronze eloxiert</b> BC 4 ..51, C 33 ..55	1901030..	60	m	
	<b>RAL</b>	190103099	60	m	
	Alu-Winkel 60 x 20 x 2 mm (für Multipaneel oder Vollwärmeschutz)				
	<b>blank</b>	190104000	60	m	
	<b>Standardfarben</b>	1901040..	60	m	
	26 weiß 9016 matt				
	<b>silber eloxiert</b> EV 1	190104041	60	m	
	<b>bronze eloxiert</b> BC 4 ..51, C 33 ..55	1901040..	60	m	
	<b>RAL</b>	190104099	60	m	
	Alu-Winkel 80 x 20 x 2 mm (für Multipaneel oder Vollwärmeschutz)				
	<b>blank</b>	190105000	60	m	
	<b>Standardfarben</b>	1901050..	60	m	
	26 weiß 9016 matt				
	<b>silber eloxiert</b> EV 1	190105041	60	m	
	<b>bronze eloxiert</b> BC 4 ..51, C 33 ..55	1901050..	60	m	
	<b>RAL</b>	190105099	60	m	
	Alu-Winkel 100 x 20 x 2 mm (für Multipaneel oder Vollwärmeschutz)				
	<b>blank</b>	190106000	60	m	
	<b>Standardfarben</b>	1901060..	60	m	
	26 weiß 9016 matt				
	<b>silber eloxiert</b> EV 1	190106041	60	m	
	<b>bronze eloxiert</b> BC 4 ..51, C 33 ..55	1901060..	60	m	
	<b>RAL</b>	190106099	60	m	
	Alu-Winkel 70 x 20 x 2 mm (für Multipaneel oder Vollwärmeschutz)				
	<b>blank</b>	190120000	60	m	
	<b>Standardfarben</b>	1901200..	60	m	
	26 weiß 9016 matt				
	<b>silber eloxiert</b>	190120041	60	m	
	<b>bronze eloxiert</b> BC 4 ..51, C 33 ..55	1901200..	60	m	
	<b>RAL</b>	190120099	60	m	

	Produktbezeichnung	Artikelnummer	VE	Einheit	Preis in €
	Alu-Winkel 40 x 15 x 2 mm (für Multipaneel oder Vollwärmeschutz)				
	<b>blank</b>	190130100	60	m	
	<b>Standardfarben</b>	1901301..	60	m	
	26 weiß 9016 matt				
	<b>silber eloxiert EV 1</b>	190130141	60	m	
	<b>bronze eloxiert BC 4 ..51, C 33 ..55</b>	1901301..	60	m	
	<b>RAL</b>	190130199	60	m	
	Alu-Winkel 35 x 15 x 2 mm (für Multipaneel oder Vollwärmeschutz)				
	<b>blank</b>	190160000	60	m	
	<b>Standardfarben</b>	1901600..	60	m	
	26 weiß 9016 matt				
	<b>silber eloxiert</b>	190160041	60	m	
	<b>RAL</b>	190160099	60	m	
	Alu-Winkel 15 x 10 x 2 mm (für Multipaneel oder Vollwärmeschutz)				
	<b>blank</b>	190140000	60	m	
	<b>Standardfarben</b>	1901400..	60	m	
	26 weiß 9016 matt				
	<b>silber eloxiert</b>	190140041	60	m	
	<b>RAL</b>	190140099	60	m	
	U-Dichtungsprofil 6 x 8 mm				
	TPE schwarz	810080004	100	m	



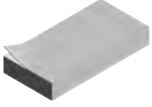

Bitte beachten: bronze elox. BC 4 und C 33 werden nicht im Lager bevorratet, deshalb muss mit einer etwas längeren Lieferzeit gerechnet werden. Die Folierung in golden oak erfolgt generell auf der Farbe braun SF.



	Produktbezeichnung	Artikelnummer	VE	Einheit	Preis in €
	Dämmung XPS, 2000 x 500 x 6 mm				
	Einsatz: vorne am Kasten, Kastenhinterdämmung	190720300	2	m	
	Dämmung XPS, 3000 x 500 x 10 mm				
	Einsatz: vorne am Kasten, Kastenhinterdämmung	190700211	3	m	
	Dämmung XPS, 2000 x 500 x 15 mm				
	Einsatz: vorne am Kasten, Kastenhinterdämmung	190720400	2	m	
	Dämmung XPS, 2000 x 500 x 19 mm				
	Einsatz: Kastenhinterdämmung, TGF	190700200	2	m	
	Dämmung XPS, 3000 x 500 x 40 mm				
Einsatz: Kastenhinterdämmung	190700241	3	m		

# BEFESTIGUNGLASCHE UND VERSTEIFUNGSWINKEL

**ALUKON**

FÜR PUTZTRÄGERKÄSTEN

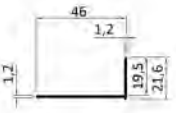
	Produktbezeichnung	Artikelnummer	VE	Einheit	Preis in €
	Befestigungslasche für Putzträgerkästen zur Befestigung des Kastens am Mauerwerk	190290200	50	Stk	
	Versteifungswinkel PT 90° für PB-Uni in Verbindung mit der Revisionsblende RR, einteilig				
	für RR 90	190294100	1	Stk	
	für RR 100	190294200	1	Stk	
	für RR 125	190294300	1	Stk	
	für RR 138	190294400	1	Stk	
	Versteifungswinkel PT 20° für RK, zweiteilig				
	125	190292100	1	Stk	
	138	190292200	1	Stk	
	150	190292300	1	Stk	
	165	190292400	1	Stk	
	180	190292500	1	Stk	
	205	190292600	1	Stk	
	Versteifungswinkel VB-90° (für Vorbau und Putzträger 90° stranggepresste Kästen), einteilig				
	138	190293100	1	Stk	
	150	190293500	1	Stk	
	165	190293200	1	Stk	
	180	190293300	1	Stk	
	205	190293400	1	Stk	

	Produktbezeichnung	Artikelnummer	VE	Einheit	Preis in €
	TGF 20*				
	<b>blank</b>	112000000	60	m	
	<b>Standardfarben</b>	1120000..	60	m	
	<b>silber eloxiert EV 1</b>	112000041	60	m	
	<b>bronze eloxiert BC 4 ..51, C 33 ..55</b>	1120000..	60	m	
	<b>RAL</b>	112000099	60	m	
	Distanzhülse 5,1 x 9,5 x 19,1				
	grau	199000300	100	Stk	

\* Zum Anieten auf die Führungsschienen bzw. auf die hintere Blende beim stranggepressten Kasten. Das Profil wird nur in blank bevorratet, deshalb muss bei allen Farben mit einer etwas längeren Lieferzeit gerechnet werden.

## 4 BLENDKAPPEN

ABWEISBLECHE UND EINLAUFTRICHTER

Consoles, plaques de déviation et entonnoirs

End caps, safety plates and guide terminals

Bočnice, vymešovaci podložky a náběhy

Boczki skrzynek, blachy boczne i ślizgacze

Kapsteunen, arreterplaten en inlooptrechters

Tokvégek, terelőlapok és lécbeszetők



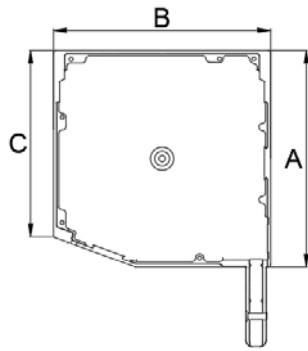

- aus einer Spezial-Aluminiumlegierung
- im Druckgussverfahren hergestellt
- (nicht eloxalfähig)
- Blendkappen sind nur paarweise lieferbar
- die ausgewiesenen Standardfarben sind keine RAL-Farbtöne

✓ vorrätige Farben

BKS-N	Maße in mm		Standardfarben								bronze	
	A	C	00	03	08	21	26	82	09	25	99	
100	102	88	✓	✓	✓	✓	✓	✓				
125	127	108	✓	✓	✓	✓	✓	✓		✓		
138	139	117	✓	✓	✓	✓	✓	✓	✓	✓		
150	153	129	✓	✓	✓	✓	✓	✓		✓		
165	168	145	✓	✓	✓	✓	✓	✓	✓	✓		
180	184	156	✓	✓	✓	✓	✓	✓				
205	210	179	✓		✓	✓	✓	✓				

### Erhältliche Farben mit Farbnummer

00 blank

#### Standardfarben (kein RAL)

03 nougatbraun                      26 weiß 9016 matt  
 08 silber lack.                      82 anthrazitgrau  
 21 braun SF

#### bronze

09 lackiert ähnl. BC 4              25 lackiert ähnl. C 33

#### RAL

99 RAL

### Artikelverzeichnis mit Preisen in €/Paar

Bezeichnung	Artikelnr. + Farbnr. (..)	VE Paar	blank	Standardfarben	bronze	RAL
BKS-N 100	2310010..	10				
BKS-N 125	2312010..	10				
BKS-N 138	2313010..	10				
BKS-N 150	2315010..	10				
BKS-N 165	2316010..	10				
BKS-N 180	2318010..	10				
BKS-N 205	2320010..	10				

# DRUCKGUSSBLENDKAPPEN

## ABGESCHRÄGTE AUSFÜHRUNG 45°

**ALUKON**

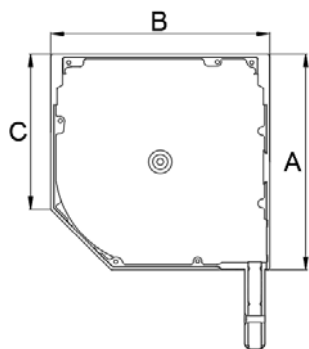

- aus einer Spezial-Aluminiumlegierung
- im Druckgussverfahren hergestellt
- (nicht eloxalfähig)
- Blendkappen sind nur paarweise lieferbar
- die ausgewiesenen Standardfarben sind keine RAL-Farbtöne

✓ vorrätige Farben

BKS-N	Maße in mm		Standardfarben										
	A	C	00	03	08	21	26	27	43	82	86	80	99
<b>125</b>	127	96	✓		✓	✓	✓			✓			
<b>138</b>	139	103	✓	✓	✓	✓	✓			✓	✓	✓	
<b>150</b>	153	112	✓	✓	✓	✓	✓	✓	✓	✓	✓		
<b>165</b>	169	121	✓	✓	✓	✓	✓	✓	✓	✓	✓	✓	
<b>180</b>	184	133	✓	✓	✓	✓	✓	✓	✓	✓	✓	✓	
<b>205</b>	209	151	✓	✓	✓	✓	✓	✓	✓	✓	✓	✓	✓
<b>230</b>	232	162	✓			✓	✓						
<b>254</b>	254	176	✓			✓	✓						

### Erhältliche Farben mit Farbnummer

00 blank

#### Standardfarben (kein RAL)

03 nougatbraun	27 cremeweiß
08 silber lack.	43 quarzgrau
21 braun SF	82 anthrazitgrau
26 weiß 9016 matt	86 lehm Braun 8003 matt

#### Foliert

80 golden oak

#### RAL

99 RAL

### Artikelverzeichnis mit Preisen in €/Paar

Bezeichnung	Artikelnr. + Farbnr. (..)	VE Paar	blank	Std.- farben	golden oak (foliert)	RAL
BKS-N 125	2312050..	10			---	
BKS-N 138	2313050..	10				
BKS-N 150	2315050..	10			---	
BKS-N 165	2316050..	10				
BKS-N 180	2318050..	10			---	
BKS-N 205	2320050..	10				
BKS-N 230	0823000..	6			---	
BKS-N 254	0825400..	6			---	

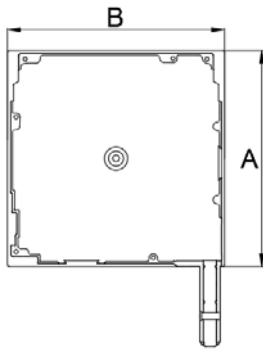

- aus einer Spezial-Aluminiumlegierung
- im Druckgussverfahren hergestellt
- (nicht eloxalfähig)
- Blendkappen sind nur paarweise lieferbar
- die ausgewiesenen Standardfarben sind keine RAL-Farbtöne

✓ vorrätige Farben

BK-N	Maße in mm	Standardfarben				
		00	08	21	26	99
	<b>A</b>					
<b>100</b>	102	✓				
<b>125</b>	127	✓	✓	✓	✓	
<b>138</b>	139	✓	✓	✓	✓	
<b>150</b>	153	✓	✓	✓	✓	
<b>165</b>	168	✓	✓	✓	✓	
<b>180</b>	184	✓	✓	✓	✓	
<b>205</b>	209	✓	✓	✓	✓	

### Erhältliche Farben mit Farbnummer

00 blank

#### Standardfarben (kein RAL)

08 silber lack.

26 weiß 9016 matt

21 braun SF

#### RAL

99 RAL

### Artikelverzeichnis mit Preisen in €/Paar

Bezeichnung	Artikelnr. + Farbnr. (..)	VE Paar	blank	Std.- farben	RAL
BK-N 100	2310020..	10			
BK-N 125	2312020..	10			
BK-N 138	2313020..	10			
BK-N 150	2315020..	10			
BK-N 165	2316020..	10			
BK-N 180	2318020..	10			
BK-N 205	2320020..	10			

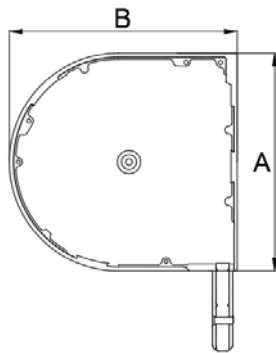

- aus einer Spezial-Aluminiumlegierung
- im Druckgussverfahren hergestellt
- (nicht eloxalfähig)
- Blendkappen sind nur paarweise lieferbar
- die ausgewiesenen Standardfarben sind keine RAL-Farbtöne

✓ vorrätige Farben

BKR-N	Maße in mm		Standardfarben									bronze	
	A	B	00	03	08	21	26	27	82	09	25	99	
138	141	148	✓	✓	✓	✓	✓		✓				
150	152	160	✓	✓	✓	✓	✓	✓	✓				
165	169	176	✓	✓	✓	✓	✓	✓	✓				
180	183	191	✓	✓	✓	✓	✓	✓	✓				
205	210	219	✓	✓	✓	✓	✓		✓				

### Erhältliche Farben mit Farbnummer

00 blank

#### Standardfarben (kein RAL)

03 nougatbraun                      26 weiß 9016 matt  
 08 silber lack.                      27 cremeweiß  
 21 braun SF                          82 anthrazitgrau

#### bronze

09 lackiert ähnl. BC 4              25 lackiert ähnl. C 33

#### RAL

99 RAL

### Artikelverzeichnis mit Preisen in €/Paar

Bezeichnung	Artikelnr. + Farbnr. (..)	VE Paar	blank	Std.-farben	bronze	RAL
BKR-N 138	2313030..	10				
BKR-N 150	2315030..	10				
BKR-N 165	2316030..	10				
BKR-N 180	2318030..	10				
BKR-N 205	2320030..	10				

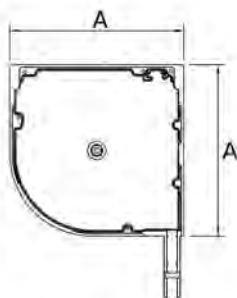

- aus einer Spezial-Aluminiumlegierung
- im Druckgussverfahren hergestellt
- (nicht eloxalfähig)
- Blendkappen sind nur paarweise lieferbar
- die ausgewiesenen Standardfarben sind keine RAL-Farbtöne

✓ vorrätige Farben

BKVR -N	Maße in mm	Standardfarben						
		A	00	08	21	26	43	82
<b>138</b>	139	✓	✓	✓	✓		✓	
<b>150</b>	153	✓	✓	✓	✓	✓	✓	
<b>165</b>	169	✓	✓	✓	✓	✓	✓	
<b>180</b>	184	✓	✓	✓	✓	✓	✓	
<b>205</b>	209	✓	✓		✓	✓	✓	

### Erhältliche Farben mit Farbnummer

00 blank

#### Standardfarben (kein RAL)

08 silber lack.                      43 quarzgrau  
 21 braun SF                          82 anthrazitgrau  
 26 weiß 9016 matt

#### RAL

99 RAL

### Artikelverzeichnis mit Preisen in €/Paar



Bezeichnung	Artikelnr. + Farbnr. (..)	VE Paar	blank	Std.- farben	RAL
BKVR-N 138	2313040..	10			
BKVR-N 150	2315040..	10			
BKVR-N 165	2316040..	10			
BKVR-N 180	2318040..	10			
BKVR-N 205	2320040..	10			





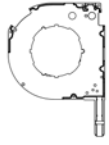
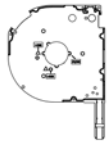
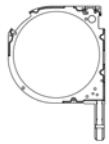

- ohne Rand
- mit oder ohne Zapfen lieferbar  
(Gr. 100+125 und 230+254 nur mit Zapfen lieferbar)
- Lieferung grundsätzlich in RAL 9005 matt oder blank
- Einlauftrichter und zusätzliche Zapfen müssen separat bestellt werden







Bezeichnung	linke Artikelnr. + Farbnr. (..)	rechte Artikelnr. + Farbnr. (..)	VE St.	blank	schwarz 9005 matt
MBK 100 mit Zapfen	2310001..02	2310002..02	5		
MBK 125 mit Zapfen	2312001..02	2312002..02	5		
MBK 138 mit Zapfen	2313001..02	2313002..02	5		
MBK 138 ohne Zapfen	2313001..05	2313002..05	5		
MBK 150 mit Zapfen	2315001..02	2315002..02	5		
MBK 150 ohne Zapfen	2315001..05	2315002..05	5		
MBK 165 mit Zapfen	2316001..02	2316002..02	5		
MBK 165 ohne Zapfen	2316001..05	2316002..05	5		
MBK 180 mit Zapfen	2318001..02	2318002..02	5		
MBK 180 ohne Zapfen	2318001..05	2318002..05	5		
MBK 205 mit Zapfen	2320001..02	2320002..02	5		
MBK 205 ohne Zapfen	2320001..05	2320002..05	5		
MBK 230 mit Zapfen	2323001..02	2323002..02	5		
MBK 254 mit Zapfen	2325001..02	2325002..02	5		

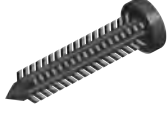

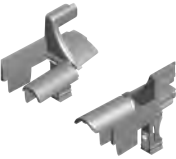

	Produktbezeichnung	Artikelnummer	VE	Einheit	Preis in €
	Zapfen für BKDF zum annieten an der Mittelblendkappen, wird benötigt wenn ein Zapfenversatz notwendig ist oder als DF-Ausführung				
		891200300	1	Stk	

	Produktbezeichnung	Artikelnummer	VE	Einheit	Preis in €
	links ausgestanzt für außenliegende Gurtscheibe AGS*	239920200		Stk	
	rechts ausgestanzt für außenliegende Gurtscheibe AGS*	239920300		Stk	
	ausgestanzt und abgesäumt für Doppelwellenbolzen (60er Welle) Ø 40 mm	239920500		Stk	
	ausgestanzt und abgesäumt für PVC-Zwischenlager (40er Welle) Ø 72 mm	239920600		Stk	
	links ausgestanzt und abgesäumt für Stahlgurtscheibe SGS	239920900		Stk	
	rechts ausgestanzt und abgesäumt für Stahlgurtscheibe SGS	239921000		Stk	
	Steckfuß abgefräst	239921200		Stk	

\*bei Ausstanzung für AGS und Kastengröße 165 ist anzugeben, welche Kastenform vorliegt und ob Insektenschutz benötigt wird

	Produktbezeichnung	Artikelnummer	VE	Einheit	Preis in €
	<b>Abweisblech Universal Stahl 40er Welle</b>				
	AWB 100 Universal, Stahl	091000000	10	Stk	
	AWB 125 Universal, Stahl	091250000	10	Stk	
	AWB 138 Universal, Stahl	091380000	10	Stk	
	AWB 150 Universal, Stahl	091500000	10	Stk	
	AWB 165 Universal, Stahl	091650000	10	Stk	
	AWB 180 Universal, Stahl	091800000	10	Stk	
	AWB 205 Universal, Stahl	092050000	10	Stk	
	<b>Abweisblech Stahl 60er Welle</b>				
	AWB 100 Universal, Stahl	091000001	10	Stk	
	AWB 125 Universal, Stahl	091250001	10	Stk	
	AWB 138 Universal, Stahl	091380001	10	Stk	
	AWB 150 Universal, Stahl	091500001	10	Stk	
	AWB 165 Universal, Stahl	091650001	10	Stk	
	AWB 180 Universal, Stahl	091800001	10	Stk	
	AWB 205 Universal, Stahl	092050001	10	Stk	
	AWB 230 45°, Aluminium	092300001	50	Stk	
	AWB 230 45°, PVC	092303272	50	Stk	
	AWB 254 45°, Aluminium	092540001	50	Stk	
	AWB 254 45°, PVC	092543272	50	Stk	
	<b>Abweisblech-PT Universal Aluminium 40er Welle</b>				
	AWB-PT 125 Universal, Aluminium	091250500	10	Stk	
	AWB-PT 138 Universal, Aluminium	091380500	10	Stk	
	AWB-PT 150 Universal, Aluminium	091500500	10	Stk	
	AWB-PT 165 Universal, Aluminium	091650500	10	Stk	
	AWB-PT 180 Universal, Aluminium	091800500	10	Stk	
	AWB-PT 205 Universal, Aluminium	092050500	10	Stk	
	<b>Abweisblech-PT Universal Aluminium 60er Welle</b>				
	AWB-PT 125 Universal, Aluminium	091250501	10	Stk	
	AWB-PT 138 Universal, Aluminium	091380501	10	Stk	
	AWB-PT 150 Universal, Aluminium	091500501	10	Stk	
	AWB-PT 165 Universal, Aluminium	091650501	10	Stk	
	AWB-PT 180 Universal, Aluminium	091800501	10	Stk	
	AWB-PT 205 Universal, Aluminium	092050501	10	Stk	
	<b>Pine Tree Clip</b> A = 3,0, B = 14,5				
	schwarz	891195000	100	Stk	

	Produktbezeichnung	Artikelnummer	VE	Einheit	Preis in €
	Einlauftrichter A 3 inkl. Universalfuß auswechselbar für 53 mm breite Führungsschienen				
	weiß	059120100	50	Pa	
	schwarz	059120200	50	Pa	
	Einlauftrichter A 5 / A 6 inkl. Universalfuß auswechselbar für 45 mm breite Führungsschienen				
	weiß	059121100	50	Pa	
	schwarz	059121200	50	Pa	
	Einlauftrichter A 13 / A 14 inkl. Universalfuß auswechselbar für 68 mm breite Führungsschienen				
	weiß	059122100	50	Pa	
	schwarz	059122200	50	Pa	
	Einlauftrichter A 15 / A 20 inkl. Universalfuß auswechselbar Sonderausführung für Abstandsschienen A 15/A 20				
	weiß	059123100	50	Pa	
	schwarz	059123200	50	Pa	
	Einlauftrichter-Oberteil für DF A 3 für Doppelführungsschienen DF A 3, DF A 3-10-CR, DF A 3-12				
	weiß, links	239102110	50	Stk	
	weiß, rechts	239102210	50	Stk	
	schwarz, links	239102120	50	Stk	
	schwarz, rechts	239102220	50	Stk	
	Einlauftrichter-Oberteil für DF A 5 für Doppelführungsschienen DF A 5				
	weiß, links	239103110	50	Stk	
	weiß, rechts	239103210	50	Stk	
	schwarz, links	239103120	50	Stk	
	schwarz, rechts	239103220	50	Stk	
	Einlauftrichter-Oberteil für DF A 15/20 für Doppelführungsschienen DF A 15/20				
	weiß, links	239104110	50	Stk	
	weiß, rechts	239104210	50	Stk	
	schwarz, links	239104120	50	Stk	
	schwarz, rechts	239104220	50	Stk	
	Einlauftrichter-Universalfuß für Doppelführungsschienen				
	weiß	239101010	100	Stk	
	schwarz	239101020	100	Stk	
	Bohrschablone für Einlauftrichter (außer für FS A 20 und FS A 15) und Federriegel	319212200	1	Stk	

	Produktbezeichnung	Artikelnummer	VE	Einheit	Preis in €
	Einlauftrichter für NB-N 21				
	natur	059090100	250	Pa	
	Einlauftrichter für NB-N 28				
	beige	059090200	250	Pa	
	Einlauftrichter-Steckfuss für NB-N 21 / NB-N 28				
	links	059090310	150	Stk	
	rechts	059090320	150	Stk	
	Einlauftrichter für NB-N 22				
	natur	059090400	100	Pa	
	Einlauftrichter-Steckfuß für NB-N 22				
	links	059090410	100	Stk	
	rechts	059090420	100	Stk	

## **5 FÜHRUNGSSCHIENEN**

STANDARD- UND SONDERFÜHRUNGSSCHIENEN FÜR DEN MINI- UND MAXIBEREICH

Coulisses standard et spéciales pour le domaine mini et maxi

Standard and special guide channels for the mini and maxi sector



Standardní a zvláštní vod. lišty pro oblast „Mini“ a „Maxi“

Standardowe i specjalne prowadnice roletowe do pancerzy mini i maxi

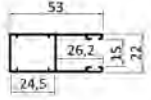

Standaard- en bijzondere geleiders voor mini en maxi (voorzet) rolluiken

Standard és egyedi vezetősinek a mini és maxi redönyökhöz

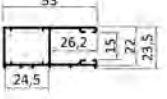
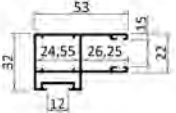

	Produktbezeichnung	Artikelnummer	VE	Einheit	Preis in €
	Führungsschiene A 3				
	<b>blank</b>	100300000	72	m	
	<b>Standardfarben</b>	1003000..	72	m	
	03 nougatbraun	27 cremeweiß			
	08 silber lack.	28 tannengrün			
	21 braun SF	82 anthrazitgrau			
	26 weiß 9016 matt	84 hellelfenbein			
	<b>silber eloxiert EV 1</b>	100300041	72	m	
	<b>bronze eloxiert BC 4 ..51, C 33 ..55</b>	1003000..	72	m	
	<b>RAL</b>	100300099	72	m	
golden oak (einseitig foliert) Fb. 2178 001	100300080	72	m		
golden oak (beidseitig foliert) Fb. 2178 001	100300079	72	m		
	Führungsschiene A 4				
	<b>blank</b>	100400000	36	m	
	<b>Standardfarben</b>	1004000..	36	m	
	03 nougatbraun	27 cremeweiß			
	08 silber lack.	28 tannengrün			
	21 braun SF	82 anthrazitgrau			
	26 weiß 9016 matt	84 hellelfenbein			
	<b>silber eloxiert EV 1</b>	100400041	36	m	
	<b>bronze eloxiert BC 4 ..51, C 33 ..55</b>	1004000..	36	m	
	<b>RAL</b>	100400099	36	m	
	Führungsschiene A 3-R (Bevorratung nur in <b>blank</b> )				
	<b>blank</b>	100315000	72	m	
	<b>Standardfarben</b>	1003150..	72	m	
	26 weiß 9016 matt				
	<b>silber eloxiert EV 1</b>	100315041	72	m	
	<b>bronze eloxiert BC 4 ..51, C 33 ..55</b>	1003150..	72	m	
<b>RAL</b>	100315099	72	m		
	Führungsschiene A 3-10-CR				
	<b>blank</b>	100310000	72	m	
	<b>Standardfarben</b>	1003100..	72	m	
	<b>silber eloxiert EV 1</b>	100310041	72	m	
	<b>bronze eloxiert BC 4 ..51, C 33 ..55</b>	1003100..	72	m	
<b>RAL</b>	100310099	72	m		

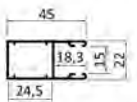
Bitte beachten: bronze elox. BC 4 und C 33 werden nicht im Lager bevorratet, deshalb muss mit einer etwas längeren Lieferzeit gerechnet werden. Die Folierung in golden oak erfolgt generell auf der Farbe braun SF. Zuschläge für Keder- und Bürsteneinlagen, sowie Schutzfolie entnehmen Sie bitte der Seite 5.10.

	Produktbezeichnung	Artikelnummer	VE	Einheit	Preis in €	
	Führungsschiene A 5					
	<b>blank</b>	110500000	72	m		
	<b>Standardfarben</b>	1105000..	72	m		
	03 nougatbraun 08 silber lack. 21 braun SF	26 weiß 9016 matt 27 cremeweiß				
	<b>silber eloxiert</b> EV 1	110500041	72	m		
	<b>bronze eloxiert</b> BC 4 ..51, C 33 ..55	1105000..	72	m		
	<b>RAL</b>	110500099	72	m		
	Führungsschiene A 6					
	<b>blank</b>	110600000	36	m		
	<b>Standardfarben</b>	1106000..	36	m		
	26 weiß 9016 matt <b>silber eloxiert</b> EV 1	27 cremeweiß	110600041	36	m	
	<b>bronze eloxiert</b> BC 4 ..51, C 33 ..55	1106000..	36	m		
	<b>RAL</b>	110600099	36	m		
		Führungsschiene A 12				
<b>blank</b>		111200000	30	m		
<b>Standardfarben</b>		1112000..	30	m		
21 braun SF <b>silber eloxiert</b> EV 1		26 weiß 9016 matt	111200041	30	m	
<b>bronze eloxiert</b> BC 4		111200051	30	m		
<b>RAL</b>		111200099	30	m		

Bitte beachten: bronze elox. BC 4 und C 33 werden nicht im Lager bevorratet, deshalb muss mit einer etwas längeren Lieferzeit gerechnet werden. Zuschläge für Keder- und Bürsteneinlagen, sowie Schutzfolie entnehmen Sie bitte der Seite 5.10.

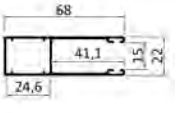
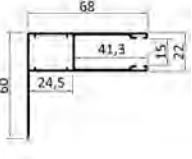

	Produktbezeichnung	Artikelnummer	VE	Einheit	Preis in €	
	Führungsschiene A 13					
	<b>blank</b>	111300000	36	m		
	<b>Standardfarben</b>	1113000..	36	m		
	08 silber lack. 21 braun SF	26 weiß 9016 matt				
	<b>silber eloxiert EV 1</b>	111300041	36	m		
	<b>bronze eloxiert BC 4 ..51</b>	1113000..	36	m		
	<b>RAL</b>	111300099	36	m		
	Führungsschiene A 14					
	<b>blank</b>	111400000	36	m		
	<b>Standardfarben</b>	1114000..	36	m		
	26 weiß 9016 matt					
	<b>silber eloxiert EV 1</b>	111400041	36	m		
	<b>bronze eloxiert BC 4 ..51</b>	1114000..	36	m		
	<b>RAL</b>	111400099	36	m		

Bitte beachten: bronze elox. BC 4 und C 33 werden nicht im Lager bevorratet, deshalb muss mit einer etwas längeren Lieferzeit gerechnet werden. Zuschläge für Keder- und Bürsteneinlagen, sowie Schutzfolie entnehmen Sie bitte der Seite 5.10.

# ABSTANDSFÜHRUNGSSCHIENEN FÜR STECKSYSTEME

**ALUKON**

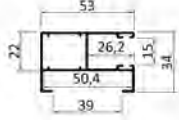
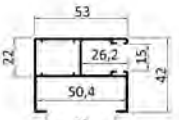
AUS STRANGGEPRESSTEM ALUMINIUM

	Produktbezeichnung	Artikelnummer	VE	Einheit	Preis in €	
	Führungsschiene A 8-12					
	<b>blank</b>	110801200	36	m		
	<b>Standardfarben</b>	1108012..	36	m		
	03 nougatbraun 08 silber lack. 10 weiß 9016 glänzend	21 braun SF 26 weiß 9016 matt 27 cremeweiß				
	<b>silber eloxiert</b> EV 1	110801241	36	m		
	<b>bronze eloxiert</b> BC 4 ..51, C 33 ..55	1108012..	36	m		
	<b>RAL</b>	110801299	36	m		
	Führungsschiene A 8-20					
	<b>blank</b>	110802000	36	m		
	<b>Standardfarben</b>	1108020..	36	m		
	03 nougatbraun 08 silber lack. 21 braun SF	26 weiß 9016 matt 27 cremeweiß				
	<b>silber eloxiert</b> EV 1	110802041	36	m		
	<b>bronze eloxiert</b> BC 4 ..51, C 33 ..55	1108020..	36	m		
	<b>RAL</b>	110802099	36	m		
	Befestigungsclipse für Führungsschienen A 8-12 und A 8-20					
	aus Polyamid	119220100	50	Stk		

Bitte beachten: bronze elox. BC 4 und C 33 werden nicht im Lager bevorratet, deshalb muss mit einer etwas längeren Lieferzeit gerechnet werden. Zuschläge für Keder- und Bürsteneinlagen, sowie Schutzfolie entnehmen Sie bitte der Seite 5.10.

# ABSTANDSFÜHRUNGSSCHIENEN FÜR STECKSYSTEME

**ALUKON**

AUS STRANGGEPRESSTEM ALUMINIUM

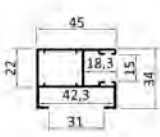
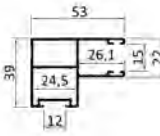
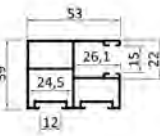
	Produktbezeichnung	Artikelnummer	VE	Einheit	Preis in €
	Führungsschiene A 5-12				
	<b>blank</b>	110501200	36	m	
	<b>Standardfarben</b>	1105012..	36	m	
	26 weiß 9016 matt				
	<b>silber eloxiert EV 1</b>	110501241	36	m	
	<b>bronze eloxiert BC 4 ..51</b>	1105012..	36	m	
	<b>RAL</b>	110501299	36	m	
	Führungsschiene A 15-CR				
	<b>blank</b>	111515000	48	m	
	<b>Standardfarben</b>	1115150..	48	m	
	03 nougatbraun 08 silber lack.	21 braun SF 26 weiß 9016 matt			
	<b>silber eloxiert EV 1</b>	111515041	48	m	
	<b>bronze eloxiert BC 4 ..51, C 33 ..55</b>	1115150..	48	m	
	<b>RAL</b>	111515099	48	m	
	Führungsschiene A 16-CR				
	<b>blank</b>	111615000	30	m	
	weiß 9016 matt	111615026	30	m	
	<b>silber eloxiert EV 1</b>	111615041	30	m	
	<b>bronze eloxiert BC 4 ..51, C 33 ..55</b>	1116150..	30	m	
	<b>RAL</b>	111615099	30	m	

Führungsschienen A 15-CR und A 16-CR erst ab Kastengröße 138 und nur bis einer max. Elementfläche von 3,00 m<sup>2</sup> einsetzen. Bitte beachten: bronze elox. BC 4 und C 33 werden nicht im Lager bevorratet, deshalb muss mit einer etwas längeren Lieferzeit gerechnet werden. Zuschläge für Keder- und Bürsteneinlagen, sowie Schutzfolie entnehmen Sie bitte der Seite 5.10.

# DOPPELFÜHRUNGSSCHIENEN FÜR STECKSYSTEME

ALUKON

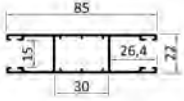
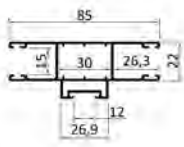
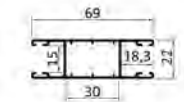
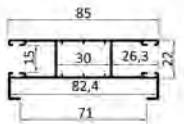
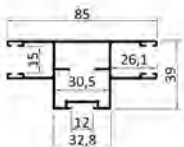

AUS STRANGGEPRESSTEM ALUMINIUM



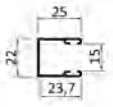
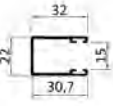

	Produktbezeichnung	Artikelnummer	VE	Einheit	Preis in €
	Führungsschiene DF A 3				
	<b>blank</b>	120300000	36	m	
	<b>Standardfarben</b>	1203000..	36	m	
	03 nougatbraun 21 braun SF	26 weiß 9016 matt			
	<b>silber eloxiert EV 1</b>	120300041	36	m	
	<b>bronze eloxiert BC 4 ..51, C 33 ..55</b>	1203000..	36	m	
	<b>RAL</b>	120300099	36	m	
	golden oak (foliert) Renolit-Nr. 2178 001	120300080	36	m	
	Führungsschiene DF A 3-10-CR				
	<b>blank</b>	120310000	36	m	
	<b>Standardfarben</b>	1203100..	36	m	
	<b>silber eloxiert EV 1</b>	120310041	36	m	
	<b>bronze eloxiert BC 4 ..51, C 33 ..55</b>	1203100..	36	m	
	<b>RAL</b>	120310099	36	m	
	Führungsschiene DF A 5				
	<b>blank</b>	120500000	36	m	
	<b>Standardfarben</b>	1205000..	36	m	
	26 weiß 9016 matt				
	<b>silber eloxiert EV 1</b>	120500041	36	m	
<b>bronze eloxiert BC 4 ..51, C 33 ..55</b>	1205000..	36	m		
<b>RAL</b>	120500099	36	m		
	Führungsschiene DF A 3-12				
	<b>blank</b>	120600000	36	m	
	<b>Standardfarben</b>	1206000..	36	m	
	26 weiß 9016 matt				
	<b>silber eloxiert EV 1</b>	120600041	36	m	
<b>bronze eloxiert BC 4</b>	120600051	36	m		
<b>RAL</b>	120600099	36	m		
	Führungsschiene DF A 15-CR				
	<b>blank</b>	121515000	36	m	
	<b>Standardfarben</b>	1215150..	36	m	
	26 weiß 9016 matt				
	<b>silber eloxiert EV 1</b>	121515041	36	m	
<b>bronze eloxiert BC 4 ..51, C 33 ..55</b>	1215150..	36	m		
<b>RAL</b>	121515099	36	m		

Bitte beachten: bronze elox. BC 4 und C 33 werden nicht im Lager bevorratet, deshalb muss mit einer etwas längeren Lieferzeit gerechnet werden. Die Folierung in golden oak erfolgt generell auf der Farbe braun SF. Zuschläge für Keder- und Bürsteneinlagen, sowie Schutzfolie entnehmen Sie bitte der Seite 5.10.

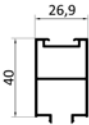
	Produktbezeichnung	Artikelnummer	VE	Einheit	Preis in €
	Führungsschiene A 1				
	<b>blank</b>	110100000	72	m	
	<b>Standardfarben</b>	1101000..	72	m	
	21 braun SF	26 weiß 9016 matt			
	<b>silber eloxiert EV 1</b>	110100041	72	m	
	<b>bronze eloxiert BC 4 ..51, C 33 ..55</b>	1101000..	72	m	
	<b>RAL</b>	110100099	72	m	
	Führungsschiene A 10				
	<b>blank</b>	111000000	72	m	
	<b>Standardfarben</b>	1110000..	72	m	
	21 braun SF	26 weiß 9016 matt			
	<b>silber eloxiert EV 1</b>	111000041	72	m	
	<b>bronze eloxiert BC 4 ..51, C 33 ..55</b>	1110000..	72	m	
	<b>RAL</b>	111000099	72	m	

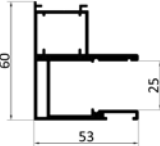
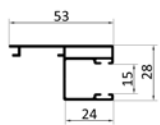
Bitte beachten: bronze elox. BC 4 und C 33 werden nicht im Lager bevorratet, deshalb muss mit einer etwas längeren Lieferzeit gerechnet werden. Zuschläge für Keder- und Bürsteneinlagen, sowie Schutzfolie entnehmen Sie bitte der Seite 5.10. U-Dichtungsprofil 6x8mm zur Abdichtung des Abstandwinkel zur Wand siehe Kapitel 3.7

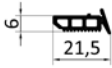
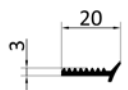

	Produktbezeichnung	Artikelnummer	VE	Einheit	Preis in €
	Aufdopplungsprofil 10 mm				
	<b>blank</b>	115010000	60	m	
	<b>Standardfarben</b>	1150100..	60	m	
	<b>RAL</b>	115010099	60	m	
	Aufdopplungsprofil 20 mm				
	<b>blank</b>	115020000	60	m	
	<b>Standardfarben</b>	1150200..	60	m	
	<b>RAL</b>	115020099	60	m	
	Aufdopplungsprofil 40 mm				
	<b>blank</b>	115040000	60	m	
	<b>Standardfarben</b>	1150400..	60	m	
	<b>RAL</b>	115040099	60	m	

	Produktbezeichnung	Artikelnummer	VE	Einheit	Preis in €
	Grundschiene A 17-GS Länge 5,20 m				
	<b>blank</b>	810001000	5,2	m	
	<b>Standardfarben</b>	8100010..	5,2	m	
	<b>silber eloxiert EV 1</b>	810001041	5,2	m	
	<b>bronze eloxiert BC 4 ..51, C 33 ..55</b>	8100010..	5,2	m	
	<b>RAL</b>	810001099	5,2	m	
	Führungsschiene A 17 Länge 5,20 m				
	<b>blank</b>	810002000	5,2	m	
	<b>Standardfarben</b>	8100020..	5,2	m	
	<b>silber eloxiert EV 1</b>	810002041	5,2	m	
	<b>bronze eloxiert BC 4 ..51, C 33 ..55</b>	8100020..	5,2	m	
	<b>RAL</b>	810002099	5,2	m	
	Abdeckung für A 17-GS				
	<b>blank</b>	810003000	6	m	
	<b>Standardfarben</b>	8100030..	6	m	
	<b>silber eloxiert EV 1</b>	810003041	6	m	
	<b>bronze eloxiert BC 4 ..51, C 33 ..55</b>	8100030..	6	m	
	<b>RAL</b>	810003099	6	m	
	Kantenschutz 21 x 10				
	<b>blank</b>	810003200	6	m	
	<b>silber eloxiert EV 1</b>	810003241	6	m	
	Einschub-Glasdichtung				
	TPE schwarz	810080002	100	m	
	Glasdichtung selbstklebend (doppelläufig)				
	EPDM schwarz	810080003	100	m	
	Glasauflage				
	schwarz	810080001	1	Pa	

U-Dichtungsprofil 6x8mm zur Abdichtung des Abstandwinkels zur Wand siehe Kapitel 3.7

	Produktbezeichnung	Artikelnummer	VE	Einheit	Preis in €
	PVC-Kedereinlage (doppelläufig)				
	Standardausführung für Mini-Rollladenpanzer M 317, M 328-N und KM 317	119010000	360	m	
	T-Keder				
	Sonderausführung für einwandige Rollladenpanzer A9	119120300	400	m	
	Polyethylen-Kedereinlage (doppelläufig)				
	dünn für Rollladenpanzer MY 442 / MY 448	119060000	300	m	
	Kedereinlage aus Polyethylen für Profil M 521				
	verwendbar für M 521, M 528, und KM 521	119120100	1000	m	
	Bürsteneinlagen				
	dünne Bürste A = 4,25 mm / B = 3,25 mm	119030090	475	m	
	dicke Bürste A = 6,25 mm / B = 5,25 mm	119040090	275	m	
	Stabilbürste				
		119050090	450	m	
	Mehrpreis für Bürsten- und Kedereinlagen außerhalb der VE				
	Mehrpreis für Bürsten- und Kedereinlagen außerhalb der VE (pro Stück)	890000200		Stk	

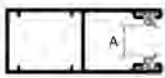

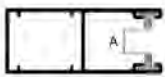
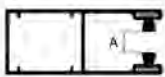
Alle Maße sind Mittelwerte. Geringe Abweichungen durch Toleranzen der stranggepressten Führungsschienen sind möglich. Bitte beachten Sie unsere "Einsatzempfehlungen für Keder- und Bürsteneinlagen". (siehe Kapitel technische Übersichten - am Ende dieses Katalogs.)

	Produktbezeichnung	Artikelnummer	VE	Einheit	Preis in €
	<b>PVC-Keder</b>				
	2 x PVC-Keder A = 9,6 mm				
	Zuschlag Std.Keder	..9911000		m	
	Zuschlag Std.Keder (DF)	129911000		m	
	<b>Polyethylen-Keder</b>				
	2 x dünner Keder A = 10,4 mm				
	2 x Keder für M 521 A = 14,0 mm				
	Zuschlag Polyethylen-Keder	..9910400		m	
	Zuschlag Keder M 521	..9910900		m	
	Zuschlag Polyethylen-Keder (DF)	129910400		m	
	<b>T-Keder</b>				
	2 x T-Keder A = 7,2 mm				
	2 x s_onro®-Keder A = 8,8 - 9,3 mm				
	Zuschlag T-Keder	..9911500		m	
	Zuschlag s_onro-Keder	..9911400		m	
	<b>Bürsteneinlagen + Folien</b>				
	2 x dicke Bürste A = 7,5 mm				
	2 x Stabilbürste A = 5,5 mm				
	1 x Stabilbürste, 1 x dicke Bürste A = 6,5 mm				
	Zuschlag dicke Bürste	..9912100		m	
	Zuschlag Stabilbürste	..9910200		m	
	Zuschlag Stabilbürste + dicke Bürste	..9910300		m	
	Zuschlag Folie 1-seitig (Preis pro 100 m)	..9910700		m	
	Zuschlag Folie 2-seitig (Preis pro 100 m)	..9910800		m	
	Zuschlag dicke Bürste (DF)	129912100		m	
	Zuschlag Stabilbürste (DF)	129910200		m	
	Zuschlag Stabilbürste + dicke Bürste (DF)	129910300		m	
	Zuschlag Folie 1-seitig (DF) (Preis pro 100 m)	129910700		m	
Zuschlag Folie 2-seitig (DF) (Preis pro 100 m)	129910800		m		

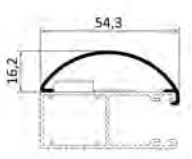

Alle Maße sind Mittelwerte. Geringe Abweichungen durch Toleranzen der stranggepressten Führungsschienen sind möglich. Bitte beachten Sie unsere "Einsatzempfehlungen für Keder- und Bürsteneinlagen".

# ABDECKUNGEN UND ABSTANDSHALTER FÜR FÜHRUNGSSCHIENEN





**ALUKON**





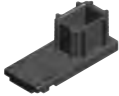

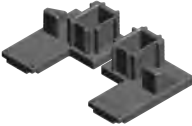
	Produktbezeichnung	Artikelnummer	VE	Einheit	Preis in €
	Führungsschienen-Abdeckung FAR-BC A 3				
	<b>blank</b>	100800000	36	m	
	<b>Standardfarben</b>	1008000..	36	m	
	21 braun SF	26 weiß 9016 matt			
	<b>silber eloxiert</b> EV 1	100800041	36	m	
	<b>bronze eloxiert</b> BC 4 ..51, C 33 ..55	1008000..	36	m	
	<b>RAL</b>	100800099	36	m	
	Befestigungsclipse für FAR-BC				
	zur Befestigung auf allen 53 mm breiten Führungsschienen	109000100	20	Stk	
	Abstandhalter Set, 240 mm				
	<b>blank</b>	100830000	50	Stk	
	<b>Standardfarben</b>	1008300..	20	Stk	
	26 weiß 9016 matt				
	bronze <b>lackiert</b> BC 4 ..09, C 33 ..25	1008300..	20	Stk	
	<b>RAL</b>	100830099	1	Stk	

Bitte beachten: bronze elox. BC 4 und C 33 werden nicht im Lager bevorratet, deshalb muss mit einer etwas längeren Lieferzeit gerechnet werden.

	Produktbezeichnung	Artikelnummer	VE	Einheit	Preis in €	
	Inlay für alle 53er Führungsschienen					
	V2A	119270100	100	Stk		
	für Führungsschiene					
	A 3, A 4, A 8-12, A 8-20, A 12 <b>verzinkt</b>	119250100	10	Stk		
	A 3, A 4, A 8-12, A 8-20, A 12 <b>Standardfarben</b>	1192501..	10	Stk		
	09 bronze <b>lackiert</b> 26 weiß 9016 matt 25 bronze C33 <b>lackiert</b>					
	A 3, A 4, A 8-12, A 8-20, A 12 <b>RAL</b>	119250199	10	Stk		
	für Führungsschiene					
	A 5, A 6, A 5-12 <b>verzinkt</b>	119250200	10	Stk		
	A 5, A 6, A 5-12 <b>Standardfarben</b>	1192502..	10	Stk		
	09 bronze <b>lackiert</b> 26 weiß 9016 matt 25 bronze C33 <b>lackiert</b>					
	A 5, A 6, A 5-12 <b>RAL</b>	119250299	10	Stk		
	für Führungsschiene					
	A 13, A 14 <b>verzinkt</b>	119250300	10	Stk		
	A 13, A 14 <b>Standardfarben</b>	1192503..	10	Stk		
	09 bronze <b>lackiert</b> 26 weiß 9016 matt 25 bronze C33 <b>lackiert</b>					
	A 13, A 14 <b>RAL</b>	119250399	10	Stk		
	für Führungsschiene A 15					
	A 15 links <b>verzinkt</b>	119250400	10	Stk		
	A 15 links <b>Standardfarben</b>	1192504..	10	Stk		
	09 bronze <b>lackiert</b> 26 weiß 9016 matt 25 bronze C33 <b>lackiert</b>					
	A 15 links <b>RAL</b>	119250499	10	Stk		
	A 15 rechts <b>verzinkt</b>	119250500	10	Stk		
	A 15 rechts <b>Standardfarben</b>	1192505..	10	Stk		
	09 bronze <b>lackiert</b> 26 weiß 9016 matt 25 bronze C33 <b>lackiert</b>					
A 15 rechts <b>RAL</b>	119250599	10	Stk			



	Produktbezeichnung	Artikelnummer	VE	Einheit	Preis in €
	für A 3, A 4, A 8-12, A 12				
	A 3, A 4, A 8-12, A 8-20, A 12 weiß	119200100	100	Stk	
	A 3, A 4, A 8-12, A 8-20, A 12 schwarz	119200200	100	Stk	
	für A 13, A 14				
	A 13, A 14 weiß	119201100	100	Stk	
	A 13, A 14 schwarz	119201200	100	Stk	
	für A 15				
	A 15 weiß	119202100	50	Pa	
	A 15 schwarz	119202200	50	Pa	
	für DF A 3, DF A 3-12				
	DF A 3, DF A 3-12 weiß	119203100	100	Stk	
	DF A 3, DF A 3-12 schwarz	119203200	100	Stk	
	Linsen-Blechschauben A 2 2,2 x 6,5 mm (Preis pro 100 Stück)	891192700	2000	Stk	

	Produktbezeichnung	Artikelnummer	VE	Einheit	Preis in €
	Kunststoff Abdeckkappe flach 10 mm (Preis pro 100 Stück)				
	<b>Standardfarben</b>	89105..00	1000	Stk	
	01 weiß 9016                      07 cremeweiß 9001 02 braun SF                      09 naturell 9006 03 grau 7038                      13 anthrazitgrau 7016 05 nougatbraun				
	Kunststoff Abdeckkappe flach 10 mm 10 Stück verbunden im Ring (Preis pro 1 Stück)				
	schwarz, zum Beschichten	891059000	50	Stk	
	<b>RAL</b>	891059099	50	Stk	
	PVC-Abdeck-Zierkappe, Ø 12 mm x 2,5 mm Bohrung Ø 5 mm (für Schrauben mit Kopfloch) (Preis pro 100 Stück)				
	<b>Standardfarben</b>	89102..00	1000	Stk	
	01 weiß                              05 nougatbraun 02 braun SF                      06 beige 03 grau				
	Senkkopf-Schraube, <b>verzinkt</b> bei Stufenbohrung für Führungsschienen bis zu 22 mm Tiefe (Preis pro 100 Stück)				
	4,5 x 30 mm	891190900	1000	Stk	
	Senkkopf-Schraube, <b>verzinkt</b> für Abstandsführungsschienen A 8-12, A 8-20, A 5-12 und A 15 sowie Insektenschutzführungsschiene A 20 (Preis pro 100 Stück)				
	4,5 x 50 mm	891190100	500	Stk	
	Senkkopf <b>verzinkt</b> , 4,5 x 70 mm (Preis je 100 Stück)	891191200	200	Stk	
	Stufenbohrer HSS, 10,2 mm x 5,0 mm				
	für 10 mm Abdeckkappen	891510101	1	Stk	

	Produktbezeichnung	Artikelnummer	VE	Einheit	Preis in €
	Aluminium-Aussteller mit zwei Scharnieren				
	<b>blank</b>	210100000	1	Pa	
	weiß	210100001	1	Pa	
	<b>RAL</b>	210100099	1	Pa	



## **6 FÜHRUNGSSCHIENEN** FÜR DEN NEUBAUBEREICH, KEDEREINLAGEN

Coulisses traditionnelles, joints

Guide channels for new buildings, inserts

Vodící lišty pro oblast novostaveb, těsnící vložky

Prowadnice do nowego budownictwa, uszczelki

Nieuwbouwgeleiders, rubber/borstel inlages

Vezetősínek a maxi redőnyökhöz, gumi és kefe betétek

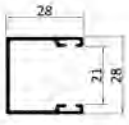
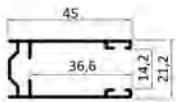
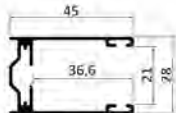
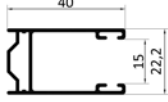

	Produktbezeichnung	Artikelnummer	VE	Einheit	Preis in €
	Führungsschiene NB 28, ohne Einlage				
	<b>blank</b>	130280000	72	m	
	<b>Standardfarben</b>	1302800..	72	m	
	21 braun SF	26 weiß 9016 matt			
	<b>silber eloxiert EV 1</b>	130280041	72	m	
	<b>bronze eloxiert BC 4 ..51, C 33 ..55</b>	1302800..	72	m	
	<b>RAL</b>	130280099	72	m	
	Führungsschiene NB-N 21, ohne Einlage				
	<b>blank</b>	130210000	72	m	
	<b>Standardfarben</b>	1302100..	72	m	
	08 silber lack.	26 weiß 9016 matt			
	21 braun SF	82 anthrazitgrau			
	<b>silber eloxiert EV 1</b>	130210041	72	m	
	<b>RAL</b>	130210099	72	m	
	Führungsschiene NB-N 28, ohne Einlage				
	<b>blank</b>	130290000	36	m	
	<b>Standardfarben</b>	1302900..	36	m	
	21 braun SF	26 weiß 9016 matt			
	<b>silber eloxiert EV 1</b>	130290041	36	m	
	<b>RAL</b>	130290099	36	m	
	Führungsschiene NB-N 22, ohne Einlage				
	<b>blank</b>	130220000	36	m	
	<b>Standardfarben</b>	1302200..	36	m	
	08 silber lack.	26 weiß 9016 matt			
	82 anthrazitgrau				
	<b>silber eloxiert EV 1</b>	130220041	36	m	
	<b>RAL</b>	130220099	36	m	

Bitte beachten: bronze elox. BC 4 und C 33 werden nicht im Lager bevorratet, deshalb muss mit einer etwas längeren Lieferzeit gerechnet werden.

# STRANGGEPRESSTE NEUBAU- FÜHRUNGSSCHIENEN

MIT HART-PVC-KEDEREINLAGE



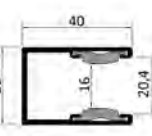



**ALUKON**

	Produktbezeichnung	Artikelnummer	VE	Einheit	Preis in €
	Führungsschiene NB 30, mit Keder				
	<b>blank</b> (ohne Keder)	130300000	36	m	
	<b>Standardfarben</b>	1303000..	36	m	
	26 weiß 9016 matt				
	<b>silber eloxiert</b> EV 1	130300041	36	m	
	<b>bronze eloxiert</b> BC 4	130300051	36	m	
	<b>RAL</b>	130300099	36	m	
	Führungsschiene NB 40, mit Keder				
	<b>blank</b> (ohne Keder)	130400000	36	m	
	<b>Standardfarben</b>	1304000..	36	m	
	26 weiß 9016 matt				
	<b>silber eloxiert</b> EV 1	130400041	36	m	
	<b>bronze eloxiert</b> BC 4	130400051	36	m	
	<b>RAL</b>	130400099	36	m	



Bitte beachten: bronze elox. BC 4 und C 33 werden nicht im Lager bevorratet, deshalb muss mit einer etwas längeren Lieferzeit gerechnet werden.

# KEDER- UND BÜRSTENEINLAGEN FÜR NEUBAUFÜHRUNGSSCHIENEN







**ALUKON**

	Produktbezeichnung	Artikelnummer	VE	Einheit	Preis in €
	Hart-PVC-Keder Neubau				
	nur für NB 30 und NB 40	139010000	300	m	
	PVC-Kedereinlage (doppelläufig)				
	Standardausführung für Mini-Rollladenpanzer M 317, M 328-N und KM 317	119010000	360	m	
	Polyethylen-Kedereinlage (doppelläufig)				
	dünn für Rollladenpanzer MY 442 / MY 448	119060000	300	m	
	Kedereinlage aus Polyethylen für Profil M 521				
	verwendbar für M 521, M 528, und KM 521	119120100	1000	m	
	Bürsteneinlagen				
	dünne Bürste A = 4,25 mm / B = 3,25 mm	119030090	475	m	
	dicke Bürste A = 6,25 mm / B = 5,25 mm	119040090	275	m	
	Stabilbürste				
		119050090	450	m	
	Mehrpreis für Bürsten- und Kedereinlagen außerhalb der VE				
	Mehrpreis für Bürsten- und Kedereinlagen außerhalb der VE (pro Stück)	890000200		Stk	

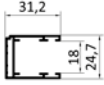
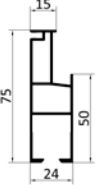
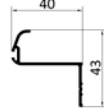
Alle Maße sind Mittelwerte. Geringe Abweichungen durch Toleranzen der stranggepressten Führungsschienen sind möglich. Bitte beachten Sie unsere "Einsatzempfehlungen für Keder- und Bürsteneinlagen".  
(siehe Kapitel technische Übersichten - am Ende dieses Katalogs.)

	Produktbezeichnung	Artikelnummer	VE	Einheit	Preis in €
	PVC-Keder				
	2 x PVC-Keder	NB-N 21 (A = 8,8 mm) NB-N 28, NB 28 (A = 15,6 mm)			
	PVC-Keder	139911000		m	
	Polyethylen-Keder				
	2 x dünner Keder	NB-N 21 (A = 9,6 mm) NB-N 28, NB 28 (A = 16,4 mm)			
	2 x Keder für M 521	NB-N 21 (A = 13,2 mm)			
	Polyethylen-Keder	139910400		m	
	Keder für M 521	139910900		m	
	Bürsteneinlagen + Folien				
	2 x dicke Bürste	NB-N 21 (A = 6,7 mm) NB-N 28, NB 28 (A = 13,5 mm)			
	2 x dünne Bürste	NB-N 21 A = 10,7 mm NB-N 28, NB 28 (A = 17,5 mm)			
	2 x Abdichtbürste	NB-N 21 (A = 1,2 mm) NB-N 28, NB 28 (A = 8,0 mm)			
	2 x Stabilbürste	NB-N 28, NB 28 (A = 4,7 mm) X NB-N 28, NB 28 (A = 11,5 mm)			
	Bürsteneinlage	139910100		m	
	Stabilbürste	139910200		m	
	dicke Bürste	139912100		m	
	Stabilbürste und dicke Bürste	139910300		m	
Schutzfolie 1-seitig (Preis per 100 m)	139910700		m		
Schutzfolie 2-seitig (Preis per 100 m)	139910800		m		

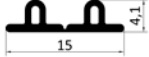
Alle Maße sind Mittelwerte. Geringe Abweichungen durch Toleranzen der stranggepressten Führungsschienen sind möglich. Bitte beachten Sie unsere "Einsatzempfehlungen für Keder- und Bürsteneinlagen".

	Produktbezeichnung	Artikelnummer	VE	Einheit	Preis in €
	Führungsschiene A 80, ohne Einlage				
	<b>blank</b>	130800000	6	m	
	<b>Standardfarben</b>	1308000..	6	m	
	<b>RAL</b>	130800099	6	m	
	A 81 Adapter				
	<b>blank</b>	130802000	6	m	
	<b>Standardfarben</b>	1308020..	6	m	
	<b>RAL</b>	130802099	6	m	
	Abrollleiste Alu 40mm, Länge 650 cm				
	<b>blank</b>	761025000	6,5	m	
	<b>Standardfarben</b>	7610250..	6,5	m	
	<b>RAL</b>	761025099	6,5	m	
	Stecknippelbuchse für A 81 Adapter, inkl. Senkkopfschraube 3,5x20				
	<b>verzinkt</b>	891193910	100	Stk	
	Einlauftrichter für A 80				
	schwarz	139061090	25	Pa	
	FS-Abschluss Inlay für A 80				
	Alu, <b>blank</b>	139060000	100	Stk	
	Keder 4,1 mm (doppelläufig), schwarz				
	verwendbar für A 80 mit M 521/KM 521	119110100	400	m	
	Zuschläge A 80				
	Keder 4,1 mm eingezogen	139913700		m	
	Schutzfolie 1-seitig (Preis per 100 m)	139910700		m	
	Schutzfolie 2-seitig (Preis per 100 m)	139910800		m	

Alle Maße sind Mittelwerte. Geringe Abweichungen durch Toleranzen möglich.



## **7 ROLLADENPROFILE**

FÜR DEN MINI-, MAXI- UND NEUBAUBEREICH, ARRETIERCLIPSE

Lames des volets roulants pour le domaine mini, maxi et pour le neuf

Roller shutter profiles for the mini, maxi and new building sector, locking clips

Rol. lamely pro oblast „Mini“, „Maxi“ a novostaveb, aretační klipsy

Profile roletowe mini i maxi do nowego budownictwa, aretki

Rolluikprofielen voor mini, maxi (voorzetrolluiken) en nieuwbouw, arre-  
teerclips

Redőnylécek a mini és maxi redőnyökhöz, arriterek



# AUSGESCHÄUMTES ALUMINIUM-ROLLADENPROFIL M 317 (MINIBEREICH)

**ALUKON**

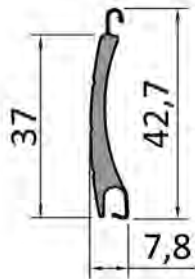

## Technische Daten

Profilhöhe	mm	<b>42,70</b>
Profildicke	mm	<b>7,80</b>
Profildeckbreite	mm	<b>37,00</b>
Materialstärke	mm	<b>0,30</b>
Gewicht	kg/m <sup>2</sup>	<b>2,80</b>
Breite max. *	cm	<b>290,00</b>
Fläche max. *	m <sup>2</sup>	<b>6,50</b>
Länge	cm	<b>600,00</b>
Verpackungseinheit	m	<b>360,00</b>

\* Orientierungswert, effektive Auslegung gemäß Windlasttabelle nach EN 13659

## Wickeltabelle (ohne ISG)

Kastengröße	max. Elementhöhe mit 40 mm 8-Kantwelle in cm	max. Elementhöhe mit 60 mm 8-Kantwelle in cm
100	64	---
125	130	102
138	160	136
150	212	193
165	275	253
180	342	316
205	449	400

## Ballendurchmesser

Panzerhöhe in cm	mit 40 mm 8-Kantwelle in cm	mit 60 mm 8-Kantwelle in cm
100	12,20	12,60
120	12,30	13,80
140	13,30	14,50
160	14,10	15,00
180	14,70	15,20
200	15,00	16,30
225	15,90	16,70
250	16,50	16,70
275	17,40	17,80
300	17,50	18,50
325	18,50	19,10
350	18,70	19,60

## Artikelverzeichnis mit Preisen in €/m

Artikelnr. ohne Lichtschlitze	Artikelnr. mit Lichtschlitze	Farbbezeichnung	Preis
153170101	153170201	weiß	
153170102	153170202	hellgrau	
153170103	153170203	samtbraun	
153170104	153170204	hellbeige	
153170105	153170205	dunkelbeige	
153170107	153170207	naturell	
143170109	143170209	bronze	
153170111	153170211	eiche	
153170112	153170212	teak	
143170113	143170213	moosgrün	
143170114	143170214	purpurrot	
143170118	143170218	DB 703	
153170122	153170222	golden oak	

Artikelnr. ohne Lichtschlitze	Artikelnr. mit Lichtschlitze	Farbbezeichnung	Preis
153170123	153170223	lichtgrau	
153170127	153170227	cremeweiß	
143170137	143170237	samtgrau	
153170138	153170238	anthrazitgrau	
153170143	153170243	quarzgrau	
153170144	153170244	basaltgrau	
153170145	153170245	betongrau	
153170146	153170246	schwarzgrau	
153170162	153170262	santiagograu	
153170184	153170284	hellelfenbein	
153170185	153170285	graualuminium	
153170190	153170290	tiefschwarz	

# AUSGESCHÄUMTES ALUMINIUM-ROLLADENPROFIL M 328-N (MINIBEREICH)

**ALUKON**

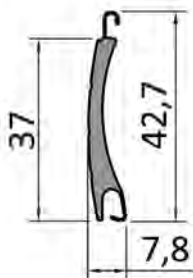

## Technische Daten

Profilhöhe	mm	<b>42,70</b>
Profildicke	mm	<b>7,80</b>
Profildeckbreite	mm	<b>37,00</b>
Materialstärke	mm	<b>0,28</b>
Gewicht	kg/m <sup>2</sup>	<b>2,60</b>
Breite max. *	cm	<b>270,00</b>
Fläche max. *	m <sup>2</sup>	<b>5,80</b>
Länge	cm	<b>600,00</b>
Verpackungseinheit	m	<b>360,00</b>

\* Orientierungswert, effektive Auslegung gemäß Windlasttabelle nach EN 13659

## Wickeltabelle (ohne ISG)

Kastengröße	max. Elementhöhe mit 40 mm 8-Kantwelle in cm	max. Elementhöhe mit 60 mm 8-Kantwelle in cm
100	64	---
125	130	102
138	160	136
150	212	193
165	275	253
180	342	316
205	449	400

## Ballendurchmesser

Panzerhöhe in cm	mit 40 mm 8-Kantwelle in cm	mit 60 mm 8-Kantwelle in cm
100	11,30	12,90
120	12,30	12,90
140	13,30	13,70
160	13,50	13,90
180	14,30	14,50
200	14,70	15,10
225	15,70	15,90
250	16,10	17,30
275	17,30	17,30
300	17,70	18,70
325	18,50	18,90
350	18,90	19,90

## Artikelverzeichnis mit Preisen in €/m

Artikelnr. ohne Lichtschlitze	Artikelnr. mit Lichtschlitze	Farbbezeichnung	Preis
153290101	153290201	weiß	
153290102	153290202	hellgrau	
153290103	153290203	samtbraun	
153290104	153290204	hellbeige	
153290107	153290207	naturell	
153290113	153290213	moosgrün	
153290127	153290227	cremeweiß	
153290130	153290230	jamaicabraun	
153290135	153290235	sandbeige	
153290138	153290238	anthrazitgrau	
153290184	153290284	hellelfenbein	
153290122	153290222	golden oak	
153290186	153290286	nussbaum	

# AUSGESCHÄUMTES ALUMINIUM-ROLLADENPROFIL MY 442 (MINIBEREICH)

**ALUKON**

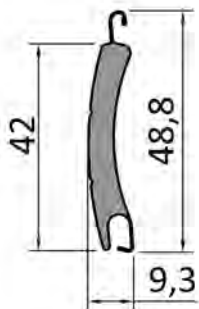

## Technische Daten

Profilhöhe	mm	<b>48,80</b>
Profilstärke	mm	<b>9,30</b>
Profildeckbreite	mm	<b>42,00</b>
Materialstärke	mm	<b>0,30</b>
Gewicht	kg/m <sup>2</sup>	<b>2,85</b>
Breite max. *	cm	<b>400,00</b>
Fläche max. *	m <sup>2</sup>	<b>8,50</b>
Länge	cm	<b>600,00</b>
Verpackungseinheit	m	<b>216,00</b>

\* Orientierungswert, effektive Auslegung gemäß Windlasttabelle nach EN 13659

## Wickeltabelle (ohne ISG)

Kastengröße	max. Elementhöhe mit 40 mm 8-Kantwelle in cm	max. Elementhöhe mit 60 mm 8-Kantwelle in cm
100	---	---
125	---	76
138	---	105
150	---	134
165	---	190
180	---	236
205	---	296

## Ballendurchmesser

Panzerhöhe in cm	mit 40 mm 8-Kantwelle in cm	mit 60 mm 8-Kantwelle in cm
100	---	13,20
120	---	13,80
140	---	14,60
160	---	16,00
180	---	16,00
200	---	17,20
225	---	17,20
250	---	18,80
275	---	18,80
300	---	20,20

## Artikelverzeichnis mit Preisen in €/m

Artikelnr. ohne Lichtschlitze	Artikelnr. mit Lichtschlitze	Farbbezeichnung	Preis
154430101	154430201	weiß	
154430102	154430202	hellgrau	
154430103	154430203	samtbraun	
154430104	154430204	hellbeige	
154430107	154430207	naturell	
154430110	154430210	weiß 9016	
154430112	154430212	teak	
154430118	154430218	DB 703	
154430122	154430222	golden oak	
154430123	154430223	lichtgrau	
154430127	154430227	cremeweiß	
154430128	154430228	tannengrün	

Artikelnr. ohne Lichtschlitze	Artikelnr. mit Lichtschlitze	Farbbezeichnung	Preis
154430130	154430230	jamaicabraun	
154430138	154430238	anthrazitgrau	
154430139	154430239	stahlblau	
154430143	154430243	quarzgrau	
154430144	154430244	basaltgrau	
154430146	154430246	schwarzgrau	
154430184	154430284	hellelfenbein	
154430185	154430285	graualuminium	
154430186	154430286	nussbaum	
154430190	154430290	tiefschwarz	
154430195	154430295	schwarz metallic	

# AUSGESCHÄUMTES ALUMINIUM-ROLLADENPROFIL MY 448 (MINIBEREICH)

**ALUKON**

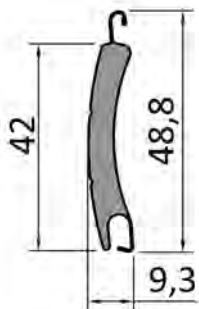

## Technische Daten

Profilhöhe	mm	<b>48,80</b>
Profildicke	mm	<b>9,30</b>
Profildeckbreite	mm	<b>42,00</b>
Materialstärke	mm	<b>0,28</b>
Gewicht	kg/m <sup>2</sup>	<b>2,65</b>
Breite max. *	cm	<b>300,00</b>
Fläche max. *	m <sup>2</sup>	<b>7,80</b>
Länge	cm	<b>600,00</b>
Verpackungseinheit	m	<b>216,00</b>

\* Orientierungswert, effektive Auslegung gemäß Windlasttabelle nach EN 13659

## Wickeltabelle (ohne ISG)

Kastengröße	max. Elementhöhe mit 40 mm 8-Kantwelle in cm	max. Elementhöhe mit 60 mm 8-Kantwelle in cm
100	---	
125	---	76
138	---	105
150	---	134
165	---	190
180	---	236
205	---	296

## Ballendurchmesser

Panzerhöhe in cm	mit 40 mm 8-Kantwelle in cm	mit 60 mm 8-Kantwelle in cm
100	---	13,20
120	---	13,80
140	---	14,60
160	---	16,00
180	---	16,00
200	---	17,20
225	---	17,20
250	---	18,80
275	---	18,80
300	---	20,20

## Artikelverzeichnis mit Preisen in €/m

Artikelnr. ohne Lichtschlitze	Artikelnr. mit Lichtschlitze	Farbbezeichnung	Preis
154480101	154480201	weiß	
154480102	154480202	hellgrau	
154480103	154480203	samtbraun	
154480104	154480204	hellbeige	
154480107	154480207	naturell	
154480127	154480227	cremeweiß	
154480138	154480238	anthrazitgrau	
154480122	154480222	golden oak	
154480130	154480230	jamaicabraun	
154480143	154480243	quarzgrau	

# AUSGESCHÄUMTES ALUMINIUM-ROLLADENPROFIL M 521 (MAXIBEREICH)

**ALUKON**

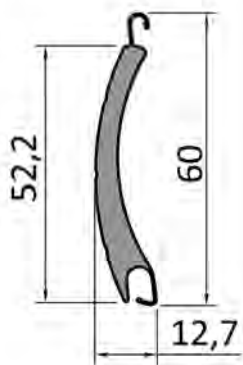

## Technische Daten

Profilhöhe	mm	<b>60,00</b>
Profildicke	mm	<b>12,70</b>
Profildeckbreite	mm	<b>52,20</b>
Materialstärke	mm	<b>0,36</b>
Gewicht	kg/m <sup>2</sup>	<b>3,10</b>
Breite max. *	cm	<b>380,00</b>
Fläche max. *	m <sup>2</sup>	<b>8,50</b>
Länge	cm	<b>600,00</b>
Verpackungseinheit	m	<b>192,00</b>

\* Orientierungswert, effektive Auslegung gemäß Windlasttabelle nach EN 13659

## Wickeltabelle (ohne ISG)

Kastengröße	max. Elementhöhe mit 60 mm 8-Kantwelle in cm
138	90
150	125
165	150
180	220
205	280
230	390
254	460

## Ballendurchmesser

Panzerhöhe in cm	mit 60 mm 8-Kantwelle in cm
100	13,80
120	14,80
140	14,80
160	16,20
180	16,80
200	17,70
225	18,40
250	19,60
275	19,80
300	21,20
325	21,80
350	22,50
375	23,00
400	23,20

## Artikelverzeichnis mit Preisen in €/m

Artikelnr. ohne Lichtschlitze	Artikelnr. mit Lichtschlitze	Farbbezeichnung	Preis
275210101	275210201	weiß	
275210102	275210202	hellgrau	
275210103	275210203	samtbraun	
275210104	275210204	hellbeige	
275210107	275210207	naturell	
275210123	275210223	lichtgrau	
275210127	275210227	cremeweiß	
275210130	275210230	jamaicabraun	
275210138	275210238	anthrazitgrau	
275210143	275210243	quarzgrau	
275210162	275210262	santiagograu	
275210184	275210284	hellelfenbein	
275210185	275210285	graualuminium	
275210190	275210290	tiefschwarz	
275210113	275210213	moosgrün	

Artikelnr. ohne Lichtschlitze	Artikelnr. mit Lichtschlitze	Farbbezeichnung	Preis
275210111	275210211	eiche	
275210112	275210212	teak	
275210137	275210237	samtgrau	
275210118	275210218	DB 703	

# AUSGESCHÄUMTES ALUMINIUM- ROLLADENPROFIL M 551 (MAXIBEREICH)

**ALUKON**

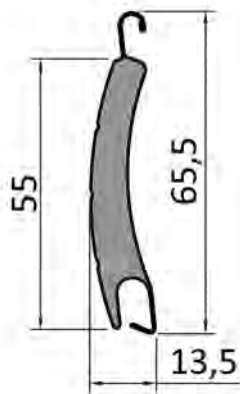

## Technische Daten

Profilhöhe	mm	<b>65,50</b>
Profildicke	mm	<b>13,50</b>
Profildeckbreite	mm	<b>55,00</b>
Materialstärke	mm	<b>0,43</b>
Gewicht	kg/m <sup>2</sup>	<b>5,00</b>
Breite max. *	cm	<b>530,00</b>
Fläche max. *	m <sup>2</sup>	<b>13,00</b>
Länge	cm	<b>600,00</b>
Verpackungseinheit	m	<b>144,00</b>

\* Orientierungswert, effektive Auslegung gemäß Windlasttabelle nach EN 13659

## Ballendurchmesser

Panzerhöhe in cm	mit 60/70 mm 8-Kantwelle u. Aufsteckring 80 in cm
100	17,50
120	17,50
140	20,00
160	20,00
180	20,00
200	22,00
225	22,00
250	24,50
275	24,50
300	24,50
325	24,50
350	24,50
375	26,00
400	26,00

## Artikelverzeichnis mit Preisen in €/m

Artikelnr. ohne Licht- schlitze	Artikelnr. mit Licht- schlitze	Farbbezeichnung	Preis
275510101	275510201	weiß	
275510102	275510202	hellgrau	
275510103	275510203	samtbraun	
275510104	275510204	hellbeige	
275510107	275510207	naturell	
275510112	275510212	teak	
275510122	275510222	golden oak	
275510127	275510227	cremeweiß	
275510130	275510230	jamaicabraun	
275510138	275510238	anthrazitgrau	
275510190	275510290	tiefschwarz	

# AUSGESCHÄUMTES ALUMINIUM-ROLLADENPROFIL M 558 (MAXIBEREICH)

**ALUKON**

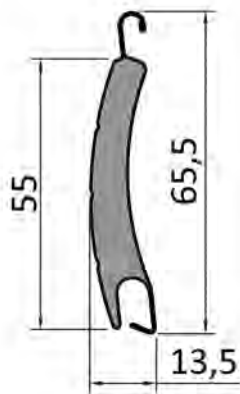

## Technische Daten

Profilhöhe	mm	<b>65,50</b>
Profildicke	mm	<b>13,50</b>
Profildeckbreite	mm	<b>55,00</b>
Materialstärke	mm	<b>0,36</b>
Gewicht	kg/m <sup>2</sup>	<b>4,30</b>
Breite max. *	cm	<b>400,00</b>
Fläche max. *	m <sup>2</sup>	<b>9,00</b>
Länge	cm	<b>600,00</b>
Verpackungseinheit	m	<b>144,00</b>

\* Orientierungswert, effektive Auslegung gemäß Windlasttabelle nach EN 13659

## Wickeltabelle (ohne ISG)

Kastengröße	max. Elementhöhe mit 60 mm 8-Kantwelle in cm	max. Elementhöhe mit 60/70 mm 8-Kantwelle u. Aufsteckring 80 in cm
150	---	60
165	---	99
180	---	137
205	---	187
230	---	247
254	---	319

## Ballendurchmesser

Panzerhöhe in cm	mit 60 mm 8-Kantwelle in cm	mit 60/70 mm 8-Kantwelle u. Aufsteckring 80 in cm
100	---	17,50
120	---	17,50
140	---	20,00
160	---	20,00
180	---	20,00
200	---	22,00
225	---	22,00
250	---	24,50
275	---	24,50
300	---	24,50

## Artikelverzeichnis mit Preisen in €/m

Artikelnr. ohne Lichtschlitze	Artikelnr. mit Lichtschlitze	Farbbezeichnung	Preis
275580101	275580201	weiß	
275580102	275580202	hellgrau	
275580103	275580203	santbraun	
275580104	275580204	hellbeige	
275580107	275580207	naturell	
275580130	275580230	jamaicabraun	
275580138	275580238	anthrazitgrau	
275580162	275580262	santiagograu	

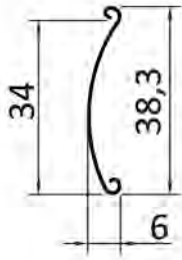

## Technische Daten

Profilhöhe	mm	<b>38,30</b>
Profildicke	mm	<b>6,00</b>
Profildeckbreite	mm	<b>34,00</b>
Materialstärke	mm	<b>0,40</b>
Gewicht	kg/m <sup>2</sup>	<b>1,65</b>
Breite max. *	cm	<b>200,00</b>
Fläche max. *	m <sup>2</sup>	<b>3,50</b>
Länge	cm	<b>600,00</b>
Verpackungseinheit	m	<b>120,00</b>

\* Orientierungswert, effektive Auslegung gemäß Windlasttabelle nach EN 13659

## Wickeltabelle (ohne ISG)

Kasten- größe	max. Elementhöhe mit 40 mm 8-Kantwelle in cm	max. Elementhöhe mit 60 mm 8-Kantwelle in cm
100	172	---
125	327	269
138	358	324

## Artikelverzeichnis mit Preisen in €/m

Artikelnr. ohne Licht- schlitze	Farbbezeichnung	Preis
170091001	weiß	
170091002	hellgrau	
170091004	hellbeige	
170091007	naturell	
170091010	pastellgrau	
170091038	anthrazitgrau	

Rollladenprofil A9 ist nur auf Bestellung mit einer längeren Lieferzeit und ab einer Mindestbestellmenge von 480 Metern je Farbe möglich.

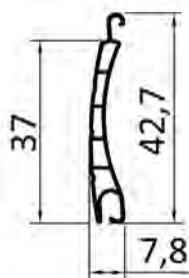

**Technische Daten**

Profilhöhe	mm	<b>42,70</b>
Profildicke	mm	<b>7,80</b>
Profildeckbreite	mm	<b>37,00</b>
Materialstärke	mm	<b>0,70</b>
Gewicht	kg/m <sup>2</sup>	<b>3,00</b>
Breite max. *	cm	<b>200,00</b>
Fläche max. *	m <sup>2</sup>	<b>3,00</b>
Länge	cm	<b>600,00</b>
Verpackungseinheit	m	<b>240,00</b>

\* Orientierungswert, effektive Auslegung gemäß Windlasttabelle nach EN 13659

**Wickeltabelle (ohne ISG)**

Kastengröße	max. Elementhöhe mit 40 mm 8-Kantwelle in cm	max. Elementhöhe mit 60 mm 8-Kantwelle in cm
100	64	---
125	130	102
138	160	136
150	212	193
165	275	253
180	342	316
205	---	400

**Ballendurchmesser**

Panzerhöhe in cm	mit 40 mm 8-Kantwelle in cm	mit 60 mm 8-Kantwelle in cm
100	12,20	12,60
120	12,30	13,80
140	13,30	14,50
160	14,10	15,00
180	14,70	15,20
200	15,00	16,30
225	15,90	16,70
250	16,50	16,70
275	17,40	17,80
300	17,50	18,50
325	18,50	19,10
350	18,70	19,60

**Artikelverzeichnis mit Preisen in €/m**

Artikelnr. ohne Lichtschlitze	Artikelnr. mit Lichtschlitze	Farbbezeichnung	Preis
183170101	183170201	weiß	
183170102	183170202	hellgrau	
183170104	183170204	hellbeige	
183170162	183170262	santiagograu	
183170184	183170284	hellelfenbein	

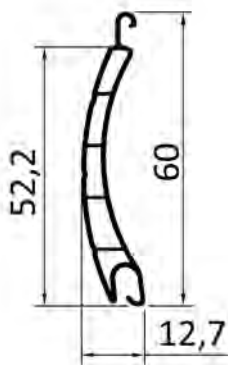

**Technische Daten**

Profilhöhe	mm	<b>60,00</b>
Profildicke	mm	<b>12,70</b>
Profildeckbreite	mm	<b>52,20</b>
Materialstärke	mm	<b>0,80</b>
Gewicht	kg/m <sup>2</sup>	<b>3,60</b>
Breite max. *	cm	<b>280,00</b>
Fläche max. *	m <sup>2</sup>	<b>4,60</b>
Länge	cm	<b>600,00</b>
Verpackungseinheit	m	<b>192,00</b>

\* Orientierungswert, effektive Auslegung gemäß Windlasttabelle nach EN 13659

**Wickeltabelle (ohne ISG)**

Kastengröße	max. Elementhöhe mit 40 mm 8-Kantwelle in cm	max. Elementhöhe mit 60 mm 8-Kantwelle in cm
100	---	---
125	---	---
138	---	90
150	---	125
165	---	150
180	---	220
205	---	280

**Ballendurchmesser**

Panzerhöhe in cm	mit 40 mm 8-Kantwelle in cm	mit 60 mm 8-Kantwelle in cm
100	---	13,80
120	---	14,80
140	---	14,80
160	---	16,20
180	---	16,80
200	---	17,70
225	---	18,40
250	---	19,60
275	---	19,80
300	---	21,20
325	---	21,80
350	---	22,50
375	---	23,00
400	---	23,20

**Artikelverzeichnis mit Preisen in €/m**

Artikelnr. ohne Lichtschlitze	Artikelnr. mit Lichtschlitze	Farbbezeichnung	Preis
185210101	185210201	weiß	
185210102	185210202	hellgrau	
185210104	185210204	hellbeige	
185210162	185210262	santiagograu	
185210184	185210284	hellelfenbein	

# STRANGGEPRESSTES, DOPPELWANDIGES ALUMINIUM-ROLLADENPROFIL V 37 (MINIBEREICH)

**ALUKON**

(MIT STRUKTURLACKBESCHICHTUNG)

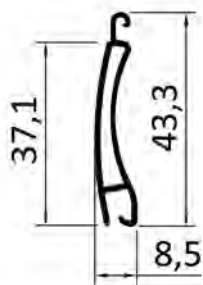

## Technische Daten

Profilhöhe	mm	<b>43,30</b>
Profildicke	mm	<b>8,50</b>
Profildeckbreite	mm	<b>37,10</b>
Materialstärke	mm	<b>1,00</b>
Gewicht	kg/m <sup>2</sup>	<b>7,00</b>
Breite max. *	cm	<b>350,00</b>
Fläche max. *	m <sup>2</sup>	<b>8,50</b>
Länge	cm	<b>580,00</b>
Verpackungseinheit	m	<b>58,00</b>

\* Orientierungswert, effektive Auslegung gemäß Windlasttabelle nach EN 13659

## Wickeltabelle (ohne ISG)

Kastengröße	max. Elementhöhe mit 40 mm 8-Kantwelle in cm	max. Elementhöhe mit 60 mm 8-Kantwelle
125	89	78
138	122	108
150	159	145
165	200	185
180	245	234
205	330	330

## Ballendurchmesser

Panzerhöhe in cm	mit 40 mm 8-Kantwelle in cm	mit 60 mm 8-Kantwelle in cm
100	12,80	13,20
120	13,60	14,60
140	14,40	14,60
160	14,40	16,00
180	15,80	16,00
200	16,20	17,40
225	17,00	17,40
250	17,00	18,80
275	18,40	18,80
300	19,60	20,00
325	19,60	20,00
350	19,60	21,40
375	21,40	21,40
400	21,40	22,20

## Artikelverzeichnis mit Preisen in €/m

Artikelnr. ohne Lichtschlitze	Farbbezeichnung	Preis
802380100	blank	
802380199	30 ALUKON Strukturfarben	

Artikelnr. mit Lichtschlitze	Farbbezeichnung	Preis
802380200	blank	
802380299	30 ALUKON Strukturfarben	

Eine Übersicht über die 30 erhältlichen Strukturfarben finden Sie am Ende des Katalogs im Kapitel "technische Übersichten".

# STRANGGEPRESSTES, DOPPELWANDIGES ALUMINIUM-ROLLADENPROFIL E 55 (MAXIBEREICH)

**ALUKON**

(MIT STRUKTURLACKBESCHICHTUNG)

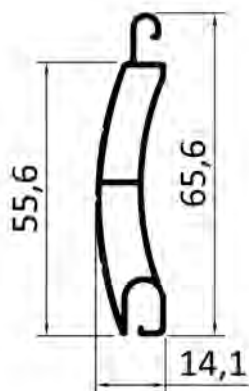

## Technische Daten

Profilhöhe	mm	<b>65,60</b>
Profildicke	mm	<b>14,10</b>
Profildeckbreite	mm	<b>55,60</b>
Materialstärke	mm	<b>1,00</b>
Gewicht	kg/m <sup>2</sup>	<b>8,50</b>
Breite max. *	cm	<b>500,00</b>
Fläche max. *	m <sup>2</sup>	<b>13,00</b>
Länge	cm	<b>580,00</b>
Verpackungseinheit	m	<b>58,00</b>

\* Orientierungswert, effektive Auslegung gemäß Windlasttabelle nach EN 13659

## Ballendurchmesser

Panzerhöhe in cm	mit 60 mm 8-Kantwelle in cm	mit 60/70 mm 8-Kantwelle u. Aufsteckring 80 in cm
100	17,00	---
120	17,60	---
140	17,60	---
160	19,60	---
180	20,00	---
200	22,00	20,60
225	22,00	22,00
250	22,20	22,80
275	24,20	22,80
300	24,20	25,00
325	26,20	25,00
350	26,60	26,20
375	26,60	27,40
400	28,80	27,40

## Artikelverzeichnis mit Preisen in €/m

Artikelnr. ohne Lichtschlitze	Farbbezeichnung	Preis
802550100	blank	
802550199	30 ALUKON Strukturfarben	

Artikelnr. mit Lichtschlitze	Farbbezeichnung	Preis
802550200	blank	
802550299	30 ALUKON Strukturfarben	

Eine Übersicht über die 30 erhältlichen Strukturfarben finden Sie am Ende des Katalogs im Kapitel "technische Übersichten".

# AUSGESCHÄUMTES ALUMINIUM-ROLLADENPROFIL MY 442-H MIT HARTSCHAUM

**ALUKON**

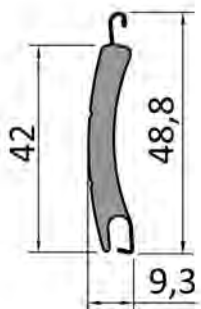

## Technische Daten

Profilhöhe	mm	<b>48,80</b>
Profildicke	mm	<b>9,30</b>
Profildeckbreite	mm	<b>42,00</b>
Materialstärke	mm	<b>0,30</b>
Gewicht	kg/m <sup>2</sup>	<b>4,32</b>
Breite max. *	cm	<b>400,00</b>
Fläche max. *	m <sup>2</sup>	<b>8,50</b>
Länge	cm	<b>600,00</b>
Verpackungseinheit	m	<b>216,00</b>

\* Orientierungswert, effektive Auslegung gemäß Windlasttabelle nach EN 13659

## Wickeltabelle (ohne ISG)

Kastengröße	max. Elementhöhe mit 40 mm 8-Kantwelle in cm	max. Elementhöhe mit 60 mm 8-Kantwelle in cm
100	---	---
125	---	76
138	---	105
150	---	134
165	---	190
180	---	236
205	---	296

## Ballendurchmesser





Panzerhöhe in cm	mit 40 mm 8-Kantwelle in cm	mit 60 mm 8-Kantwelle in cm
100	---	13,20
120	---	13,80
140	---	14,60
160	---	16,00
180	---	16,00
200	---	17,20
225	---	17,20
250	---	18,80
275	---	18,80
300	---	20,20

## Artikelverzeichnis mit Preisen in €/m

Artikelnr. ohne Lichtschlitze	Artikelnr. mit Lichtschlitze	Farbbezeichnung	Preis
804430101	804430201	weiß	
804430102	804430202	hellgrau	
804430103	804430203	samtbraun	
804430104	804430204	hellbeige	
804430107	804430207	naturell	
804430127	804430227	cremeweiß	
804430184	804430284	hellelfenbein	



Dieses Produkt ist auf Bestellung auch in allen Farben des Profils MY 442 (siehe Seite 7.3; Mindestmenge: 2808 m) erhältlich.

# ARRETIERCLIPSE AUS POLYAMID FÜR MINI-PROFILE

	Produktbezeichnung	Artikelnummer	VE	Einheit	Preis in €
	Arretierclipse A 317 für M 317 und M 328-N zum Klammern				
	beidseitig verwendbar (Preis je 100 St.)	159370300	1000	Stk	
	Arretierclipse A 442 für MY 442 und MY 448 zum Klammern				
	beidseitig verwendbar (Preis je 100 St.)	159410000	500	Stk	
	Arretierclipse für M 317 und M 328-N zum Prägen für V 37 zum Einkleben (Prägezange siehe S. 7.17)				
	linke + rechte (Preis je 100 Pa.)	159370900	500	Pa	
	Arretierclipse PA 442 zum Prägen für MY 442 und MY 448 (Prägezange siehe S. 7.17)				
	beidseitig verwendbar (Preis je 100 St.)	159410200	1000	Stk	

# ARRETIERCLIPSE AUS POLYAMID FÜR NEUBAU-PROFILE

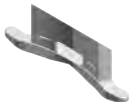

**ALUKON**

	Produktbezeichnung	Artikelnummer	VE	Einheit	Preis in €
	Arretierclipse M 521 / M 528 zum Prägen + Klammern (Prägezange siehe S. 7.17)				
	beidseitig verwendbar (Preis je 100 St.)	279521100	500	Stk	
	Arretierclipse M 551 / M 558				
	beidseitig verwendbar (Preis je 100 St.)	279550400	250	Stk	
	Arretierklammern (Preis je 1000 Stück)				
	4 mm (N3/4SS); für M 317, M 328-N, MY 442, MY 448	891410200	25000	Stk	
	6 mm (N3/6SS); für M 521, M 528, M 551, M 558	891410300	16000	Stk	

# ARRETIERCLIPSE AUS POLYAMID

FÜR HARTSCHAUM-PROFILE UND  
STRANGGEPRESSTE PROFILE

**ALUKON**

	Produktbezeichnung	Artikelnummer	VE	Einheit	Preis in €
	Arretierclipse für MY 442-H (zum Einkleben)				
	beidseitig (Preis je 100 Stück)	809410100	200	Stk	
	Arretierclipse für E 55 (zum Annieten)				
	linke + rechte (Preis je 100 Paar)	809550300	100	pa	

	Produktbezeichnung	Artikelnummer	VE	Einheit	Preis in €
	Abmessungen: 200 x 100 x 160 mm, Gewicht: 1200 g, Arbeitsdruck: 4 - 7 bar, max. Betriebsdruck: 8 bar, Luftverbrauch: 0,2 l bei 6 bar. Empfohlenes Schmiermittel: Pneumatiköl Typ HVLP nach DIN 51524				
	für Profile M 317, M 328 in Verbindung mit Arretierclip 159370900 für Profile MY 442, MY 448 in Verbindung mit Arretierclip 159410200	891410500	1	Stk	
	für Profil M 521 in Verbindung mit Arretierclip 279521100	891410600	1	Stk	
	für Profil M 551, M 558 in Verbindung mit Arretierclip 279550400	891410700	1	Stk	



## **8 ROLLADENFERTIGPANZER** FÜR DEN MINI-, MAXI- UND NEUBAUBEREICH

Tabliers finis pour le domaine mini, maxi et pour le neuf

Roller shutter curtains for the mini, maxi and new building sector

Roletové pancíře pro oblast „Mini“, „Maxi“ a novostaveb

Gotowe pancerze mini i do nowego budownictwa



Rolluikpantser op maat voor mini, maxi en nieuwbouw

Készre gyárgott redöny palástok a mini és maxi redönyökhöz



# AUSGESCHÄUMTE ALUMINIUM-FERTIGPANZER FÜR DEN MINI-BEREICH

**ALUKON**

	Produktbezeichnung	Artikelnummer	VE	Einheit	Preis/m <sup>2</sup>
	Fertigpanzer M 317 (technische Daten s. Systemkomponenten Kapitel 7 )				
	<b>Standardfarben</b> arretiert	4031701..	1	Stk	
	<b>Standardfarben</b> nicht arretiert	4031700..	1	Stk	
	01 weiß	23 lichtgrau			
	02 hellgrau	27 cremeweiß			
	03 samtbraun	37 samtgrau			
	04 hellbeige	38 anthrazitgrau			
	07 naturell	43 quarzgrau			
	11 eiche	62 santiagograu			
	12 teak	84 hellelfenbein			
	13 moosgrün	85 graualuminium			
	18 DB 703	90 tiefschwarz			
	22 golden oak				
	<b>Sonderfarben</b> arretiert	4031701..	1	Stk	
	<b>Sonderfarben</b> nicht arretiert	4031700..	1	Stk	
05 dunkelbeige	44 basaltgrau				
09 bronze	45 betongrau				
14 purpurrot	46 schwarzgrau				
	Fertigpanzer MY 442 (technische Daten s. Systemkomponenten Kapitel 7 )				
	<b>Standardfarben</b> arretiert	4044301..	1	Stk	
	<b>Standardfarben</b> nicht arretiert	4044300..	1	Stk	
	01 weiß	23 lichtgrau			
	02 hellgrau	27 cremeweiß			
	03 samtbraun	38 anthrazitgrau			
	04 hellbeige	43 quarzgrau			
	07 naturell	84 hellelfenbein			
	10 weiß 9016	86 nussbaum			
	12 teak	90 tiefschwarz			
	18 DB 703	95 schwarz metallic			
	22 golden oak				
	<b>Sonderfarben</b> arretiert	4044301..	1	Stk	
	<b>Sonderfarben</b> nicht arretiert	4044300..	1	Stk	
	28 tannengrün	44 basaltgrau			
30 jamaicabraun	46 schwarzgrau				
39 stahlblau	85 graualuminium				

Alle Fertigpanzer inkl. Federsicherung, Standardschlussleiste und Anschlägen nach Wahl.

**Achtung: Mindestfläche für Preisberechnung ist 1m<sup>2</sup>.**

# AUSGESCHÄUMTE ALUMINIUM-FERTIGPANZER FÜR DEN NEUBAU-BEREICH

**ALUKON**

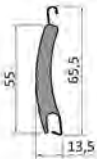
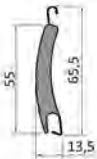
	Produktbezeichnung	Artikelnummer	VE	Einheit	Preis/m <sup>2</sup>
	Fertigpanzer M 521 (technische Daten s. Systemkomponenten Kapitel 7 )				
	<b>Standardfarben</b> arretiert	4052101..	1	Stk	
	<b>Standardfarben</b> nicht arretiert	4052100..	1	Stk	
	01 weiß	23 lichtgrau			
	02 hellgrau	27 cremeweiß			
	03 samtbraun	30 jamaicabraun			
	04 hellbeige	37 samtgrau			
	07 naturell	38 anthrazitgrau			
	11 eiche	62 santiagograu			
	12 teak	84 hellelfenbein			
13 moosgrün	85 graualuminium 9007				
18 DB 703	90 tiefschwarz				
	Fertigpanzer M 551 (technische Daten s. Systemkomponenten Kapitel 7 )				
	<b>Standardfarben</b> arretiert	4055101..	1	Stk	
	<b>Standardfarben</b> nicht arretiert	4055100..	1	Stk	
	01 weiß	22 golden oak			
	02 hellgrau	27 cremeweiß			
	03 samtbraun	30 jamaicabraun			
	04 hellbeige	38 anthrazitgrau			
	07 naturell	90 tiefschwarz			
	12 teak				
		Fertigpanzer M 558 (technische Daten s. Systemkomponenten Kapitel 7 )			
<b>Standardfarben</b> arretiert		4055801..	1	Stk	
<b>Standardfarben</b> nicht arretiert		4055800..	1	Stk	
01 weiß		07 naturell			
02 hellgrau		30 jamaicabraun			
03 samtbraun	38 anthrazitgrau				
04 hellbeige	62 santiagograu				

Alle Fertigpanzer inkl. Federsicherung, Standardschlussleiste und Anschlägen nach Wahl.

**Achtung: Mindestfläche für Preisberechnung ist 1m<sup>2</sup>.**

	Produktbezeichnung	Artikelnummer	VE	Einheit	Preis/m <sup>2</sup>
	Fertigpanzer A 9 (technische Daten s. Systemkomponenten Kapitel 7 )				
	<b>Standardfarben</b> arretiert	4100911..	1	Stk	
	01 weiß 02 hellgrau 04 hellbeige	07 naturell 10 pastellgrau 38 anthrazitgrau			

Alle Fertigpanzer inkl. Federsicherung, Standardschlussleiste und Anschlägen nach Wahl.

**Achtung: Mindestfläche für Preisberechnung ist 1m<sup>2</sup>.**

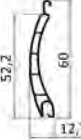
	Produktbezeichnung	Artikelnummer	VE	Einheit	Preis/m <sup>2</sup>
	Fertigpanzer KM 317 (technische Daten s. Systemkomponenten Kapitel 7 )				
	<b>Standardfarben</b> arretiert	4231701..	1	Stk	
	01 weiß	62 santiagograu			
	02 hellgrau	84 hellelfenbein			
	04 hellbeige				
	Zuschlag Beschwerungseisen				
		429994100	1	Stk	
	Fertigpanzer KM 521 (technische Daten s. Systemkomponenten Kapitel 7 )				
	<b>Standardfarben</b> arretiert	4252101..	1	Stk	
	01 weiß	62 santiagograu			
	02 hellgrau	84 hellelfenbein			
	04 hellbeige				
	Zuschlag Beschwerungseisen				
		429994100	1	Stk	

Alle Fertigpanzer inkl. Federsicherung, Standardschlussleiste und Anschlägen nach Wahl.

**Achtung: Mindestfläche für Preisberechnung ist 1m<sup>2</sup>.**

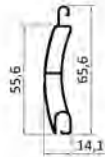
	Produktbezeichnung	Artikelnummer	VE	Einheit	Preis/m <sup>2</sup>
	Fertigpanzer V 37 (technische Daten s. Systemkomponenten Kapitel 7 )				
	30 ALUKON Strukturfarben arretiert	822380199	1	Stk	
	30 ALUKON Strukturfarben nicht arretiert	822380099	1	Stk	
	Fertigpanzer E 55 (technische Daten s. Systemkomponenten Kapitel 7 )				
	30 ALUKON Strukturfarben arretiert	822550199	1	Stk	
	30 ALUKON Strukturfarben nicht arretiert	822550099	1	Stk	

Alle Fertigpanzer inkl. Federsicherung, Standardschlussleiste und Anschlügen nach Wahl.

**Achtung: Mindestfläche für Preisberechnung ist 1m<sup>2</sup>.** Sonstige RAL-Strukturöne nur bei größerer Abnahmemenge und auf Anfrage.

	Produktbezeichnung	Artikelnummer	VE	Einheit	Preis/m <sup>2</sup>
	Fertigpanzer MY 442-H (technische Daten s. Systemkomponenten Kapitel 7 )				
	<b>Standardfarben</b> arretiert	8244301..	1	Stk	
	<b>Standardfarben</b> nicht arretiert	8244300..	1	Stk	
	01 weiß	07 naturell			
	02 hellgrau	27 cremeweiß			
	03 samtbraun	84 hellelfenbein			
	04 hellbeige				

Alle Fertigpanzer inkl. Federsicherung, Standardschlussleiste und Anschlägen nach Wahl.

**Achtung: Mindestfläche für Preisberechnung ist 1m<sup>2</sup>.**

	Produktbezeichnung	Artikelnummer	VE	Einheit	Preis in €
	Zuschlag SL in Sonderfarbe	409990300		m	
	Zuschlag Wellenverbinder	409992900		m	
	Zuschlag Schubriegel	409993100		Stk	
	Zuschlag Zylinderschloss	409993200		Stk	
	Zuschlag Schlussleiste WSL	409993900		m	
	Zuschlag Winkelendleiste SL-ES	409994000		m	
	Zuschlag Design SL	409994400		m	

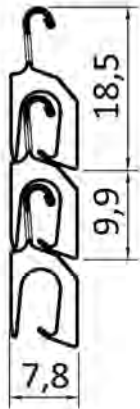

## Technische Daten

Profilhöhe	mm	<b>17,80</b>
Profildicke	mm	<b>7,80</b>
Profildeckbreite	mm	<b>9,90</b>
Gewicht	kg/m <sup>2</sup>	<b>5,80</b>
Breite max.	cm	<b>200,00</b>
Breite min.	cm	<b>50,00</b>
Fläche max.	m <sup>2</sup>	<b>4,80</b>

Profil für Minibereich -  
spezielle Kedereinlage notwendig

## Wickeltabelle (ohne ISG)

Kasten- größe	max. Elementhöhe mit 40 mm 8-Kantwelle in cm	max. Elementhöhe mit 60 mm 8-Kantwelle in cm
125	85	-
138	100	70
150	125	105
165	160	135
180	190	165
205	260	250

## Ballendurchmesser

Panzerhöhe in cm	mit 40 mm 8-Kantwelle in cm	mit 60 mm 8-Kantwelle in cm
100	12,50	13,80
120	13,60	14,80
140	14,60	15,80
160	15,50	16,70
180	16,40	17,60
200	17,20	18,40
220	18,00	19,20
240	18,80	20,00
260	19,50	20,70
280	20,10	21,40
300	20,50	22,10

## Artikelverzeichnis mit Preisen in €/m<sup>2</sup>

Standardfarben arretiert	4080101..
--------------------------	-----------

07 silber (9006)  
10 weiß (9016)  
38 anthrazitgrau (7016)  
85 graualuminium (9007)  
86 DB 703

bei Flächen < 1m<sup>2</sup> wird grundsätz-  
lich der Preis für 1m<sup>2</sup> verrechnet

# STRANGGEPRESSTER, ZWEITEILIGER ALUMINIUM-ROLLADENPANZER JALOUROLL

**ALUKON**

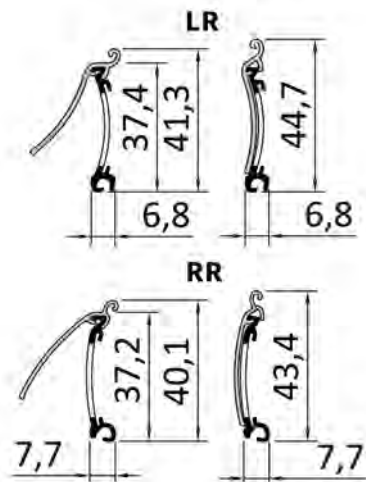

## Technische Daten

Profilhöhe	mm	<b>44,70</b>
Profildicke	mm	<b>6,80 / 7,70</b>
Profildeckbreite	mm	<b>40,70</b>
Gewicht	kg/m <sup>2</sup>	<b>7,10</b>
Breite max.	cm	<b>250,00</b>
Fläche max.	m <sup>2</sup>	<b>6,25</b>

Profil für den Minibereich.

Bei der Bestellung ist zwingend die Nuttiefe der Führungsschiene sowie der Abstand zwischen den Führungsschienenkern anzugeben (empfohlene Nutbreite zwischen den Kedern: 9-10 mm). Schlussleiste nur in Panzerfarbe möglich.

## Wickeltabelle (ohne ISG)

Kastengröße	max. Elementhöhe mit 40 mm 8-Kantwelle in cm	max. Elementhöhe mit 60 mm 8-Kantwelle in cm
100	37	-
125	85	81
138	102	90
150	147	126
165	187	171
180	236	220
205	346	326

## Ballendurchmesser

Panzerhöhe in cm	mit 40 mm 8-Kantwelle in cm	mit 60 mm 8-Kantwelle in cm
100	12,70	12,80
120	12,80	14,00
140	13,90	14,90
160	14,40	15,20
180	14,80	15,60
200	15,40	16,30
220	15,60	16,60
240	16,20	17,10
260	16,80	17,80
280	17,40	18,10

## Artikelverzeichnis mit Preisen in €/m<sup>2</sup>

Standardfarben arretiert ohne Insektenschutz	4080201..	
Standardfarben arretiert mit Insektenschutz	4080202..	

01 weiß  
04 hellbeige  
07 naturell

23 lichtgrau  
38 anthrazitgrau  
85 graualuminium 9007

bei Höhe < 50 cm wird grundsätzlich der Preis für 50 cm verrechnet.



## 9 SCHLUSSLEISTEN

ANSCHLAGSTOPFEN, ANSCHLAGSTOPPER, ANSCHLAGWINKEL UND ABSCHLUSSPROFILE

Lames finales, butées d'arrêts, angles équerrés, joints finals

Final slats, buffers, stoppers, angle stop, final inserts



Ukončovací lišty, zarážky do ukonč. lišt, narážecí stopky a úhelníky, ukonč. profily

Listwy końcowe, ograniczniki, kątowniki, profile zamykające

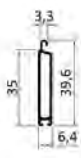
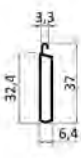

Onderlatten, stoothaken, aanslagstoppers, aanslaghoeken, afdichtingen

Zárólécek, rejtett ütközők, külső ütközők, „L“ profil ütközők, záró profi-  
lok



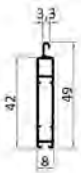

	Produktbezeichnung	Artikelnummer	VE	Einheit	Preis in €	
	Schlussleiste SL KU-N - für verdeckten Anschlag -					
	Standard-Schlussleiste für alle PVC- und ausgeschäumten Rollladenprofile, mit Nut für PVC- und Bürstendichtungen passende Anschlagstopfen: drehbar aus Kunststoff					
	<b>blank</b>	200150000	60	m		
	<b>Standardfarben</b>	2001500..	60	m		
	03 nougatbraun 08 silber lack. 21 braun SF 26 weiß 9016 matt 27 cremeweiß	28 tannengrün 29 moosgrün 82 anthrazitgrau 87 telegrau 7047 matt				
	<b>silber eloxiert EV 1</b>	200150041	60	m		
	<b>bronze eloxiert BC 4 ..51, C 33 ..55</b>	2001500..	60	m		
	<b>RAL</b>	200150099	60	m		
	golden oak (foliert) Renolit-Nr. 2178 001	200150080	60	m		
		Schlussleiste SL KU - für verdeckten Anschlag -				
Standard-Schlussleiste für alle PVC- und ausgeschäumten Rollladenprofile passende Anschlagstopfen: drehbar aus Kunststoff						
<b>blank</b>		200100000	60	m		
<b>Standardfarben</b>		2001000..	60	m		
21 braun SF  26 weiß 9016 matt						
<b>silber eloxiert EV 1</b>		200100041	60	m		
<b>bronze eloxiert BC 4 ..51, C 33 ..55</b>		2001000..	60	m		
<b>RAL</b>		200100099	60	m		
	Schlussleiste SL A 9 - für verdeckten Anschlag -					
	Standard-Schlussleiste für einwandige Rollladenprofile A 9 passende Anschlagstopfen: drehbar aus Kunststoff					
	<b>blank</b>	200200000	60	m		
	<b>Standardfarben</b>	2002000..	60	m		
	26 weiß 9016 matt					
	<b>silber eloxiert EV 1</b>	200200041	60	m		
	<b>bronze eloxiert BC 4 ..51, C 33 ..55</b>	2002000..	60	m		
<b>RAL</b>	200200099	60	m			

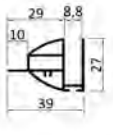

Bitte beachten: bronze elox. BC 4 und C 33 werden nicht im Lager bevorratet, deshalb muss mit einer etwas längeren Lieferzeit gerechnet werden. Die Folierung in golden oak erfolgt generell auf der Farbe braun SF.

	Produktbezeichnung	Artikelnummer	VE	Einheit	Preis in €
	Schlussleiste SL DB.2 - für verdeckten Anschlag -				
	Standard-Schlussleiste für alle PVC- und ausgeschäumten Rollladenprofile, mit Nut für PVC- und Bürstendichtungen passende Anschlagstopfen: drehbar aus Kunststoff				
	<b>blank</b>	200410000	60	m	
	<b>Standardfarben</b>	2004100..	60	m	
	03 nougatbraun	27 cremeweiß			
	08 silber lack.	82 anthrazitgrau			
	21 braun SF	84 hellelfenbein			
	26 weiß 9016 matt				
	<b>silber eloxiert EV 1</b>	200410041	60	m	
	<b>bronze eloxiert BC 4 ..51, C 33 ..55</b>	2004100..	60	m	
<b>RAL</b>	200410099	60	m		
	Schlussleiste SL 60 - für verdeckten Anschlag -				
	Schlussleiste für alle PVC- und ausgeschäumten Rollladenprofile, mit Nut für PVC- und Bürstendichtungen -mit beidseitiger Folierung- passende Anschlagstopfen: drehbar aus Kunststoff				
	<b>blank</b>	200600000	60	m	
	<b>Standardfarben</b>	2006000..	60	m	
	08 silber lack.	27 cremeweiß			
	21 braun SF	82 anthrazitgrau			
	26 weiß 9016 matt	84 hellelfenbein			
	<b>silber eloxiert EV 1</b>	200600041	60	m	
	<b>bronze eloxiert BC 4 ..51, C 33 ..55</b>	2006000..	60	m	
	<b>RAL</b>	200600099	60	m	

Bitte beachten: bronze elox. BC 4 und C 33 werden nicht im Lager bevorratet, deshalb muss mit einer etwas längeren Lieferzeit gerechnet werden.

	Produktbezeichnung	Artikelnummer	VE	Einheit	Preis in €
	Winkel-Schlussleiste SL-ES				
	Spezial-Schlussleiste zum Aufschrauben auf die SL DB.2, unten mit Nut für PVC- und Bürsteneinlagen passende Anschlagstopfen: drehbar aus Kunststoff				
	<b>blank</b>	200500000	6	m	
	<b>Standardfarben</b>	2005000..	6	m	
	26 weiß 9016 matt				
	<b>silber eloxiert</b> EV 1	200500041	6	m	
	<b>bronze eloxiert</b> BC 4 ..51, C 33 ..55	2005000..	6	m	
<b>RAL</b>	200500099	6	m		
	Endkappen für SL-ES				
	aus PVC, zum seitlichen Aufklipsen auf den Winkel der SL-ES				
	schwarz	209060100	10	Pa	

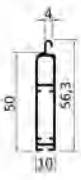
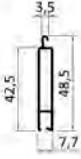
Bitte beachten: bronze elox. BC 4 und C 33 werden nicht im Lager bevorratet, deshalb muss mit einer etwas längeren Lieferzeit gerechnet werden.

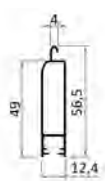
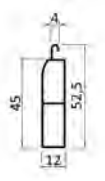

	Produktbezeichnung	Artikelnummer	VE	Einheit	Preis in €	
	Schlusssleiste SL 521-DB.2 - für verdeckten Anschlag -					
	Spezial-Schlusssleiste für ausgeschäumte Alu-Rollladen-Profile M 521, M 528, KM 521 bei Verwendung von Mini-Führungsschienen; mit Nut für PVC- und Bürstendichtungen passender Anschlagstopfen: drehbar aus Kunststoff					
	<b>blank</b>	201600000	60	m		
	<b>Standardfarben</b>	2016000..	60	m		
	21 braun SF	26 weiß 9016 matt				
	<b>silber eloxiert EV 1</b>	201600041	60	m		
	<b>bronze eloxiert BC 4</b>	201600051	60	m		
<b>RAL</b>	201600099	60	m			
	Mittelschiene MS für ausgeschäumte Mini-Profile zum Einsatz zwischen den Profilen					
	<b>blank</b>	200900000	60	m		
	<b>Standardfarben</b>	2009000..	60	m		
	21 braun SF	26 weiß 9016 matt				
	<b>RAL</b>	200900099	60	m		
	SL Design mit Nut für Keder - für Linksroller -					
	<b>blank</b>	200460000	60	m		
	<b>Standardfarben</b>	2004600..	60	m		
	Endkappe Design SL, schwarz					
	2-teilig	209060420	20	Pa		

Bitte beachten: bronze elox. BC 4 und C 33 werden nicht im Lager bevorratet, deshalb muss mit einer etwas längeren Lieferzeit gerechnet werden.

	Produktbezeichnung	Artikelnummer	VE	Einheit	Preis in €
	Neubau-Schlussleiste SL NG				
	Neubau-Schlussleiste für alle PVC- und ausgeschäumten Rollladenprofile M 521, M 528, KM 521, M 551, M 558 mit Nut für PVC-Dichtung				
	<b>blank</b>	201500000	60	m	
	<b>Standardfarben</b>	2015000..	60	m	
	03 nougatbraun 21 braun SF	26 weiß 9016 matt 87 telegrau 7047 matt			
	<b>silber eloxiert</b> EV 1	201500041	60	m	
	<b>bronze eloxiert</b> BC 4	201500051	60	m	
	<b>RAL</b>	201500099	60	m	
	Neubau-Schlussleiste SL NB				
	Neubau-Schlussleiste für alle PVC- und ausgeschäumten Rollladenprofile M 521, M 528, KM 521, M 551, M 558				
	<b>blank</b>	201000000	60	m	
	<b>Standardfarben</b>	2010000..	60	m	
	26 weiß 9016 matt				
	<b>silber eloxiert</b> EV 1	201000041	60	m	
	<b>bronze eloxiert</b> BC 4 ..51, C 33 ..55	2010000..	60	m	
	<b>RAL</b>	201000099	60	m	

Bitte beachten: bronze elox. BC 4 und C 33 werden nicht im Lager bevorratet, deshalb muss mit einer etwas längeren Lieferzeit gerechnet werden.





	Produktbezeichnung	Artikelnummer	VE	Einheit	Preis in €
	PVC-Abschlussprofil				
	für SL DB.2, SL ES, SL 60 und SL SO	209120000	6	m	
	für SL KU-N, Design SL	209150000	6	m	
	für SL NG, SL 521 DB und WSL	209130000	6	m	
	Bürstendichtung (Abschlussprofil)				
	für SL DB.2, SL ES, SL 60, SL SO	209110090	450	m	
	für SL KU-N, Design SL	209160090	550	m	
	Beschwerungseisen				
	<b>verzinkt</b> , 18 x 3 mm für alle Mini-Schlussleisten sowie SL SO	209220500	6	m	
	Zuschläge				
	Zuschlag PVC-Keder eingezogen*	209910100		m	
	Zuschlag Bürste eingezogen*	209910200		m	
	Mehrpreis für Bürsten- und Kedereinlagen außerhalb der VE (pro Stück)	890000200		Stk	



\*Eingezogene Schlussleisteneinlagen sind nur als volle VE und mit einer Lieferzeit von 4 Wochen möglich.

# ANSCHLAGSTOPFEN FÜR MINI-SCHLUSSLEISTEN

(VERDECKTE ANSCHLÄGE)

**ALUKON**

	Produktbezeichnung	Artikelnummer	VE	Einheit	Preis in €
	<b>Anschlagstopfen VB drehbar</b>				
	aus hochwertigem Kunststoff für die Schlussleisten SL KU, SL-KU-N, SL DB.2, SL ES, SL 60, SL 521-DB.2 und SL A 9				
	weiß	209032100	200	Stk	
	schwarz	209032200	200	Stk	
	<b>Anschlagstopfen starr</b>				
	aus hochwertigem Kunststoff für die Schlussleisten SL KU, SL-KU-N, SL 60, SL AS-N und SL A 9				
	weiß	209010100	100	Pa	
	schwarz	209010200	100	Pa	
	<b>Anschlagstopfen drehbar</b>				
	besonders stabil und schlagfest für die Schlussleisten SL DB und SL 521-DB.2 (nicht für 45 mm Führungsschiene)				
	weiß	209030000	100	Pa	
	Schrauben für SL DB.2 (Preis je 100 St.)	209210000	1000	Stk	

	Produktbezeichnung	Artikelnummer	VE	Einheit	Preis in €
	<b>Anschlagwinkel (mit Messingschrauben)</b>				
	weiß	891030100	10	Stk	
	braun	891030200	10	Stk	
	grau	891030300	10	Stk	
	<b>Anschlagstopper, A = 28 mm (mit Befestigungsschrauben)</b>				
	weiß	891041100	100	Stk	
	braun	891041200	100	Stk	
	grau	891041300	100	Stk	
	schwarz	891041400	100	Stk	
	beige	891041600	100	Stk	
	<b>Anschlagstopper, A = 40 mm (mit Befestigungsschrauben)</b>				
	weiß	891040100	100	Stk	
	braun	891040200	100	Stk	
	grau	891040300	100	Stk	
	schwarz	891040400	100	Stk	
	beige	891040600	100	Stk	
	<b>Anschlagstopper, A = 60 mm (mit Befestigungsschrauben)</b>				
	weiß	891042100	100	Stk	
	braun	891042200	100	Stk	
	grau	891042300	100	Stk	
	schwarz	891042400	100	Stk	
	beige	891042600	100	Stk	



## 10 WELLEN

AUS STAHL, TELESKOPWELLEN, WELLENBOLZEN, ZWISCHENLAGER UND FEDERSICHERUNGEN

Tubes en acier, tubes télescopiques, embouts d'axe, support intermédiaire et ressorts de sécurité

Steel shafts, telescope shafts, shaft bolts, intermediate supports and security springs





Hliníkové a ocelové hřídele, teleskop. hřídele, hřídelové čepy, držáky a uložení, závěsy a pérové pojistky

Stalowe wałki, wałki teleskopowe, końcówki wałka, łożyska środkowe i wieszaki

Stalen assen, telescopische assen, asproppen, tussenlagers, ophangveren

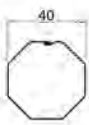
Acél tengelyek, teleszkóp tengelyek, tengelycsapok, közbenső csapágyak és feltolás gátlók

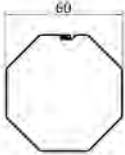

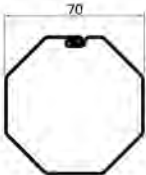

	Produktbezeichnung	Artikelnummer	VE	Einheit	Preis in €
	Stahl-Achtkantwelle $\varnothing = 40$ mm				
	Stahl-Achtkantwelle 40 x 0,6 mm	220300300	6	m	
	Stahl-Achtkantwelle 40 x 0,8 mm	220300400	6	m	
	Stahl-Achtkantwelle $\varnothing = 40$ mm (Falz außen - speziell für Einsatz bei Motorbedienung)				
	Stahl-Achtkantwelle 40 x 0,6mm	220300200	6	m	
	Stahl-Achtkantwelle $\varnothing = 50$ mm				
	Stahl-Achtkantwelle 50 x 0,6 mm	220300700	6	m	
	PVC-Zwischenlager				
	PVC-Zwischenlager 85 mm Durchmesser für 40 mm Achtkantwelle (kugelgelagert)	229020000	1	Stk	
	Stahl-Achtkantwelle $\varnothing 60$ mm				
	Stahl-Achtkantwelle 60 x 0,6 mm	220300500	6	m	
	Stahl-Achtkantwelle 60 x 0,9 mm	220300600	6	m	
	PVC-Aufsteckring				
	PVC-Aufsteckring 80 mm Durchmesser für 60 x 0,6 mm Stahl-Achtkantwelle (bei Verwendung der Profile M 551 / M 558 in Verbindung mit der 60 mm Stahlwelle unbedingt erforderlich)	229010100	1	Stk	
	Stahl-Achtkantwelle $\varnothing 70$ mm				
	Stahl-Achtkantwelle 70 x 1,0 mm	220300800	6	m	

	Produktbezeichnung	Artikelnummer	VE	Einheit	Preis in €
	Teleskopwelle Mini für 40er Achtkantwelle				
	L= 300 mm, 150 x 40 mm	229040100	1	Stk	
	Teleskopwelle Mini für 50er Achtkantwelle				
	L= 400 mm, 200 x 50 mm	229040300	1	Stk	
	Teleskopwelle Mini für 60er Achtkantwelle				
	L= 500 mm, 250 x 60 mm	229040200	1	Stk	

# WELLENBOLZEN FÜR 50 MM UND 60 MM-STAHLWELLEN

**ALUKON**

	Produktbezeichnung	Artikelnummer	VE	Einheit	Preis in €
	Wellenbolzen ohne Kugellager				
	für 60er 8-Kantwelle, mit PVC-Walzenkapsel	249410700	1	Stk	
	Fertigkastenlager				
	als Halterung	249430300	1	Stk	
	Kugellager				
	mit Kunststoff-Innenring Innendurchmesser 12 mm	249430200	1	Stk	
	Wellenbolzen für Abrollsicherung				
	für 60er 8-Kantwelle, mit PVC-Walzenkapsel und Vierkantstift 18 x 18 mm	249411300	1	Stk	
	Doppelwellenbolzen				
	für 50er 8-Kantwelle, mit PVC-Walzenkapsel und Kugellager	249411000	1	Stk	
	Fertigkastenlager				
	als Halterung	249430300	1	Stk	
	Doppelwellenbolzen				
	für 60er 8-Kantwelle, mit PVC-Walzenkapseln und Kugellager	249411100	1	Stk	
	Halterung				
	für Doppelwellenbolzen (60er 8-Kantwelle)	249420100	1	Pa	

	Produktbezeichnung	Artikelnummer	VE	Einheit	Preis in €
	Federsicherung (Stahlbandaufhänger) aus Metall, kunststoffbeschichtet zum Einhängen, Annetten oder Anschrauben				
	Mini Nr. 1, Federlänge 136 mm	211100500	250	Stk	
	Mini Nr. 2, Federlänge 174 mm	211100600	250	Stk	
	Mini A 9, Federlänge 99 mm	211100900	250	Stk	
	Mini A 9, Federlänge 125 mm	211100800	250	Stk	
	Neubau Nr. 3, Federlänge 190 mm	211100700	250	Stk	
	Federsicherung (Stahlbandaufhänger) mit Halteklammer, für 40er Welle aus Metall, kunststoffbeschichtet zum Einhängen				
	Mini, Federlänge 125 mm	211110100	250	Stk	

## Einsatzempfehlung

Profiltyp	Kastengröße	Gurt	Kegelrad- / Gurtgetr. / AGS / ASG	Motor 40er Welle	Motor 60er Welle
M 317	< 165	Mini 1	Halteklammer	Halteklammer	Mini 1
	> 165	Mini 2	Halteklammer	Halteklammer	Mini 1
M 328-N	< 165	Mini 1	Halteklammer	Halteklammer	Mini 1
	> 165	Mini 2	Halteklammer	Halteklammer	Mini 1
KM 317	< 165	Mini 1	Halteklammer	Halteklammer	Mini 1
	> 165	Mini 2	Halteklammer	Halteklammer	Mini 1
MY 442 / 448	125 - 205	Mini 2	Halteklammer	Halteklammer	Mini 1
M 521 / 528	138 - 205	Mini 2	Halteklammer	Halteklammer	Mini 1
A 9	≤ 100	Mini A 9 (99)	-	-	-
	> 100	Mini A 9 (125)	Mini A 9 (125)	-	-

## 11 GURTSCHIEBEN

WICKLER, GURTGETRIEBE, KUGELLAGER, WALZENKAPPEN, ADAPTER UND ZUBEHÖR

Poulies, enrouleurs, treuils à sangle, roulements à billes, embouts d'axe, adaptateurs et accessoires

Pulleys, coilers, belt drives, roll bearings, roller caps, adapter and accessories

Řemenice, navíječe, páskové převodovky, kuličková ložiska, válcové zátky, adaptéry a příslušenství

Koła nawojowe, zwijacze, przekładnie paska, łożyska, sworznie, adaptery i elementy dodatkowe (akcesoria)

Bandschijven, bandopwinders, windwerken, kogellagers, asproppen, bandgeleiders, band, koord, koordgeleiders

Hevedertárcsa, automata, heveder hajtómű, csapágyak, hengeres sapka, adapterek és tartozékok



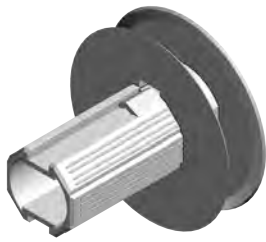

Spezial-Gurtscheiben (Steglänge 65 mm)

- für 40 mm Achtkantwellen
- aus ABS für Gurtbedienung
- aus Polyamid für Schnurbedienung
- ein Auswechseln der Welle ist bei Verwendung unserer Spezialgurtscheiben möglich

Die Polyamid-Gurtscheiben sind speziell für die Schnurbedienung entwickelt. Da Polyamid elastisch ist, kann beim Aufwickeln der Schnur die Gurtscheibenwand nicht abbrechen.





## Artikelverzeichnis mit Preisen in €/m

Artikelnummer	Bezeichnung	Blendkappengröße		Ø außen in mm	Ø innen in mm	Material	VE St	Preis
		ohne IS	mit IS					
260750100	GSV 75	100	-	75	47	ABS	100	
260900100	GSV 90	100	-	90	47	ABS	100	
260900200	GSV 90	100	-	90	47	Polyamid	100	
261090100	GSV 109	125	138	109	59.5	ABS	100	
261090200	GSV 109	125	138	109	59.5	Polyamid	100	
261250100	GSV 125	138	150	117.8	87.5	ABS	100	
261250200	GSV 125	138	150	117.8	87.5	Polyamid	100	
261350100	GSV 135	150	165	134.7	88	ABS	100	
261350200	GSV 135	150	165	134.7	88	Polyamid	100	
261550100	GSV 155	165	180	152	90	ABS	50	
261550200	GSV 155	165	180	152	90	Polyamid	50	
261700100	GSV 170	180, 205	-	162.5	102	ABS	50	

	Produktbezeichnung	Artikelnummer	VE	Einheit	Preis in €
	Gleitlager Ø 12 mm				
	für Gurtscheiben und Walzenkapseln ohne Bund	269020000	200	Stk	
	Kugellager Ø 12 mm				
	für Gurtscheiben und Walzenkapseln ohne Bund	269120000	100	Stk	
	Kugellager Ø 12 mm				
	für Gurtscheiben und Walzenkapseln mit Bund	269130000	100	Stk	

# WALZENKAPSELN FÜR 40 MM UND 50 MM WELLEN

**ALUKON**

	Produktbezeichnung	Artikelnummer	VE	Einheit	Preis in €
	Walzenkapsel 40 mm lang				
	für 40er Welle mit Lageraufnahme 28 mm ohne Kugellager	079120000	100	Stk	
	Walzenkapsel 67 mm lang				
	für 40er Welle mit Lageraufnahme 28 mm ohne Kugellager	249410200	1	Stk	
	Walzenkapsel 104 mm lang				
	für 40er Welle mit Lageraufnahme 28 mm ohne Kugellager	249412300	1	Stk	
	Walzenkapsel 125 mm lang				
	für 50er Welle mit Lageraufnahme 28 mm ohne Kugellager	241031100	1	Stk	

# ADAPTER UND WALZENKAPSELN FÜR 60 MM WELLEN

**ALUKON**

	Produktbezeichnung	Artikelnummer	VE	Einheit	Preis in €
	Adapter				
	für 60 mm Welle für GSV	229010000	100	Stk	
	Walzenkapsel 72 mm lang				
	mit Stahlzapfen (ø 12 mm) außen	249410500	1	Stk	
	Walzenkapsel 150 mm lang				
	mit Lageraufnahme 28 mm ohne Kugellager für 60er Welle	249410400	1	Stk	
	Walzenkapsel 150 mm lang				
	mit Stahlzapfen (ø 12 mm) außen (für Neubau-Kästen)	249411200	1	Stk	
	Tradi Walzenkapsel 115 mm lang				
	mit Vierkantaufnahme f. 60er Welle	249800600	100	Stk	
	Tradi Gurtscheibe				
	mit Vierkantaufnahme Ø 155 mm außen f. 14 mm Gurt	249800700	100	Stk	
	Tradi Vierkant				
	Maße: 10 x 10 x 80 mm Stahl, <b>verzinkt</b>	249800800	250	Stk	

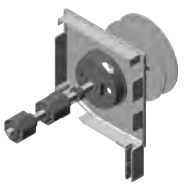
	Produktbezeichnung	Artikelnummer	VE	Einheit	Preis in €
	<p>verstellbare, außenliegende Gurtscheibe AGS</p> <ul style="list-style-type: none"> <li>• ausstellbar bis ca. 100 mm</li> <li>• Auswechseln des Gurtbands ohne Demontage des gesamten Elements möglich</li> <li>• nur für Gurtband verwendbar</li> <li>• nicht für größere und schwerere Rollladenpanzer (über 5 kg Panzergewicht, 2 m<sup>2</sup> Fläche) geeignet</li> <li>• ab Kastengröße 100 möglich</li> </ul>	265000000	25	Stk	

# NEUBAU- UND STAHLGURTSCHLEIBEN FÜR 23 MM GURT



FÜR PUTZTRÄGERELEMENTE





	Produktbezeichnung	Artikelnummer	VE	Einheit	Preis in €
	Neubau- und Stahlgurtscheiben				
	Gurtscheiben Neubau 130 mm für 60er Welle (PVC)	267011300	1	Stk	
	Gurtscheiben Neubau 170 mm für 60er Welle (PVC)	267011700	1	Stk	
	SGS 100 Stahl-Gurtscheibe für 40er Welle (Kastengröße 125)	267100100	1	Stk	
	SGS 115 Stahl-Gurtscheibe für 40er Welle (Kastengröße 138, 150)	267115100	1	Stk	
	SGS 138 Stahl-Gurtscheibe für 40er Welle (Kastengröße 165)	267138100	1	Stk	
	SGS 115 Stahl-Gurtscheibe für 60er Welle (Kastengröße 138, 150)	267115200	1	Stk	
	SGS 138 Stahl-Gurtscheibe für 60er Welle (Kastengröße 165)	267138200	1	Stk	
	SGS 150 Stahl-Gurtscheibe für 60er Welle (Kastengröße 180)	267150200	1	Stk	



# GURTÜBERSETZUNGSGETRIEBE 2:1

## UND ZUBEHÖR FÜR 14 MM GURT

**ALUKON**

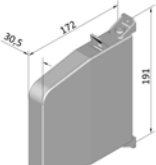



	Produktbezeichnung	Artikelnummer	VE	Einheit	Preis in €
	Gurtübersetzungsgetriebe • zur Verwendung bei schwereren Rollladenpanzern • einsetzbar bis zu einem Maximalgewicht von ca. 20 kg (hierbei wird ein Gurtgetriebewickler benötigt, siehe Kapitel 11) • für die Kastengrößen 138 - 180				
	Gurtgetriebe 2:1 ohne Gurtscheibe	240110000	1	Stk	
	PVC-Walzenkapsel	240110900	1	Stk	
	Gurtscheibe 125 mm	240110100	1	Stk	
	Gurtscheibe 140 mm	240110200	1	Stk	
	Gurtscheibe 150 mm	240110300	1	Stk	
	Gurtscheibe 165 mm	240110400	1	Stk	



	Produktbezeichnung	Artikelnummer	VE	Einheit	Preis in €
	<b>Selve-Gurtwickler schwenkbar, aufklappbar mit Scharnier</b>				
	weiß ohne Gurt	282100100	50	Stk	
	braun ohne Gurt	282100200	50	Stk	
	weiß mit 5 m Gurt	282110100	50	Stk	
	braun mit 5 m Gurt	282110200	50	Stk	
	<b>Siral-Gurtwickler schwenkbar</b>				
	weiß ohne Gurt	282120100	100	Stk	
	braun ohne Gurt	282120200	100	Stk	
	<b>Selve-Gurtwickler aufschraubbar</b>				
	weiß ohne Gurt	281100100	50	Stk	
	weiß mit Gurt	281110100	50	Stk	
	braun mit Gurt	281110200	50	Stk	
	<b>Selve-Gurteinlasswickler inkl. Mauerkasten</b>				
	weiß ohne Gurt	283100100	50	Stk	
	braun ohne Gurt	283100200	50	Stk	
	weiß mit Gurt	283110100	50	Stk	
	braun mit Gurt	283110200	50	Stk	
	<b>Selve-Gurthalbeinlasswickler</b>				
	weiß ohne Gurt	284100100	50	Stk	
	braun ohne Gurt	284100200	50	Stk	
	weiß mit Gurt	284110100	50	Stk	
	braun mit Gurt	284110200	50	Stk	
	<b>Selve-Gurtwickler für Übersetzungsgetriebe schwenkbar</b>				
	weiß ohne Gurt	286100100	20	Stk	
	braun ohne Gurt	286100200	20	Stk	
	weiß mit 11 m Gurt	286110100	5	Stk	
	braun mit 11 m Gurt	286110200	5	Stk	

	Produktbezeichnung	Artikelnummer	VE	Einheit	Preis in €
	Selve-Schnurwickler schwenkbar, aufschraubbar				
	weiß ohne Schnur	282200100	50	Stk	
	braun ohne Schnur	282200200	50	Stk	
	weiß mit 5 m Schnur	282220100	50	Stk	
	braun mit 5 m Schnur	282220200	50	Stk	
	Selve-Schnurtriebewickler für Übersetzungsgetriebe				
	weiß ohne Schnur	286200100	5	Stk	

# MINI-KURBELWICKLER, ANSCHRAUBWINKEL UND SCHNUR

**ALUKON**

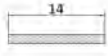

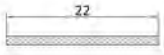

	Produktbezeichnung	Artikelnummer	VE	Einheit	Preis in €
	<b>Selve-Gurt-Kurbelwickler Übersetzung 2:1 ohne Kurbel</b>				
	weiß ohne Gurt	285100100	10	Stk	
	braun ohne Gurt	285100200	10	Stk	
	weiß mit 5 m Gurt	285110100	10	Stk	
	braun mit 5 m Gurt	285110200	10	Stk	
	<b>Selve-Schnur-Kurbelwickler ohne Kurbel</b>				
	weiß ohne Schnur	285200100	10	Stk	
	braun ohne Schnur	285200200	10	Stk	
	weiß mit 5 m Schnur	285220100	10	Stk	
	braun mit 5 m Schnur	285220200	10	Stk	
	<b>Knickkurbel, 14 cm (zur Bedienung für Kurbelwickler zwingend erforderlich)</b>				
	für Kurbelwickler	289330100	10	Stk	
	<b>Anschraubwinkel zur seitlichen Befestigung der Gurt- und Schnur-Kurbelwickler</b>				
	weiß	289310200	1	Stk	
	braun	289310300	1	Stk	
	<b>Schnur</b>				
	weiß	289030100	500	m	

	Produktbezeichnung	Artikelnummer	VE	Einheit	Preis in €
	<b>Gurtband grau, 14 mm, beidseitig mit Langloch für den Mini-Bereich</b>				
	Länge 5 m	289040105	100	Stk	
	Länge 6 m	289040106	100	Stk	
	Länge 7 m	289040107	100	Stk	
	Länge 8 m	289040108	100	Stk	
	Länge 11 m	289040111	100	Stk	
	<b>Gurtband braun, 14 mm, beidseitig mit Langloch für den Mini-Bereich</b>				
	Länge 5 m	289040205	100	Stk	
	Länge 6 m	289040206	100	Stk	
	Länge 7 m	289040207	100	Stk	
	Länge 8 m	289040208	100	Stk	
	Länge 11 m	289040211	100	Stk	
	<b>Gurtband beige, 14 mm, beidseitig mit Langloch für den Mini-Bereich</b>				
	Länge 5 m	289040305	100	Stk	
	Länge 6 m	289040306	100	Stk	
	Länge 7 m	289040307	100	Stk	
	Länge 8 m	289040308	100	Stk	
	Länge 11 m	289040311	100	Stk	
	<b>Gurtband schwarz-weiß, 14 mm, beidseitig mit Langloch für den Mini-Bereich</b>				
Länge 5 m	289050105	100	Stk		
Länge 6 m	289050106	100	Stk		
Länge 7 m	289050107	100	Stk		
Länge 8 m	289050108	100	Stk		
Länge 11 m	289050111	100	Stk		
	<b>Gurtband für den Mini-Bereich</b>				
	grau, 14 mm	289040100	50	m	
	braun, 14 mm	289040200	50	m	
	hellbeige, 14 mm	289040300	50	m	
	schwarz-weiß 14 mm	289050100	50	m	
	<b>Gurtband grau, 22 mm, beidseitig mit Langloch für den Neubau-Bereich</b>				
	Länge 5 m	289020105	100	Stk	
	Länge 6 m	289020106	100	Stk	
	Länge 7 m	289020107	100	Stk	
	Länge 8 m	289020108	100	Stk	
	<b>Gurtband für den Neubaubereich</b>				
	grau, 22 mm	289020100	50	m	
	creme, 22 mm	289020200	50	m	

# ZUBEHÖR FÜR DEN MINIBEREICH

(GURTBAND 14 MM)





**ALUKON**

	Produktbezeichnung	Artikelnummer	VE	Einheit	Preis in €
	Gurtdurchführung, mini mit Bürste				
	weiß	289110100	100	Stk	
	braun	289110200	100	Stk	
	Schraubleitrolle nadelgelagert				
	weiß	289130100	100	Stk	
	schwarz	289130200	100	Stk	
	Gurtleitrolle nadelgelagert				
	weiß	289140100	100	Stk	
	braun	289140200	100	Stk	
	Mauerleitrolle, nadelgelagert				
	weiß	289160100	50	Stk	
	schwarz	289160200	50	Stk	

# ZUBEHÖR FÜR DEN MINIBEREICH

(GURTBAND 14 MM)

**ALUKON**

	Produktbezeichnung	Artikelnummer	VE	Einheit	Preis in €
	Kunststoffrohr Ø 22 mm für Mauerdurchführung				
	100 cm lang	289170600	1	Stk	
	Steckleitrolle nadelgelagert, aus Kunststoff inkl. Abdeckplatte Æ 50 mm				
	weiß	289150100	100	Stk	
	schwarz	289150200	100	Stk	
	Gurt-Umlenkatik nadelgelagert				
	Metall	891310100	1	Stk	
	PVC	891310200	1	Stk	
	Schrägumlenkung				
		891310300	1	Stk	

# ZUBEHÖR FÜR DEN NEUBAUBEREICH

(GURTBAND 22 MM)



**ALUKON**





	Produktbezeichnung	Artikelnummer	VE	Einheit	Preis in €
	Gurtdurchführung				
	GKÜ - Gurtdurchführung für Kastenüberstand	267990100	10	Stk	
	Kunststoffrohr Ø 32 mm				
	für Mauerdurchführung 100 cm lang	289170500	1	Stk	
	Steckleitrolle				
	Kunststoff, weiß, mit Bürste inkl. Abdeckplatte	289170100	50	Stk	
	Halterung				
	Halterung für Gurtdurchführung GKÜ	267990200	10	Stk	
	Fertigkastenlager				
	als Halterung	249430300	1	Stk	
	Kugellager Ø 40 mm				
	mit Kunststoff-Innenring Innendurchmesser 12 mm	249430200	1	Stk	

# ZUBEHÖR FÜR DEN NEUBAUBEREICH

(GURTBAND 22 MM)

**ALUKON**

	Produktbezeichnung	Artikelnummer	VE	Einheit	Preis in €
	Gurteinlasswickler Paro				
	135 mm Lochabstand	287110100	50	Stk	
	161 mm Lochabstand	287100100	50	Stk	
	Mauerkasten				
	Lochabstand 135 mm	287111100	50	Stk	
	Lochabstand 161 mm	287101100	50	Stk	
	Neubaugurtdurchführung mit Bürste				
	weiß	289120100	100	Stk	
	braun	289120200	100	Stk	
	Selve-Aufschraub-Gurtwickler Pivo				
	gekapselt, schwenkbar, für 22 mm Gurt, Feder vorgespannt weiß ohne Gurt	287120100	25	Stk	

	Produktbezeichnung	Artikelnummer	VE	Einheit	Preis in €
	Schnurleitrolle Stahlrolle nadelgelagert mit Übergangsplatte				
	waagrecht	289190100	100	Stk	
	Schnurleitrolle Stahlrolle nadelgelagert mit Befestigungsblech				
	senkrecht	289191100	100	Stk	
	Schnurleitrolle Stahlrolle nadelgelagert für Kastenaufnahme				
	weiß	289192100	100	Stk	
	Umlenkrolle für Schnur				
	weiß	289220100	100	Stk	
	braun	289220200	100	Stk	

	Produktbezeichnung	Artikelnummer	VE	Einheit	Preis in €
	Schnurleitfeder				
	kurz (100 mm)	289210000	100	Stk	
	Schnurleitfeder				
	lang (200 mm)	289210100	100	Stk	
	Aufzughilfe				
	weiß	289310100	1	Stk	



## **12 MOTOREN**

KURBELGETRIEBE UND ZUBEHÖR

Moteurs, engrenages par manivelle et accessoires

Drives, crank drives and accessories

Motory, klikové převodovky a příslušenství

Napędy, przekładnie korbowe oraz osprzęt dodatkowy

Buismotoren + toebehoren, stangwindwerken, kruiskoppelingen, stangen

Motorok, kurbli meghajtás és tartozékok



Der Rohrantrieb für alle Rollladenelemente mit 40 mm oder 60 mm 8-Kantwellen, ohne Schalter, Nennspannung: 230 V AC / 50 Hz, Schutzart: IP44

mechanische Endabschaltung:

- Endlagen ohne spezielles Werkzeug leicht einzustellen - keine Stopper notwendig
- Motor schaltet bei Überhitzung ab, um Schäden an Motor und Behang zu vermeiden
- Motor R4-M17 darf nur mit einem festen Anschlag in der oberen Endlage und festen Wellenverbindern verwendet werden

elektronische Endabschaltung: Vorteile wie mit mechanischer Endabschaltung und zusätzlich

- mit Drehmomentabschaltung oder Punktabstimmung
- automatischer Behanglängenausgleich
- mit und ohne Hochschiebesicherung einsetzbar (Motoren erkennen die Hochschiebesicherungen automatisch)
- \* die 40er Welle-Motoren der Baureihe P5/P9 nur mit Federsicherung möglich
- Blockierererkennung in AUF-Richtung (z. B. Festfrierschutz)
- Parallelbetrieb ohne Trennrelais







integrierter Funkempfänger: Vorteile wie mit elektronischer Endabschaltung und zusätzlich





- kein Verdrahtungsaufwand zum Bedienelement
- Einzel-, Gruppen- und Zentralsteuerung mit bis zu 16 Sendern möglich





### Artikelverzeichnis mit Preisen in €/Stück

Bezeichnung	Zugkraft in kg bis Höhe												vorrätig	Länge in cm	Kabel steckbar	Artikelnr.	Preis / Stück
	1,50 m			2,50 m			3,00 m			3,50 m							
	40er Welle	60er Welle	70er Welle	40er Welle	60er Welle	70er Welle	40er Welle	60er Welle	70er Welle	40er Welle	60er Welle	70er Welle					
<b>mit mechanischer Abschaltung, incl. Adapter und Mitnehmer</b>																	
P 9/16 M	25			21			20			19			X	55,60	ja	247000100	
R 7/17 M (kurz)		11			9			8			7		X	41,40	nein	247010000	
R 4-M 17 (kurz)		9	8		8	8		8	7		7	7	X	37,30	nein	247010010	
R 8/17 M04		17	14		14	13		13	12		12	11	X	47,10	ja	247010100	
R 15/17 M04		33	28		27	25		25	23		23	21	X	47,10	ja	247010200	
R 25/17 M04		50	41		45	35		41	31		39	29	X	50,00	ja	247010700	
R 30/17 M04		63	56		53	49		49	46		46	44	X	62,40	ja	247010400	
<b>mit elektronischer Abschaltung, incl. Adapter und Mitnehmer, Installation mit Federsicherung oder festen Wellenverbindern</b>																	
P 5-E01*	14	11		12	9		11	8		10	7		X	44,40	ja	247000200	
P 9-E01*	25	19		21	15		20	14		19	13		X	49,30	ja	247000300	
R 8/17-E03 (3 m Kabel)		17			14			13			12		X	53,00	nein	247012100	
R 8/17-E03 (5 m Kabel)		17			14			13			12		X	53,00	nein	247022100	
R 12/17-E03 (3 m Kabel)		26			21			20			19		X	53,00	nein	247012200	
R 12/17-E03 (5 m Kabel)		26			21			20			19		X	53,00	nein	247022200	
R 20/17-E03 (3 m Kabel)		43			36			33			31		X	55,90	nein	247012300	
R 20/17-E03 (5 m Kabel)		43			36			33			31		X	55,90	nein	247022300	
R 30/17-E03		63	56		53	49		49	46		46	44	X	58,30	nein	247011400	
<b>Plug &amp; Play, incl. Adapter und Mitnehmer, Installation nur mit festen Wellenverbindern</b>																	
R 8/17 E26		17	14		14	13		13	12		12	11	X	52,80	ja	247019100	
R 12/17 E26		26	22		21	19		20	18		19	17	X	52,80	ja	247019200	
R 20/17 E26		43	37		36	32		33	31		31	29	X	55,70	ja	247019300	
R 30/17 E26		63	56		53	49		49	46		46	44	X	58,10	ja	247019400	
<b>Centronic Plus Funk, incl. Adapter und Mitnehmer, Installation mit Federsicherung oder festen Wellenverbindern</b>																	
P 5/16 C01 Plus*	14	11		12	9		11	8		10	7		X	47,70	ja	247014300	
P 9/16 C01 Plus*	25	19		21	15		20	14		19	13		X	50,40	ja	247014400	
R 8/17 C01 Plus		17	14		14	13		13	12		12	11	X	52,80	ja	247020100	
R 12/17 C01 Plus		26	22		21	19		20	18		19	17	X	52,80	ja	247020200	
R 20/17 C01 Plus		43	37		36	32		33	31		31	29	X	55,70	ja	247020300	
R 30/17 C01 Plus		63	56		53	49		49	46		46	44	X	58,10	ja	247020400	

	Produktbezeichnung	Artikelnummer	VE	Einheit	
	Wandsender EC 411				
		249371500	1	Stk	
	Wandsender EC 415				
	5-Kanal, batteriebetrieben	249370600	1	Stk	
	Handsender mit Wandhalterung, weiß				
	EC 541-II, 1-Kanal	249372300	1	Stk	
	Handsender mit Wandhalterung, weiß				
	EC 545-II, 5-Kanal	249372700	1	Stk	

	Produktbezeichnung	Artikelnummer	VE	Einheit	Preis in €
	Handsender MC 441				
	1-Kanal "Memory" mit Wandhalterung	249370300	1	Stk	
	Lichtsensoren Funk SC 431 für Rollläden				
	mit Beschattungs- und Dämmerungsfunktion sowie integriertem Glasbruchsensor	249371200	1	Stk	
	Sonnen-Wind-Wächter Set SWS 441 PLUS				
	besteht aus 1-Kanal Handsender SWC541 PLUS und Sensor SC811 PLUS (benötigt eine extra Stromversorgung 230 V)	249371000	1	Stk	
	Funkempfänger VC 320 für Rollläden				
	(zur nachträglichen Umrüstung eines vorhandenen Motors auf Funk)	249370700	1	Stk	
	Funkempfänger Vario Control VC 420 +				
	Empfänger zum Steuern von Rollläden- und Raffstoreantrieben; speichert Wind- und Sonnenschwellwerte	249371600	1	Stk	
	Funkempfänger Vario Control VC 470 +				
	für Hirschmannkupplung, zum Steuern von Raffstoreantrieben, speichert Wind- und Sonnenschwellwerte	249371700	1	Stk	

	Produktbezeichnung	Artikelnummer	VE	Einheit	Preis in €
	Handsender EC 541 PLUS				
	1-Kanal	249376100	1	Stk	
	Handsender EC 548 PLUS				
	8-Kanal	249376200	1	Stk	
	Handsender EC 5416 PLUS				
	16-Kanal	249376300	1	Stk	
	Steuerung CC 41				
		249373300	1	Stk	
	USB Stick Centronic				
		249373400	1	Stk	
	USB Stick Centronic PLUS				
		249373500	1	Stk	

	Produktbezeichnung	Artikelnummer	VE	Einheit	Preis in €
	Motorlager für Beckermotoren bis 20 Nm für Motoren R 8/17M (R) bis R20/17M P 9/16 M				
	R 8/17M (R) bis R 20/17M P 9/16M	246090300	1	Stk	
	Motorflansch f. Motorlager Becker				
		247080104	1	Stk	
	Motorlager für Becker-Motoren bis 50 Nm für Motoren 30/17+ 40/17 der Baureihe R				
	ohne Steckzapfen	246090900	1	Stk	
	Steckzapfen-R 3/20 rund, d=20mm				
		247080103	1	Stk	
	Neubaulager inkl. Steckzapfen für Becker-Antriebe				
	Steckzapfen R 3/20 (Ø 20 mm) für Baureihe R7 - R40 (nicht für R4/17 geeignet)	247080100	1	Stk	

	Produktbezeichnung	Artikelnummer	VE	Einheit	Preis in €
	Adapter + Mitnehmer für 50er Welle				
		247080500	1	Stk	
	Adapter + Mitnehmer für 60er Welle				
		247080200	1	Stk	
	Adapter + Mitnehmer für 70er Welle				
		247080400	1	Stk	
	Zwischenring zum Umbau von 40er auf 60er Welle für die Antriebe P 9/16M, E 01, P5/P9-E01, P 5/P 9-C01 (Verwendung nur mit Adapter + Mitnehmer für 50er bzw. 60er Welle möglich)				
	Verwendung nur mit Adapter + Mitnehmer für 50er bzw. 60er Welle möglich	247080600	1	Stk	
	Einstellset 1-polig weiß				
		247080300	1	Stk	
	steckbares Kabel für Becker-Antriebe				
	5 m Länge	247081200	1	Stk	
	10 m Länge	247081300	1	Stk	

Der Rohrmotor für alle Rollladenelemente mit 40 mm oder 60 mm 8-Kantwellen, ohne Schalter.

Nennspannung: 230 V AC / 50 Hz, Schutzart: IP4

mechanische Endabschaltung

- Endabschaltung einstellbar über Rändel beim LS oder zu betätigende Einstelltasten bei LT





elektronische Endabschaltung

- mit laufender elektronischer Drehmomentüberwachung
- obere wie untere Endlage können drehmomentabhängig oder fest eingestellt werden (typenabhängig)
- Blockierererkennung in AUF-Richtung (z. B. Festfrierschutz)
- mit und ohne Hochschiebesicherung einsetzbar (Ilmo nur mit Hochschiebesicherungen)
- in Verbindung mit Federsicherung muss die untere Endlage fest eingestellt werden (keine Hochschiebesicherungsfunktion)
- integrierter Funkempfänger: Vorteile wie elektronische Endabschaltung und zusätzlich
- kein Verdrahtungsaufwand zum Bedienelement
- Einzel-, Gruppen- und Zentralsteuerung mit bis zu 12 Sendern möglich







### Artikelverzeichnis mit Preisen in €/Stück

Bezeichnung	Zugkraft in kg bis Höhe												vorrätig	Länge in cm	Kabel steckbar	Artikelnr.	Preis / Stück
	1,50 m			2,50 m			3,00 m			3,50 m							
	40er Welle	60er Welle	70er Welle	40er Welle	60er Welle	70er Welle	40er Welle	60er Welle	70er Welle	40er Welle	60er Welle	70er Welle					
mit mechanischer Abschaltung, incl. Adapter und Mitnehmer																	
S 4/16 (kurz) - Aries	12	11		10	9		8	7		6	5		X	41,10	nein	240401600	
9/16 - Mars	22			18			16			14			X	45,40	nein	240401700	
6/17 - Start		13	12		10	9		9	7		8	5	X	52,50	ja	241000100	
8/17 NHK - Jet		18			16			13			11		X	67,50	ja	240403200	
15/17 - Atlas		33	29		29	25		24	22		23	22	X	54,50	ja	241000300	
Plug&Play mit elektronischer Abschaltung, incl. Adapter und Mitnehmer, Installation nur mit festen Wellenverbindern																	
WT 6/17 - Ilmo 50 S (k)		12			9			8			7		X	38,70	nein	241025000	
WT 6/17 - Ilmo		12	12		9	9		8	7		7	5	X	52,50	ja	241025100	
WT 10/17 - Ilmo		21	20		17	16		15	14		13	12	X	52,50	ja	241025200	
WT 15/17 - Ilmo		32	28		26	22		22	19		20	18	X	54,50	ja	241025300	
WT 20/17 - Ilmo		43	37		34	30		29	27		26	24	X	67,50	ja	241025400	
WT 30/17 - Ilmo		64	55		51	46		44	41		43	38	X	69,50	ja	241025500	
RTS Funkmotoren, incl. Adapter und Mitnehmer, Installation mit Federsicherung oder festen Wellenverbindern																	
RTS 6/17 - Oximo 50 S (k)		12			9			8			7		X	38,70	nein	241020000	
RTS 6/17 - Oximo		12	12		9	9		8	7		7	5	X	62,50	ja	241020100	
RTS 10/17 - Oximo		21	20		17	16		15	14		13	12	X	62,50	ja	241020200	
RTS 15/17 - Oximo		32	28		26	22		22	19		20	18	X	67,50	ja	241020300	
RTS 20/17 - Oximo		43	37		34	30		29	27		26	24	X	67,50	ja	241020400	
RTS 30/17 - Oximo		64	55		51	46		44	41		43	38	X	69,50	ja	241020500	
io Funkmotoren, incl. Adapter und Mitnehmer, Installation mit Federsicherung oder festen Wellenverbindern																	
io 4/16 - Oximo	12			10			8			8			X	47,50	nein	241026700	
io 9/16 - Oximo	24			20			20			19			X	51,00	nein	241026800	
io 13/10 - Oximo	36			31			29			27			X	51,00	nein	241026900	
io 6/17 - Oximo 50 S (k)		12			9			8			7		X	38,70	nein	241026000	
io 6/17 - Oximo		12	12		9	9		8	7		7	5	X	62,50	ja	241026100	
io 10/17 - Oximo		21	20		17	16		15	14		13	12	X	62,50	ja	241026200	
io 15/17 - Oximo		32	28		26	22		22	19		20	18	X	67,50	ja	241026300	
io 20/17 - Oximo		43	37		34	30		29	27		26	24	X	67,50	ja	241026400	
RS 100 io 6/17		12	12		9	9		8	7		7	5	X	48,40	ja	241028100	
RS 100 io 10/17		21	20		17	16		15	14		13	12	X	49,80	ja	241028200	
RS 100 io 15/17		32	28		26	22		22	19		20	18	X	54,10	ja	241028300	

	Produktbezeichnung	Artikelnummer	VE	Einheit	Preis in €
	Wandsender Situo 1-Kanal für Somfy RTS				
		249351500	1	Stk	
	Handsender Situo 1 RTS Pure II				
	inkl. Wandhalterung	249350100	1	Stk	
	Handsender Situo 5 RTS Pure II				
	inkl. Wandhalterung	249350200	1	Stk	
	Handsender Telis pure 16-Kanal für Somfy RTS				
	inkl. Wandhalterung	249351800	1	Stk	
	Handsender mit Zeitschaltuhr Telis 6 Chronis pure 6-Kanal				
	6-Kanal, für Somfy RTS, inkl. Wandhalterung	249351700	1	Stk	
	Wandsender Funk, Smooove RTS II				
	mit Rahmen und Abdeckung	249351600	1	Stk	
	Funkempfänger Centralis Indoor RTS mit Rahmen				
	(zur nachträglichen Umrüstung eines vorhandenen Motors auf Funk)	249350900	1	Stk	







	Produktbezeichnung	Artikelnummer	VE	Einheit	Preis in €
	Funkempfänger Centralis Platine RTS				
	(zur nachträglichen Umrüstung eines vorhandenen Motors auf Funk)	249351300	1	Stk	
	Zeitschaltuhr UP Uno Smart				
	inkl. Inteo-Abdeckung und Rahmen	249351400	1	Stk	
	Handsender Situo 1 io pure II 1-Kanal				
	inkl. Wandhalterung	249353100	1	Stk	
	Handsender Situo 5 io pure II				
	5-Kanal	249353400	1	Stk	
	Wandsender io Funk, Smoove 1 Origin io				
	mit Rahmen pure und Abdeckung	249353200	1	Stk	
	Wandsender Smoove Origin RS 100 io Funk				
	mit Rahmen pure und Abdeckung	249353300	1	Stk	







	Produktbezeichnung	Artikelnummer	VE	Einheit	Preis in €
	Universalantriebslager für LS 40				
	(Lagerplatte + Haltebügel)	241030100	1	Stk	
	Universalantriebslager für Blendkappensystem				
	inkl. Federring mit kleiner Öse für Somfy-HiPro	241030200	1	Stk	
	Antriebslager für Fertiggasten				
	inkl. Federring mit großer Öse	241030300	1	Stk	
	Adaptionskit für LS40/LT50 Motor Aries + Oximo RTS 40 DC				
	inkl. Adapter + Mitnehmer	241030600	1	Stk	
	Kabel steckbar				
	3,00 m für Somfy-RTS, io	241040100	1	Stk	
	5,00 m für Somfy-RTS, io	241040200	1	Stk	
	10,00 m für Somfy-RTS, io	241040700	1	Stk	
	3,00 m für Somfy-HiPro	241040300	1	Stk	
	5,00 m für Somfy-HiPro	241040400	1	Stk	
	Adapter für LS 40				
	für 40er 8-Kantwelle	245070100	1	Stk	
	Universal Montage- und Einstellkabel				
	für alle Somfy 230V AC Antriebe mit StaK3-Kuppelung inkl. Adapterkabel mit Einzelklemmen	241030400	1	Stk	

	Produktbezeichnung	Artikelnummer	VE	Einheit	Preis in €
	Mitnehmer für LS 40				
	für 40er 8-Kantwelle	245070200	1	Stk	
	Adapter für LT 50				
	für 50er 8-Kantwelle	245070300	1	Stk	
	Mitnehmer für LT 50				
	für 50er 8-Kantwelle	245070400	1	Stk	
	Adapter für LT 50				
	für 60er 8-Kantwelle	245070500	1	Stk	
	Mitnehmer für LT 50				
	für 60er 8-Kantwelle	245070600	1	Stk	
	Adapter für LT 50				
	für 70er 8-Kantwelle	245070700	1	Stk	
	Mitnehmer für LT 50				
	für 70er 8-Kantwelle	245070800	1	Stk	

# SCHALTER UND ZUBEHÖR FÜR BECKER- UND SOMFY-ANTRIEBE



**ALUKON**







	Produktbezeichnung	Artikelnummer	VE	Einheit	Preis in €
	Aufputz				
	Taster	249310100	1	Stk	
	Schalter	249310200	1	Stk	
	Schalter spritzwassergeschützt	249310700	1	Stk	
	Unterputz				
	Taster	249312400	1	Stk	
	Schalter	249312300	1	Stk	
	Schlüsseltaster "Universal" AP				
		380320700	1	Stk	
	Schlüsseltaster "Universal" UP				
		380320800	1	Stk	
	Wellenverbinder SecuFix, 150, 60er Welle				
	1-gliedrig	249221201	250	Stk	
	Wellenverbinder SecuFix, 165-180, 60er Welle				
	2-gliedrig	249221301	250	Stk	
	Wellenverbinder SecuFix, 205-255, 60er Welle				
	3-gliedrig	249221401	250	Stk	





	Produktbezeichnung	Artikelnummer	VE	Einheit	Preis in €
	Öse 165 mm				
	für Somfy-NHK-Motoren	382010100	1	Stk	
	Öse 225 mm				
	für Somfy-NHK-Motoren	382010200	1	Stk	
	Gelenkkurbel für NHK, abnehmbar				
	120 cm	382020200	1	Stk	
	163 cm	382020100	1	Stk	
	Verbindungsrohr 15 x 1,5 mm Alu natur				
	Rundrohr-Gestänge für NHK	240302200	6	m	
	Klemmhalter PVC				
	Klemmhalter grau für Kurbel 35 mm hoch	249220400	1	Stk	
	Trennrelais TR 1				
	pro Antrieb 1 Trennrelais notwendig Schutzart IP 20, Kontaktbelastung 5 A Schaltspannung 230 V Abmessungen (BxHxT): 30x37x30 mm	249313100	1	Stk	





	Produktbezeichnung	Artikelnummer	VE	Einheit	Preis in €
	Motor Solar RS 100 io für 60er Stahlwelle, mit 22 cm Kabel				
	3/15 Nm	241021100	1	Stk	
	6/15 Nm	241021200	1	Stk	
	10/12 Nm	241021300	1	Stk	
	15/12 Nm	241021400	1	Stk	
	20/12 Nm	241021500	1	Stk	
	Solarkit 6/18				
	bestehend aus: Oximo 40 DC io Solarantrieb 6/18, Solarpanel, Akku	241050500	1	Stk	
	Solarkit 10/12				
	bestehend aus: Oximo 40 DC io Solarantrieb 10/12, Solarpanel, Akku	241050600	1	Stk	
	Solarpanel				
	2,5 Watt für RS 100 io Solar Antriebe 3/15, 6/15 und 10/12	241055101	1	Stk	
	5,8 Watt für RS 100 io Solar Antriebe 15/12 und 20/12	241055102	1	Stk	
	3,2 Watt für Oximo io Solar Antriebe 6/18 und 10/12	241055100	1	Stk	
	Akku-Batterie 24 mm Durchmesser, mit spritzwassergeschütztem IP 44-Gehäuse				
	9,6 V, L= 34,6 cm für RS 100 io Solar Antriebe 3/15, 6/15 und 10/12	241055201	1	Stk	
	16,8 V, L= 60,3 cm für RS 100 io Solar Antriebe 15/12 und 20/12	241055202	1	Stk	
	12 V, L= 43,0 cm für Oximo io Solar Antriebe 6/18 und 10/12	241055200	1	Stk	
	Ladegerät				
	für Akku Solar RS 100 io, Oximo io/RTS	241055301	1	Stk	



	Produktbezeichnung	Artikelnummer	VE	Einheit	Preis in €
	MLP 100 hellgrau	249041100	20	Stk	
	MLP.3 125 natur	249043000	50	Stk	
	MLP.3 138 natur	249043100	50	Stk	
	MLP.3 150 natur	249043200	50	Stk	
	MLP.3 165 natur	249043300	50	Stk	
	MLP.3 180 natur	249043400	50	Stk	
	MLP.3 205 natur	249043500	50	Stk	

	Produktbezeichnung	Artikelnummer	VE	Einheit	Preis in €
	Kegelradgetriebe 2:1 für 40er Welle (ohne Gestänge)				
	zur schraubenlosen Befestigung links Getriebe, Freilauf links	240300100	1	Stk	
	zur schraubenlosen Befestigung rechts Getriebe, Freilauf rechts	240300200	1	Stk	
	zum Anschrauben links Getriebe, Freilauf links	240300400	1	Stk	
	zum Anschrauben rechts Getriebe, Freilauf rechts	240300500	1	Stk	
	Kegelradgetriebe 3:1 für 40er Welle (ohne Gestänge)				
	zur schraubenlosen Befestigung links Getriebe, Freilauf links	240300600	1	Stk	
	zur schraubenlosen Befestigung rechts Getriebe, Freilauf rechts	240300700	1	Stk	
	zum Anschrauben links Getriebe, Freilauf links	240301400	1	Stk	
	zum Anschrauben rechts Getriebe, Freilauf rechts	240301500	1	Stk	
	zum Anschrauben mit Aufzugsbegrenzung	240301100	1	Stk	
	Kegelradgetriebe 4:1 (ohne Gestänge)				
	zum Anschrauben für 40er Welle links Getriebe, Freilauf links	240301200	1	Stk	
	zum Anschrauben für 40er Welle rechts Getriebe, Freilauf rechts	240301300	1	Stk	
	zum Anschrauben für 60er Welle links Getriebe, Freilauf links	240301600	1	Stk	
	zum Anschrauben für 60er Welle rechts Getriebe, Freilauf rechts	240301700	1	Stk	

	Produktbezeichnung	Artikelnummer	VE	Einheit	Preis in €
	<b>Kurbelgestänge weiß mit Profilrohr</b>				
	L = 100 cm	240310601	1	Stk	
	L = 110 cm	240310701	1	Stk	
	L = 120 cm	240310101	1	Stk	
	L = 130 cm	240310201	1	Stk	
	L = 140 cm	240310301	1	Stk	
	L = 150 cm	240310401	1	Stk	
	L = 160 cm	240310501	1	Stk	
	L = 200 cm	240310901	1	Stk	
	<b>Kurbelgestänge silber mit Profilrohr</b>				
	L = 110 cm	240320201	1	Stk	
	L = 120 cm	240320301	1	Stk	
	L = 130 cm	240320401	1	Stk	
	L = 140 cm	240320101	1	Stk	
L = 200 cm	240320901	1	Stk		
	<b>Gelenklager 45 - 90°, Befestigungsplatte 22 x 85 mm</b> mit 6 mm Vierkantstab, Länge 300 mm	240302300	1	Stk	
	<b>Gelenklager 45 - 90° mit Querablenkung bis 45°, Befestigungsplatte 22 x 85 mm</b> mit 6 mm Vierkantstab, Länge 300 mm	240302700	1	Stk	
	<b>Kreuzgelenk mit 6-mm-Vierkant (Länge 120 mm)</b> in Verbindung mit Gelenklager bis 45°	240302600	1	Stk	
	<b>Gelenklager 45° Befestigungsplatte 22 x 52 mm</b> mit 6 mm Vierkantstab, Länge 300 mm	240303300	1	Stk	
	<b>Gelenklager 90° für Schneckenradgetriebe, Befestigungsplatte 22 x 85 mm</b> für TRADI NEO mit 6 mm Sechskantstab, Länge 300 mm	240303800	1	Stk	

	Produktbezeichnung	Artikelnummer	VE	Einheit	Preis in €
	Vierkantstab, L = 526 mm				
	für Kegelradgetriebe 6 mm, <b>verzinkt</b>	240302100	1	Stk	
	Vierkantstab, L = 726 mm				
	für Kegelradgetriebe 6 mm, <b>verzinkt</b>	240302900	1	Stk	
	Verbindungsrohr 15 x 1,5 mm Alu Profilrohrgestänge für Kegelradgetriebe (Länge 600 cm)				
	Verbindungsrohr Alu natur	240302800	1	m	
	Verbindungsrohr Alu weiß	240302400	6	m	
	Klemmhalter PVC für Gestänge, 35 mm hoch				
	Klemmhalter grau für Kurbel 35 mm hoch	249220400	1	Stk	
	Klemmhalter weiß für Kurbel 35 mm hoch	249220500	1	Stk	
	Sicherungsclip				
	für Kegelradgetriebe mit Gestänge, weiß	249051900	1	Stk	

	Produktbezeichnung	Artikelnummer	VE	Einheit	Preis in €
	Kupplungstrichter für abnehmbares Gestänge				
	für Kegelradgetriebe mit Profilrohr	249220200	1	Stk	
	Mitnehmerstift 4 x 24 mm für abnehmbares Gestänge				
	für abnehmbares Gestänge	249220300	1	Stk	
	Frässhablone inkl. Bohrer für Kegelradgetriebe mit schraubloser Befestigung, zum Entfernen des Blendkappen-Zapfens				
	für Kegelradgetriebe mit schraubenloser Befestigung, zum Entfernen des Blendkappen-Zapfens	240303100	1	Stk	
	Unterlagplatte 85 x 85 mm				
	passend für alle Gelenklager mit 22 x 85 mm Grundplatte, zur Abdeckung von großen Mauerdurchbrüchen	249450100	1	Stk	
	Unterlagplatte 85 x 40 mm				
	passend für alle Gelenklager mit 22 x 85 mm Grundplatte, zur Abdeckung von großen Mauerdurchbrüchen	249450200	1	Stk	

	Produktbezeichnung	Artikelnummer	VE	Einheit	Preis in €
	Schneckengetriebe 4:1 außenliegend für Gestänge mit 6 mm Vierkant				
	für 40er Welle bis 16 kg	240200600	1	Stk	
	Tradi Schneckengetriebe 4:1 für Gestänge mit 6 mm Sechskant				
	mit Vierkantaufnahme	240200200	50	Stk	

	Produktbezeichnung	Artikelnummer	VE	Einheit	Preis in €
	Tradi Seitenteil				
	Stahl, <b>verzinkt</b>	249800100	100	Pa	
	Tradi Verbindung f. Universallager				
		249800200	100	Stk	
	Tradi Universallager				
	mit Sternaufnahme f. Motoren	249800300	100	Stk	
	Tradi Gleitlagergehäuse				
		249800400	100	Stk	
	Tradi Gleitlager				
	mit Vierkantaufnahme	249800500	100	Stk	
	Tradi Sicherung f. Walzenkapsel				
		249800920	100	Stk	
	Tradi Sicherungsring f. Universallager				
		249800900	100	Stk	

	Produktbezeichnung	Artikelnummer	VE	Einheit	Preis in €
	Tradi Deckenbefestigung				
		190290800	120	Stk	
	Tradi Abstandshülse				
	f. Getriebe (Preis pro 100 Stück)	249800910	250	Stk	

## **13 INTEGRIERTER INSEKTENSCHUTZ** FÜR ROLLADEN UND RAFFSTOREN

Moustiquaires intégrées pour volets roulants et BSO

Insect repelling system for roller shutters and venetian blinds

Program ochrony proti hmyzu integrowany do rolet. elementu

Elementy rolet zintegrowanych z siatką antyinsektową

Programma op basis van geintegreerde insektenwering

Integrált szúnyogháló redőnyhöz és zsalúziához



# DRUCKGUSSBLENDKAPPEN FÜR INTEGRIERTEN INSEKTENSCHUTZ

**ALUKON**

ABGESCHRÄGTE AUSFÜHRUNG 20°

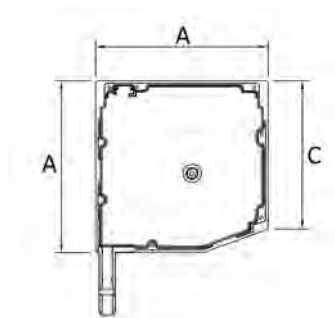

- aus einer Spezial-Aluminium-Legierung
- mit versetztem Zapfen
- im Druckgussverfahren hergestellt (nicht eloxalfähig)
- Blendkappen sind nur paarweise lieferbar
- die ausgewiesenen Standardfarben sind keine RAL-Farbtöne
- für die Kastengröße 205 mm werden Standardblendkappen verwendet (siehe Kapitel 4)

BKS-I-N	Maße in mm		Standardfarben							bronze	
	A	C	00	03	08	21	26	82	09	25	99
<b>138</b>	139	117	✓	✓	✓	✓	✓	✓			
<b>150</b>	153	129	✓	✓	✓	✓	✓	✓			
<b>165</b>	168	145	✓	✓	✓	✓	✓	✓			
<b>180</b>	184	156	✓	✓	✓	✓	✓	✓			

## Erhältliche Farben mit Farbnummer

00 blank

### Standardfarben (kein RAL)

03 nougatbraun                      26 weiß 9016 matt  
 08 silber lack.                      82 anthrazitgrau  
 21 braun SF

### bronze

09 lackiert ähnl. BC 4              25 lackiert ähnl. C 33

### RAL

99 RAL

## Artikelverzeichnis mit Preisen in €/Paar

Bezeichnung	Artikelnr. + Farbnr. (..)	VE Pa	blank	Std.-farben	bronze	RAL
BKS-I-N 138	2313110..	10				
BKS-I-N 150	2315110..	10				
BKS-I-N 165	2316110..	10				
BKS-I-N 180	2318110..	10				

# DRUCKGUSSBLENDKAPPEN FÜR INTEGRIERTEN INSEKTENSCHUTZ

**ALUKON**

ABGESCHRÄGTE AUSFÜHRUNG 45°

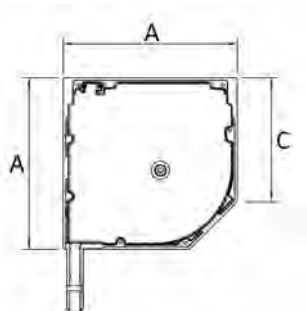

- aus einer Spezial-Aluminium-Legierung
- mit versetztem Zapfen
- im Druckgussverfahren hergestellt (nicht eloxalfähig)
- Blendkappen sind nur paarweise lieferbar
- die ausgewiesenen Standardfarben sind keine RAL-Farbtöne
- für die Kastengröße 205 mm werden Standardblendkappen verwendet (siehe Kapitel 4)

BKS-I	Maße in mm		Standardfarben						
	A	C	00	03	08	21	26	82	99
<b>138</b>	139	103	✓		✓	✓	✓	✓	
<b>150</b>	153	112	✓	✓	✓	✓	✓	✓	
<b>165</b>	169	121	✓	✓	✓	✓	✓	✓	
<b>180</b>	184	133	✓		✓	✓	✓	✓	

## Erhältliche Farben mit Farbnummer

00 blank

### Standardfarben (kein RAL)

03 nougatbraun                      26 weiß 9016 matt  
 08 silber lack.                      82 anthrazitgrau  
 21 braun SF

### RAL

99 RAL

## Artikelverzeichnis mit Preisen in €/Paar

Bezeichnung	Artikelnr. + Farbnr. (..)	VE Pa	blank	Std.-farben	RAL
BKS-I-N 138	2313150..	10			
BKS-I-N 150	2315150..	10			
BKS-I-N 165	2316150..	10			
BKS-I-N 180	2318150..	10			

# DRUCKGUSSBLENDKAPPEN FÜR INTEGRIERTEN INSEKTENSCHUTZ

**ALUKON**

GERADE AUSFÜHRUNG 90°

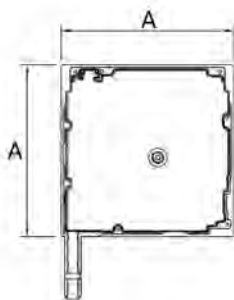

- aus einer Spezial-Aluminium-Legierung
- mit versetztem Zapfen
- im Druckgussverfahren hergestellt (nicht eloxalfähig)
- Blendkappen sind nur paarweise lieferbar
- die ausgewiesenen Standardfarben sind keine RAL-Farbtöne
- für die Kastengröße 205 mm werden Standardblendkappen verwendet (siehe Kapitel 4)

BK-I-N	Maße in mm	Standardfarben				
		00	08	21	26	99
	<b>A</b>					
<b>138</b>	139	✓	✓			
<b>150</b>	153	✓	✓	✓	✓	
<b>165</b>	168	✓	✓		✓	
<b>180</b>	184	✓	✓	✓	✓	

## Erhältliche Farben mit Farbnummer

00 blank

### Standardfarben (kein RAL)

08 silber lack.

26 weiß 9016 matt

21 braun SF

### RAL

99 RAL

## Artikelverzeichnis mit Preisen in €/Paar

Bezeichnung	Artikelnr. + Farbnr. (..)	VE Pa	blank	Std.- farben	RAL
BK-I-N 138	2313120..	10			
BK-I-N 150	2315120..	10			
BK-I-N 165	2316120..	10			
BK-I-N 180	2318120..	10			

# DRUCKGUSSBLENDKAPPEN FÜR INTEGRIERTEN INSEKTENSCHUTZ

**ALUKON**

RUNDE AUSFÜHRUNG

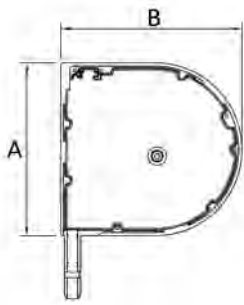

- aus einer Spezial-Aluminiumlegierung
- im Druckgussverfahren hergestellt (nicht eloxalfähig)
- Blendkappen sind nur paarweise lieferbar
- die ausgewiesenen Standardfarben sind keine RAL-Farbtöne
- für die Kastengröße 205 mm werden Standardblendkappen verwendet (siehe Kapitel 4)

BKR-I	Maße in mm		Standardfarben							bronze	
	A	C	00	03	08	21	26	82	09	25	99
<b>138</b>	141	148	✓		✓	✓	✓	✓			
<b>150</b>	152	160	✓	✓	✓	✓	✓	✓			
<b>165</b>	169	176	✓	✓	✓	✓	✓	✓			
<b>180</b>	183	191	✓		✓	✓	✓				

## Erhältliche Farben mit Farbnummer

00 blank

### Standardfarben (kein RAL)

03 nougatbraun                      26 weiß 9016 matt  
 08 silber lack.                      82 anthrazitgrau  
 21 braun SF

### bronze

09 lackiert ähnl. BC 4              25 lackiert ähnl. C 33

### RAL

99 RAL

## Artikelverzeichnis mit Preisen in €/Paar

Bezeichnung	Artikelnr. + Farbnr. (..)	VE Pa	blank	Std.-farben	bronze	RAL
BKR-I-N 138	2313130..	10				
BKR-I-N 150	2315130..	10				
BKR-I-N 165	2316130..	10				
BKR-I-N 180	2318130..	10				

# DRUCKGUSSBLENDKAPPEN FÜR INTEGRIERTEN INSEKTENSCHUTZ

**ALUKON**

VIERTELRUNDE AUSFÜHRUNG

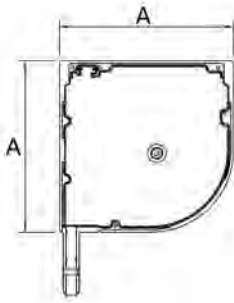

- aus einer Spezial-Aluminiumlegierung
- im Druckgussverfahren hergestellt (nicht eloxalfähig)
- Blendkappen sind nur paarweise lieferbar
- die ausgewiesenen Standardfarben sind keine RAL-Farbtöne
- für die Kastengröße 205 mm werden Standardblendkappen verwendet (siehe Kapitel 4)

BKVR-I -N	Maße in mm	Standardfarben				
		00	08	21	26	99
	<b>A</b>					
<b>138</b>	139	✓				
<b>150</b>	153	✓	✓	✓	✓	
<b>165</b>	169	✓	✓	✓	✓	
<b>180</b>	184	✓	✓	✓	✓	

## Erhältliche Farben mit Farbnummer

00 blank

### Standardfarben (kein RAL)

08 silber lack.

26 weiß 9016 matt

21 braun SF

### RAL

99 RAL

## Artikelverzeichnis mit Preisen in €/Paar

Bezeichnung	Artikelnr. + Farbnr. (..)	VE Pa	blank	Std.- farben	RAL
BKVR-I-N 138	2313140..	10			
BKVR-I-N 150	2315140..	10			
BKVR-I-N 165	2316140..	10			
BKVR-I-N 180	2318140..	10			

# DRUCKGUSSBLENDKAPPEN FÜR INTEGRIERTEN INSEKTENSCHUTZ

**ALUKON**







## MITTELBLENDKAPPEN FÜR KOMBINATIONEN





- ohne Rand
- ohne Zapfen
- Lieferung grundsätzlich in RAL 9005 matt oder blank
- Einlauftrichter und Zapfen müssen separat bestellt werden

Bezeichnung	linke Artikelnr. + Farbnr. (..)	rechte Artikelnr. + Farbnr. (..)	VE St.	blank	schwarz 9005 matt
MBK 138 ohne Zapfen	2313001..05	2313002..05	5		
MBK 150 ohne Zapfen	2315001..05	2315002..05	5		
MBK 165 ohne Zapfen	2316001..05	2316002..05	5		
MBK 180 ohne Zapfen	2318001..05	2318002..05	5		

	Produktbezeichnung	Artikelnummer	VE	Einheit	Preis in €
	Zapfen für BKDF zum annieten an der Mittelblendkappen, wird benötigt wenn ein Zapfenversatz notwendig ist oder als DF-Ausführung				
		891200300	1	Stk	

	Produktbezeichnung	Artikelnummer	VE	Einheit	Preis in €
	<b>Abweisblech Universal Stahl 40er Welle</b>				
	AWB-I 138 Universal, Stahl	091380010	10	Stk	
	AWB-I 150 Universal, Stahl	091500010	10	Stk	
	AWB-I 165 Universal, Stahl	091650010	10	Stk	
	AWB-I 180 Universal, Stahl	091800010	10	Stk	
	<b>Abweisblech Stahl 60er Welle</b>				
	AWB-I 138 Universal, Stahl	091380011	10	Stk	
	AWB-I 150 Universal, Stahl	091500011	10	Stk	
	AWB-I 165 Universal, Stahl	091650011	10	Stk	
	AWB-I 180 Universal, Stahl	091800011	10	Stk	
	<b>Abweisblech-PT Universal Aluminium 40er Welle</b>				
	AWB-PT-I 138 Universal, Aluminium	091380510	10	Stk	
	AWB-PT-I 150 Universal, Aluminium	091500510	10	Stk	
	AWB-PT-I 165 Universal, Aluminium	091650510	10	Stk	
	AWB-PT-I 180 Universal, Aluminium	091800510	10	Stk	
	<b>Abweisblech-PT Universal Aluminium 60er Welle</b>				
	AWB-PT-I 138 Universal, Aluminium	091380511	10	Stk	
	AWB-PT-I 150 Universal, Aluminium	091500511	10	Stk	
	AWB-PT-I 165 Universal, Aluminium	091650511	10	Stk	
	AWB-PT-I 180 Universal, Aluminium	091800511	10	Stk	
	<b>Aufnahme für Insektenschutz</b>				
	für BK 138	316021600	25	pa	
	für BK 150 - 205	316021700	25	pa	
	<b>Aufnahme für Doppelführung-Insektenschutz</b>				
	für BK 138	316021800	20	Stk	
	für BK 150 - 205	316021900	20	Stk	

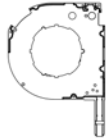
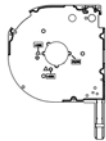
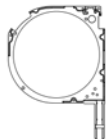

Pine Tree Clip siehe Seite 4.8



	Produktbezeichnung	Artikelnummer	VE	Einheit	Preis in €
	links ausgestanzt für außenliegende Gurtscheibe AGS*	239920200		Stk	
	rechts ausgestanzt für außenliegende Gurtscheibe AGS*	239920300		Stk	
	ausgestanzt und abgesäumt für Doppelwellenbolzen (60er Welle) Ø 40 mm	239920500		Stk	
	ausgestanzt und abgesäumt für PVC-Zwischenlager (40er Welle) Ø 72 mm	239920600		Stk	
	links ausgestanzt und abgesäumt für Stahlgurtscheibe SGS	239920900		Stk	
	rechts ausgestanzt und abgesäumt für Stahlgurtscheibe SGS	239921000		Stk	
	Steckfuß abgefräst	239921200		Stk	

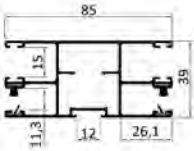
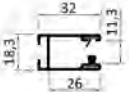

\*bei Ausstanzung für AGS und Kastengröße 165 ist anzugeben, welche Kastenform vorliegt und ob Insektenschutz benötigt wird

# STRANGGEPRESSTE FÜHRUNGSSCHIENEN FÜR INTEGRIERTEN INSEKTENSCHUTZ

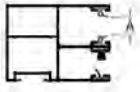
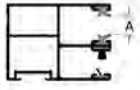
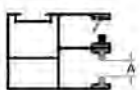

**ALUKON**

	Produktbezeichnung	Artikelnummer	VE	Einheit	Preis in €	
	Führungsschiene A 20-CR, mit Schräg- und dicker Bürste					
	<b>blank</b> (ohne Einlage)	319015100	30	m		
	<b>Standardfarben</b>	3190151..	30	m		
	03 nougatbraun 08 silber lack. 21 braun SF	26 weiß 9016 matt 82 anthrazitgrau				
	<b>silber eloxiert</b> EV 1	319015141	30	m		
	<b>bronze eloxiert</b> BC 4 ..51, C 33 ..55	3190151..	30	m		
	<b>RAL</b>	319015199	30	m		
	golden oak (foliert) Renolit-Nr. 2178 001	319015180	30	m		
	Führungsschiene DF A 20-CR, mit Schräg- und dicke Bürste					
	<b>blank</b>	122015000	30	m		
	<b>Standardfarben</b>	1220150..	30	m		
	<b>silber eloxiert</b> EV 1	122015041	30	m		
	<b>bronze eloxiert</b> BC 4 ..51, C 33 ..55	1220150..	30	m		
	<b>RAL</b>	122015099	30	m		
	Führungsschiene A 22, ohne Einlage					
	<b>blank</b>	734101800	60	m		
	<b>Standardfarben</b>	7341018..	60	m		
	<b>RAL</b>	734101899	60	m		
	Zuschlag schräge + dicke Bürste	739912800		m		
	Befestigungsplatte A 22					
	138 links, <b>verzinkt</b> inkl. Anschlag	316030100	5	Stk		
	138 rechts, <b>verzinkt</b> inkl. Anschlag	316030200	5	Stk		
	150 links, <b>verzinkt</b> inkl. Anschlag	316030300	5	Stk		
	150 rechts, <b>verzinkt</b> inkl. Anschlag	316030400	5	Stk		
	165 links, <b>verzinkt</b> inkl. Anschlag	316030500	5	Stk		
	165 rechts, <b>verzinkt</b> inkl. Anschlag	316030600	5	Stk		
	180 links, <b>verzinkt</b> inkl. Anschlag	316030700	5	Stk		
	180 rechts, <b>verzinkt</b> inkl. Anschlag	316030800	5	Stk		
	205 links, <b>verzinkt</b> inkl. Anschlag	316030900	5	Stk		
205 rechts, <b>verzinkt</b> inkl. Anschlag	316031000	5	Stk			





	Produktbezeichnung	Artikelnummer	VE	Einheit	Preis in €
	Führungsschienenabschluss für A 20				
	<b>verzinkt</b> , links	119250600	10	Stk	
	<b>verzinkt</b> , rechts	119250700	10	Stk	
	<b>Standardfarben</b> , links	1192506..	10	Stk	
	<b>Standardfarben</b> , rechts	1192507..	10	Stk	
	09 bronze <b>lackiert</b>	26 weiß 9016 matt			
	25 bronze C33 <b>lackiert</b>				
	<b>RAL</b> , links	119250699	10	Stk	
	<b>RAL</b> , rechts	119250799	10	Stk	
		Führungsschienenabschluss für A 20 mit Rundabdeckung FAR-BC			
<b>verzinkt</b> , links		119251300	10	Stk	
<b>verzinkt</b> , rechts		119251400	10	Stk	
<b>Standardfarben</b> , links		1192513..	10	Stk	
<b>Standardfarben</b> , rechts		1192514..	10	Stk	
03 nougatbraun		21 braun SF			
08 silber lack		25 bronze C33 <b>lackiert</b>			
09 bronze <b>lackiert</b>		26 weiß 9016 matt			
<b>RAL</b> , links		119251399	10	Stk	
<b>RAL</b> , rechts		119251499	10	Stk	
	Inlay Führungsschienenabschluss für alle 53er Führungsschienen				
	V2A	119270100	100	Stk	

	Produktbezeichnung	Artikelnummer	VE	Einheit	Preis in €
	<b>PVC-Keder</b>				
	2 x PVC-Keder A = 9,6 mm				
	Zuschlag Std. Keder	319911000		m	
	Zuschlag Std.Keder (DF)	129911000		m	
	<b>Polyethylen-Keder</b>				
	2 x dünner Keder A = 10,4 mm				
	2 x Keder für M 521 A = 14,0 mm				
	Zuschlag Polyethylen-Keder	319910400		m	
	Zuschlag Keder für M 521	319910900		m	
	Zuschlag Polyethylen-Keder (DF)	129910400		m	
	<b>T-Keder</b>				
	2 x T-Keder A = 7,2 mm				
	2 x s_onro®-Keder A = 8,8 - 9,3 mm				
	Zuschlag T-Keder	319911500		m	
	Zuschlag s_onro-Keder	319911400		m	
	<b>Bürsteneinlagen + Folien</b>				
	2 x dicke Bürste A = 7,5 mm				
	2 x Stabilbürste A = 5,5 mm				
	1 x Stabilbürste, 1 x dicke Bürste A = 6,5 mm				
	Zuschlag dicke Bürste	319912100		m	
	Zuschlag Stabilbürste	319910200		m	
	Zuschlag Stabilbürste und dicke Bürste	319910300		m	
	Zuschlag Folie 1-seitig (Preis pro 100 m)	319910700		m	
	Zuschlag Folie 2-seitig (Preis pro 100 m)	319910800		m	
	Zuschlag dicke Bürste (DF)	129912100		m	
	Zuschlag Stabilbürste (DF)	129910200		m	
	Zuschlag Stabilbürste + dicke Bürste (DF)	129910300		m	
Zuschlag Folie 1-seitig (DF) (Preis pro 100 m)	129910700		m		
Zuschlag Folie 2-seitig (DF) (Preis pro 100 m)	129910800		m		

Alle Maße sind Mittelwerte. Geringe Abweichungen durch Toleranzen der stranggepressten Führungsschienen sind möglich. Bitte beachten Sie unsere "Einsatzempfehlungen für Keder- und Bürsteneinlagen".

	Produktbezeichnung	Artikelnummer	VE	Einheit	Preis in €
	PVC-Kedereinlage (doppelläufig)				
	Standardausführung für Mini-Rollladenpanzer M 317, M 328-N und KM 317	119010000	360	m	
	Polyethylen-Kedereinlage (doppelläufig)				
	Sonderausführung Optimale Stabilisierung des Rollladenpanzers durch die beiden Fahnen. Dieser Keder wird selbst bei gravierenden Temperaturschwankungen weder weich noch hart. dünn für Rollladenpanzer MY 442 / MY 448	119060000	300	m	
	Kedereinlage aus Polyethylen für Profil M 521				
	Sonderausführung In Verbindung mit dieser Kedereinlage kann unser ausgeschäumtes Alu-Neubauprofil M 521 auch in 22 mm breiten Führungsschienen eingesetzt werden. verwendbar für M 521, M 528, und KM 521	119120100	1000	m	
	Mehrpreis für Kedereinlagen außerhalb der VE (pro Stück)				
	Mehrpreis für Bürsten- und Kedereinlagen außerhalb der VE (pro Stück)	890000200		Stk	





	Produktbezeichnung	Artikelnummer	VE	Einheit	Preis in €
	<b>Bürsteneinlagen</b>				
	Mit Bürsteneinlagen läuft der Panzer geräuscharmer als mit PVC-Kedern.				
	dünne Bürste A = 4,25 mm / B = 3,25 mm	119030090	475	m	
	dicke Bürste A = 6,25 mm / B = 5,25 mm	119040090	275	m	
	<b>Stabilbürste</b>				
	Die PVC-Mittellage der Stabilbürste gibt dem Rollladenpanzer eine bessere Stabilität als die normalen Bürsteneinlagen.				
		119050090	450	m	
	<b>Abdichtbürste</b>				
	für Verdunkelungen, Bürstenhöhe 8 mm	119090090	250	m	
	<b>Schrägbürste 7 mm</b>				
	für A 20/A 22/ A 23	319151000	900	m	
	<b>Mehrpreis für Kedereinlagen außerhalb der VE (pro Stück)</b>				
	Mehrpreis für Bürsten- und Kedereinlagen außerhalb der VE (pro Stück)	890000200		Stk	

	Produktbezeichnung	Artikelnummer	VE	Einheit	Preis in €
	<b>Insektenschutzgitter</b>				
	Nutwelle 20 mm, 600 cm lang, mit bereits aufgeklebtem Fiberglasgewebe. Am Gitter befindet sich ein Kunststoffprofil zum Einschieben in die SLI.2 Schlussleiste.				
	ISG schwarz 600 x 130 cm	319151590	6	m	
	ISG schwarz 600 x 170 cm	319151390	6	m	
	ISG schwarz 600 x 250 cm	319151490	6	m	
	ISG grau 600 x 130 cm	319151500	6	m	
	ISG grau 600 x 170 cm	319151300	6	m	
	ISG grau 600 x 250 cm	319151400	6	m	
	<b>Federmechanik 3.0 mit Bremse für Elementbreiten ab 69,0 cm inkl. Griffe</b>				
	1er Set	316011100	1	Stk	
	25er Set	316011200	1	Stk	
	<b>Federmechanik 3.0 ohne Bremse für Elementbreiten von 42,0 - 68,9 cm inkl. Griffe</b>				
	1er Set	316011300	1	Stk	
	25er Set	316011400	1	Stk	
	<b>ALUKON Insektenblockerbürste zur zusätzlichen Abdichtung des Rollladenkastens gegen Insekten - Nachrüstung möglich</b>				
	15 mm selbstklebend	319150200	100	m	

# STRANGGEPRESSTE SCHLUSSLEISTE FÜR INSEKTENGITTER

**ALUKON**

UND ZUBEHÖRTEILE





	Produktbezeichnung	Artikelnummer	VE	Einheit	Preis in €	
	Schlussleiste SLI.2					
	<b>blank</b>	319051000	60	m		
	<b>Standardfarben</b>	3190510..	60	m		
	03 nougatbraun 08 silber lack. 21 braun SF	26 weiß 9016 matt 82 anthrazitgrau				
	<b>silber eloxiert</b> EV 1	319051041	60	m		
	<b>bronze eloxiert</b> BC 4 ..51, C 33 ..55	3190510..	60	m		
	<b>RAL</b>	319051099	60	m		
	golden oak (foliert) Renolit-Nr. 2178 001	319051080	60	m		
	Teleskopprofil für SLI.2					
	<b>blank</b>	319052000	60	m		
	<b>Standardfarben</b>	3190520..	60	m		
	21 braun SF	26 weiß 9016 matt				
	<b>silber eloxiert</b> EV 1	319052041	60	m		
	<b>bronze eloxiert</b> BC 4 ..51, C 33 ..55	3190520..	60	m		
<b>RAL</b>	319052099	6	m			
	AL-IS.2 Bürste für SLI.2 "hinten" zur Abdichtung in Richtung Fenster					
	12,5 mm	300135790	200	m		
	AL-IS.2 Bürste für SLI.2 "unten" optional zur Abdichtung in Richtung Fensterbank 20 mm oder in Verbindung mit Teleskopprofil 8 mm					
	8,0 mm (A = 8,00 mm B = 7,20 mm) Fuß: 5,80 mm	300135890	225	m		
	20 mm	319150790	125	m		
	Zugschnur mit Quaste, clipsbar					
	schwarz, 40 cm	319211000	100	Stk		
	Mehrpreis für Kedereinlagen außerhalb der VE (pro Stück)					
	Mehrpreis für Bürsten- und Kedereinlagen außerhalb der VE (pro Stück)	890000200		Stk		

Bitte beachten: bronze elox. BC 4 und C 33 werden nicht im Lager bevorratet, deshalb muss mit einer etwas längeren Lieferzeit gerechnet werden. Die Folierung in golden oak erfolgt generell auf der Farbe braun SF.

# ZUBEHÖRTEILE FÜR STRANGGEPRESSTE INSEKTENSCHUTZ-SCHLUSSLEISTE

**ALUKON**

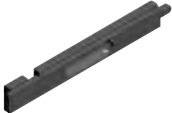
## INSEKTENSCHUTZ-SCHLUSSLEISTE

	Produktbezeichnung	Artikelnummer	VE	Einheit	Preis in €
	Easy-Click.3 Funktionsteile-Set				
	1er Set	319152502	1	Stk	
	25er Set	319152602	1	Stk	
	AL-IS.2 Anschlag für SLI.2				
	schwarz	300631500	25	Stk	
	Griffe für SLI.2				
	schwarz	316021300	2	Stk	
	Federriegel für SLI.2				
	137 mm, schwarz	319211500	10	pa	
	197 mm, schwarz	319211800	10	pa	
	Bohrschablone zur Fixierung des Federriegels in der FS A 20				
		319212100	1	Stk	

## **14 INSEKTENSCHUTZPROGRAMM**

AL-IS

Moustiquaires AL-IS

ALUKON Insect repelling system AL-IS





Program ochrony proti hmyzu AL-IS



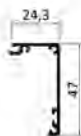

System antyinsektowy AL-IS



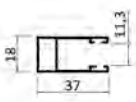

ALUKON insektenwerende systemen AL-IS

AL-IS Szúnyoghálóprogram



	Produktbezeichnung	Artikelnummer	VE	Einheit	Preis in €
	AL-IS.2 Oberteil IR				
	<b>blank</b>	300601000	36	m	
	<b>Standardfarben</b>	3006010..	36	m	
	21 braun SF	26 weiß 9016 matt			
	<b>RAL</b>	300601099	36	m	
	AL-IS.2 Unterteil IR rund				
	<b>blank</b>	300603000	36	m	
	<b>Standardfarben</b>	3006030..	36	m	
	21 braun SF	26 weiß 9016 matt			
	<b>RAL</b>	300603099	36	m	
	AL-IS.2 Blendkappen IR rund				
	weiß	300630400	25	Pa	
	schwarz	300630500	25	Pa	
	AL-IS.2 Unterteil IR schräg				
	<b>blank</b>	300602000	36	m	
	<b>Standardfarben</b>	3006020..	36	m	
	21 braun SF	26 weiß 9016 matt			
	<b>RAL</b>	300602099	36	m	
	AL-IS.2 Blendkappen IR schräg				
	weiß	300630100	25	Pa	
	schwarz	300630200	25	Pa	
	AL-IS.2 Spannteil für IR für 20er Welle				
	schwarz	300630300	50	Stk	





	Produktbezeichnung	Artikelnummer	VE	Einheit	Preis in €
	AL-IS.2 A 23, ohne Einlage				
	<b>blank</b>	300604000	72	m	
	<b>Standardfarben</b>	3006040..	72	m	
	21 braun SF	26 weiß 9016 matt			
	<b>RAL</b>	300604099	72	m	
	Zuschlag schräge + dicke Bürste	309912800		m	
	AL-IS.2 Abschlüsse für Rollo				
	weiß	300631100	50	Stk	
	schwarz	300631200	50	Stk	
	Schrägbürste 7 mm				
	für A 20/A 22/ A 23	319151000	900	m	
	Dicke Bürste				
	dicke Bürste A = 6,25 mm / B = 5,25 mm	119040090	275	m	
	Mehrpreis für Kedereinlagen außerhalb der VE (pro Stück)				
	Mehrpreis für Bürsten- und Kedereinlagen außerhalb der VE (pro Stück)	890000200		Stk	

	Produktbezeichnung	Artikelnummer	VE	Einheit	Preis in €
	<b>Insektenschutzgitter</b>				
	Nutwelle 20 mm, 600 cm lang, mit bereits aufgeklebtem Fiberglasgewebe. Am Gitter befindet sich ein Kunststoffprofil zum Einschieben in die SLI.2 Schlussleiste.				
	ISG schwarz 600 x 130 cm	319151590	6	m	
	ISG schwarz 600 x 170 cm	319151390	6	m	
	ISG schwarz 600 x 250 cm	319151490	6	m	
	ISG grau 600 x 130 cm	319151500	6	m	
	ISG grau 600 x 170 cm	319151300	6	m	
	ISG grau 600 x 250 cm	319151400	6	m	
	<b>Federmechanik 3.0 mit Bremse für Elementbreiten ab 69,0 cm inkl. Griffe</b>				
	1er Set	316011100	1	Stk	
	25er Set	316011200	1	Stk	
	<b>Federmechanik 3.0 ohne Bremse für Elementbreiten von 42,0 - 68,9 cm inkl. Griffe</b>				
	1er Set	316011300	1	Stk	
	25er Set	316011400	1	Stk	
	<b>AL-IS.2 Griff 1707/85</b>				
		300632100	1	Stk	

# STRANGGEPRESSTE SCHLUSSLEISTE FÜR INSEKTENGITTER

**ALUKON**



UND ZUBEHÖRTEILE

	Produktbezeichnung	Artikelnummer	VE	Einheit	Preis in €
	Schlussleiste SLI.2				
	<b>blank</b>	319051000	60	m	
	<b>Standardfarben</b>	3190510..	60	m	
	21 braun SF	26 weiß 9016 matt			
	<b>RAL</b>	319051099	60	m	
	Teleskopprofil für SLI.2				
	<b>blank</b>	319052000	60	m	
	<b>Standardfarben</b>	3190520..	60	m	
	21 braun SF	26 weiß 9016 matt			
	<b>RAL</b>	319052099	6	m	
	AL-IS.2 Bürste für SLI.2 "hinten" zur Abdichtung in Richtung Fenster				
	12,5 mm	300135790	200	m	
	AL-IS.2 Bürste für SLI.2 "unten" optional zur Abdichtung in Richtung Fensterbank 20 mm oder in Verbindung mit Teleskopprofil 8 mm				
	8,0 mm (A = 8,00 mm B = 7,20 mm) Fuß: 5,80 mm	300135890	225	m	
	20 mm	319150790	125	m	
	Zugschnur mit Quaste, clipsbar				
	schwarz, 40 cm	319211000	100	Stk	
	Mehrpreis für Kedereinlagen außerhalb der VE (pro Stück)				
	Mehrpreis für Bürsten- und Kedereinlagen außerhalb der VE (pro Stück)	890000200		Stk	

# ZUBEHÖRTEILE FÜR STRANGGEPRESSTE INSEKTENSCHUTZ-SCHLUSSLEISTE



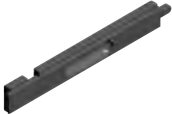

**ALUKON**

## INSEKTENSCHUTZ-SCHLUSSLEISTE

	Produktbezeichnung	Artikelnummer	VE	Einheit	Preis in €
	Easy-Click.3 Funktionsteile-Set				
	1er Set	319152502	1	Stk	
	25er Set	319152602	1	Stk	
	AL-IS.2 Anschlag für SLI.2				
	schwarz	300631500	25	Stk	
	Griffe für SLI.2				
	schwarz	316021300	2	Stk	
	Federriegel für SLI.2				
	137 mm, schwarz	319211500	10	pa	
	197 mm, schwarz	319211800	10	pa	
	Bohrschablone für Federriegel				
		319212200	1	Stk	





# EINZELTEILE FÜR AL-IS SPANNRAHMEN SP-V

**ALUKON**

	Produktbezeichnung	Artikelnummer	VE	Einheit	Preis in €
	AL-IS.3 Rahmenprofil SP-V 10 mm				
	<b>blank</b>	300101200	36	m	
	<b>Standardfarben</b>	3001012..	36	m	
	21 braun SF	26 weiß 9016 matt			
	<b>RAL</b>	300101299	36	m	
	AL-IS.3 Rahmenprofil SP-V 18 mm				
	<b>blank</b>	300101300	36	m	
	<b>Standardfarben</b>	3001013..	36	m	
	21 braun SF	26 weiß 9016 matt			
	<b>RAL</b>	300101399	36	m	
	AL-IS.3 Eckverbinder stranggepresst f. SP, RT und ST				
		300130500	150	Stk	
	AL-IS.2 Stabilisierungsprofil				
	<b>blank</b>	300103000	36	m	
	<b>Standardfarben</b>	3001030..	36	m	
	21 braun SF	26 weiß 9016 matt			
	<b>RAL</b>	300103099	36	m	
	AL-IS.2 Verbinder für SP Stabilisierungsprofil				
	schwarz	300130200	50	Stk	

# EINZELTEILE FÜR AL-IS SPANNRAHMEN SP-V

**ALUKON**

	Produktbezeichnung	Artikelnummer	VE	Einheit	Preis in €
	AL-IS.2 Bürste				
	4,0 mm (A = 4,00 mm B = 3,20 mm)	300135590	700	m	
	8,0 mm (A = 8,00 mm B = 7,20 mm) Fuß: 5,80 mm	300135890	225	m	
	AL-IS.2 Griffflaschen für SP, zum Anschrauben				
	transparent	300138200	100	Stk	
	AL-IS.2 Griffflaschen für SP, zum Einrollen				
	transparent	300138300	100	Stk	
	AL-IS Federhakenaufnahme				
	Set besteht aus: 2x Federhaken + 2x Hakenaufnahme	300140100	20	Stk	

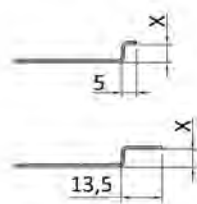

## AL-IS.2 Haken

	Fensterfalztiefe Standard / mit Federhaken	Artikelnr. lang	Artikelnr. kurz	VE	Preis in €/ Stück
x = 0 mm	6 / 11	300142000	300145000	20 St	
x = 4 mm	10 / 15	300142004	300145004		
x = 6 mm	12 / 17	300142006	300145006		
x = 8 mm	14 / 19	300142008	300145008		
x = 9 mm	15 / 20	300142009	300145009		
x = 10 mm	16 / 21	300142010	300145010		
x = 11 mm	17 / 22	300142011	300145011		
x = 12 mm	18 / 23	300142012	300145012		
x = 14 mm	20 / 25	300142014	300145014		
x = 16 mm	22 / 27	300142016	300145016		
x = 18 mm	24 / 29	300142018	300145018		
x = 19 mm	25 / 30	300142019	300145019		
x = 20 mm	26 / 31	300142020	300145020		
x = 21 mm	27 / 32	300142021	300145021		
x = 22 mm	28 / 33	300142022	300145022		
x = 24 mm	30 / 35	300142024	300145024		
x = 26 mm	32 / 37	300142026	300145026		
x = 28 mm	34 / 39	300142028	300145028		
x = 30 mm	36 / 41	300142030	300145030		
x = 32 mm	38 / 43	300142032	300145032		
x = 34 mm	40 / 45	300142034	300145034		
x = 36 mm	42 / 47	300142036	300145036		
x = 38 mm	44 / 49	300142038	300145038		
x = 40 mm	46 / 51	300142040	300145040		



## AL-IS.2 Schlitten für die Montage der Haken und der Griffflaschen

	Produktbezeichnung	Artikelnummer	VE	Einheit	Preis in €
	AL-IS.2 Schlitten, 1,0 mm				
	V2A	300141200	50	Stk	

# EINZELTEILE FÜR AL-IS SPANNRAHMEN

**ALUKON**

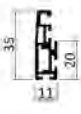
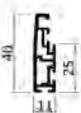





SP-B 35 MM UND SP-B 40 MM

	Produktbezeichnung	Artikelnummer	VE	Einheit	Preis in €
	AL-IS.3 Rahmenprofil SP-B 35 mm				
	<b>blank</b>	300102300	36	m	
	<b>Standardfarben</b>	3001023..	36	m	
	21 braun SF	26 weiß 9016 matt			
	<b>RAL</b>	300102399	36	m	
	AL-IS.3 Rahmenprofil SP-B 40 mm				
	<b>blank</b>	300102400	36	m	
	<b>Standardfarben</b>	3001024..	36	m	
	21 braun SF	26 weiß 9016 matt			
	<b>RAL</b>	300102499	36	m	
	AL-IS.3 Eckverbinder stranggepresst für SP, RT und ST				
		300130500	150	Stk	
	AL-IS.2 Bürsten				
	4,0 mm (A = 4,00 mm B = 3,20 mm)	300135590	700	m	
	8,0 mm (A = 8,00 mm B = 7,20 mm) Fuß: 5,80 mm	300135890	225	m	
	Mehrpreis für Kedereinlagen außerhalb der VE (pro Stück)				
	Mehrpreis für Bürsten- und Kedereinlagen außerhalb der VE (pro Stück)	890000200		Stk	

# EINZELTEILE FÜR AL-IS SPANNRAHMEN

**ALUKON**

SP-B 35 MM UND SP-B 40 MM

	Produktbezeichnung	Artikelnummer	VE	Einheit	Preis in €
	AL-IS.2 Stabilisierungsprofil				
	<b>blank</b>	300103000	36	m	
	<b>Standardfarben</b>	3001030..	36	m	
	21 braun SF	26 weiß 9016 matt			
	<b>RAL</b>	300103099	36	m	
	AL-IS.2 Verbinder für SP Stabilisierungsprofil				
	schwarz	300130200	50	Stk	
	AL-IS.2 Griffflaschen für SP, zum Einrollen				
	transparent	300138300	100	Stk	
	AL-IS.2 Griffflaschen für SP, zum Anschrauben				
	transparent	300138200	100	Stk	
	AL-IS.2 Befestigungswinkel für SP-B				
	weiß	300151500	50	pa	
	dunkelbraun	300151600	50	pa	
	AL-IS Federhakenaufnahme				
	Set besteht aus: 2x Federhaken + 2x Hakenaufnahme	300140100	20	Stk	

# BEFESTIGUNG FÜR AL-IS SPANNRAHMEN

**ALUKON**

SP-B 35 MM UND SP-B 40 MM

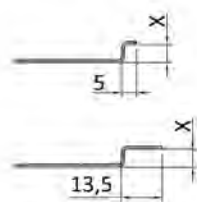

## AL-IS.2 Haken

	Fensterfalztiefe Standard mit 4 mm / 8 mm Bürste	Fensterfalztiefe m. Federhaken mit 4 mm / mit 8 mm Bürste	Artikelnr. lang	Artikelnr. kurz	VE	Preis in € / Stück
x = 0 mm	-	-	300142000	300145000	20 Stk	
x = 4 mm	-	- / 5	300142004	300145004		
x = 6 mm	-	8 / 7	300142006	300145006		
x = 8 mm	5 / 4	10 / 9	300142008	300145008		
x = 9 mm	6 / 5	11 / 10	300142009	300145009		
x = 10 mm	7 / 6	12 / 11	300142010	300145010		
x = 11 mm	8 / 7	13 / 12	300142011	300145011		
x = 12 mm	9 / 8	14 / 13	300142012	300145012		
x = 14 mm	11 / 10	16 / 15	300142014	300145014		
x = 16 mm	13 / 12	18 / 17	300142016	300145016		
x = 18 mm	15 / 14	20 / 19	300142018	300145018		
x = 19 mm	16 / 15	21 / 20	300142019	300145019		
x = 20 mm	17 / 16	22 / 21	300142020	300145020		
x = 21 mm	18 / 17	23 / 22	300142021	300145021		
x = 22 mm	19 / 18	24 / 23	300142022	300145022		
x = 24 mm	21 / 20	26 / 25	300142024	300145024		
x = 26 mm	23 / 22	28 / 27	300142026	300145026		
x = 28 mm	25 / 26	30 / 29	300142028	300145028		
x = 30 mm	27 / 28	32 / 31	300142030	300145030		
x = 32 mm	29 / 30	34 / 33	300142032	300145032		
x = 34 mm	31 / 32	36 / 35	300142034	300145034		
x = 36 mm	33 / 32	38 / 37	300142036	300145036		
x = 38 mm	35 / 34	40 / 39	300142038	300145038		
x = 40 mm	37 / 36	42 / 41	300142040	300145040		







## AL-IS.2 Schlitten für die Montage der Haken und der Griffflaschen

	Produktbezeichnung	Artikelnummer	VE	Einheit	Preis in €
	AL-IS.2 Schlitten, 1,0 mm				
	V2A	300141200	50	Stk	

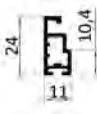
# EINZELTEILE FÜR AL-IS SPANNRAHMEN

## SP-B 24 MM

**ALUKON**

	Produktbezeichnung	Artikelnummer	VE	Einheit	Preis in €
	AL-IS.2 Rahmenprofil SP-B 24mm				
	<b>blank</b>	300102200	36	m	
	<b>Standardfarben</b>	3001022..	36	m	
	21 braun SF	26 weiß 9016 matt			
	<b>RAL</b>	300102299	36	m	
	AL-IS.3 Eckverbinder strangepresst für SP, RT und ST				
		300130500	150	Stk	
	AL-IS.2 Bürsten				
	8,0 mm (A = 8,00 mm B = 7,20 mm) Fuß: 5,80 mm	300135890	225	m	
	AL-IS.2 Stabilisierungsprofil				
	<b>blank</b>	300103000	36	m	
	<b>Standardfarben</b>	3001030..	36	m	
	21 braun SF	26 weiß 9016 matt			
	<b>RAL</b>	300103099	36	m	
	AL-IS.2 Verbinder für SP Stabilisierungsprofil				
	schwarz	300130200	50	Stk	
	AL-IS.2 Griffflaschen für SP, zum Einrollen				
	transparent	300138300	100	Stk	
	Mehrpreis für Kedereinlagen außerhalb der VE (pro Stück)				
	Mehrpreis für Bürsten- und Kedereinlagen außerhalb der VE (pro Stück)	890000200		Stk	

# BEFESTIGUNG FÜR AL-IS SPANNRAHMEN SP-B 24 MM

**ALUKON**

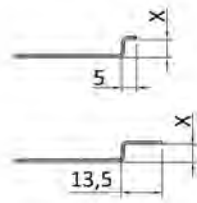







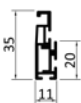
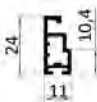

## AL-IS.2 Haken





	Fenster- falztiefe	Artikelnr. lang	Artikelnr. kurz	VE	Preis in € / Stück
x = 0 mm	-	300142000	300145000	20 St	
x = 4 mm	-	300142004	300145004		
x = 6 mm	4	300142006	300145006		
x = 8 mm	6	300142008	300145008		
x = 9 mm	7	300142009	300145009		
x = 10 mm	8	300142010	300145010		
x = 11 mm	9	300142011	300145011		
x = 12 mm	10	300142012	300145012		
x = 14 mm	12	300142014	300145014		
x = 16 mm	14	300142016	300145016		
x = 18 mm	16	300142018	300145018		
x = 19 mm	17	300142019	300145019		
x = 20 mm	18	300142020	300145020		
x = 21 mm	19	300142021	300145021		
x = 22 mm	20	300142022	300145022		
x = 24 mm	22	300142024	300145024		
x = 26 mm	24	300142026	300145026		
x = 28 mm	26	300142028	300145028		
x = 30 mm	28	300142030	300145030		
x = 32 mm	30	300142032	300145032		
x = 34 mm	32	300142034	300145034		
x = 36 mm	34	300142036	300145036		
x = 38 mm	36	300142038	300145038		
x = 40 mm	38	300142040	300145040		

## AL-IS.2 Befestigungswinkel für SP-B

	Produktbezeichnung	Artikelnummer	VE	Einheit	Preis in €
	weiß	300151500	50	pa	
	dunkelbraun	300151600	50	pa	

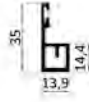
	Produktbezeichnung	Artikelnummer	VE	Einheit	Preis in €
	AL-IS Rahmenprofil SP-F 35 mm				
	<b>blank</b>	300102500	36	m	
	<b>Standardfarben</b>	3001025..	36	m	
	21 braun SF	26 weiß 9016 matt			
	<b>RAL</b>	300102599	36	m	
	AL-IS.2 Rahmenprofil SP-B 24 mm				
	<b>blank</b>	300102200	36	m	
	<b>Standardfarben</b>	3001022..	36	m	
	21 braun SF	26 weiß 9016 matt			
	<b>RAL</b>	300102299	36	m	
	AL-IS.3 Eckverbinder stranggepresst für SP, RT und ST				
		300130500	150	Stk	
	AL-IS.2 Federstift inkl. Feder und Hülse				
	für SP-B 35 mm	300151100	40	Stk	
	für SP-B 24 mm	300151200	40	Stk	
	AL-IS.2 Drehgelenk für Federstifthebel				
		300151300	50	Stk	
	AL-IS.2 Hebel für Federstift				
	schwarz	300151400	50	Stk	
	AL-IS.2 Bürsten				
	8,0 mm (A = 8,00 mm B = 7,20 mm) Fuß: 5,80 mm	300135890	225	m	





	Produktbezeichnung	Artikelnummer	VE	Einheit	Preis in €
	AL-IS.2 Stabilisierungsprofil				
	<b>blank</b>	300103000	36	m	
	<b>Standardfarben</b>	3001030..	36	m	
	21 braun SF	26 weiß 9016 matt			
	<b>RAL</b>	300103099	36	m	
	AL-IS.2 Verbinder für SP Stabilisierungsprofil				
	schwarz	300130200	50	Stk	
	AL-IS.2 Griffflaschen für SP, zum Einrollen				
	transparent	300138300	100	Stk	

	Produktbezeichnung	Artikelnummer	VE	Einheit	Preis in €
	AL-IS.3 Rahmenprofil SP-B 35 mm Flügelrahmen				
	<b>blank</b>	300102300	36	m	
	<b>Standardfarben</b>	3001023..	36	m	
	21 braun SF	26 weiß 9016 matt			
	<b>RAL</b>	300102399	36	m	
	AL-IS.2 Rahmenprofil RT-B				
	<b>blank</b>	300201000	36	m	
	<b>Standardfarben</b>	3002010..	36	m	
	21 braun SF	26 weiß 9016 matt			
	<b>RAL</b>	300201099	36	m	
	AL-IS.2 Scharnier RT-B mit WSR (Wellensicherungsring)				
	silber elox.	300241241	30	Stk	
	AL-IS.2 Scharnier RT-B 3-teilig, montiert				
	silber elox.	300241441	30	Stk	
	AL-IS.2 Federscharnier RT-B montiert				
	silber elox.	300241341	30	Stk	
	AL-IS.2 Schlitten 1,0 mm				
	V2A	300141200	50	Stk	





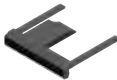
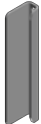
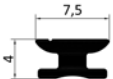



# EINZELTEILE FÜR AL-IS RAHMENTÜR RT-B UND RT-V

**ALUKON**







	Produktbezeichnung	Artikelnummer	VE	Einheit	Preis in €
	AL-IS.3 Eckverbinder stranggepresst für SP, RT und ST				
		300130500	150	Stk	
	AL-IS.2 Griffleiste RT				
	<b>blank</b>	300202000	36	m	
	<b>Standardfarben</b>	3002020..	36	m	
	21 braun SF	26 weiß 9016 matt			
	<b>RAL</b>	300202099	36	m	
	AL-IS.2 Verbinder für RT Griffleiste				
	schwarz	300230200	25	Pa	
	AL-IS.3 Griff für Rahmentür				
	<b>blank</b>	300232500	1	Stk	
	<b>Standardfarben</b>	3002325..	1	Stk	
	21 braun SF	26 weiß 9016 matt			
	<b>RAL</b>	300232599	1	Stk	
	AL-IS.2 Magnetband für RT zum Einziehen				
		300235100	66	m	
	AL-IS.2 Magnetband für RT zum Ankleben mit Schaumkleber				
		300235200	50	m	
	AL-IS.2 Magnetleiste 11 x 3 mm, V2A inkl. 3mm Klebeband				
	Länge: 245 cm	300235500	1	Stk	





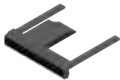

# EINZELTEILE FÜR AL-IS RAHMENTÜR RT-B UND RT-V

**ALUKON**

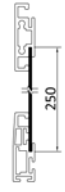

	Produktbezeichnung	Artikelnummer	VE	Einheit	Preis in €
	AL-IS.2 Bürsten				
	4,0 mm (A = 4,00 mm B = 3,20 mm)	300135590	700	m	
	8,0 mm (A = 8,00 mm B = 7,20 mm) Fuß: 5,80 mm	300135890	225	m	
	8,0 mm Fuß: 4,80 mm	300135690	300	m	
	AL-IS.2 L-Winkel für Bürste				
	<b>blank</b>	300206000	36	m	
	<b>Standardfarben</b>	3002060..	36	m	
	21 braun SF	26 weiß 9016 matt			
	<b>RAL</b>	300206099	36	m	
	AL-IS.2 Trittschutzblech f. RT 1300 x 100 x 1,0 mm				
	<b>blank</b>	300203100	5	Stk	
	<b>Standardfarben</b>	3002031..	5	Stk	
	21 braun SF	26 weiß 9016 matt			
	<b>silber eloxiert EV 1</b>	300203141	5	Stk	
	AL-IS.2 Trittschutzblech, 1300 x 250 x 0,9 mm				
	<b>blank</b>	300203300	5	Stk	
	<b>Standardfarben</b>	3002033..	5	Stk	
	21 braun SF	26 weiß 9016 matt			
	<b>RAL</b>	300203399	5	Stk	
	AL-IS.2 Trittschutzblech, 1300 x 400 x 0,9 mm				
	<b>blank</b>	300203200	5	Stk	
	<b>Standardfarben</b>	3002032..	5	Stk	
	21 braun SF	26 weiß 9016 matt			
	<b>RAL</b>	300203299	5	Stk	
	AL-IS.2 Stabilisierungsprofil				
	<b>blank</b>	300103000	36	m	
	<b>Standardfarben</b>	3001030..	36	m	
	21 braun SF	26 weiß 9016 matt			
	<b>RAL</b>	300103099	36	m	
	AL-IS.2 Verbinder für Stabilisierungsprofil				
	schwarz	300130200	50	Stk	



	Produktbezeichnung	Artikelnummer	VE	Einheit	Preis in €
	AL-IS.3 Eckverbinder stranggepresst für SP, RT und ST				
		300130500	150	Stk	
	AL-IS.2 Griffleiste RT				
	<b>blank</b>	300202000	36	m	
	<b>Standardfarben</b>	3002020..	36	m	
	21 braun SF	26 weiß 9016 matt			
	<b>RAL</b>	300202099	36	m	
	AL-IS.2 Verbinder für RT Griffleiste				
	schwarz	300230200	25	Pa	
	AL-IS.2 Blockmagnete für Pendeltür, 8 x 5 x 100				
		300235900	35	Stk	
	Gewindestift für Aufnahme Blockmagnet				
	M4 x 4	300235810	100	Stk	
	AL-IS.2 Aufnahme f. Blockmagnet				
		300235800	35	Stk	
	AL-IS.2 Ecken für Pendeltür				
	schwarz	300230300	20	Stk	

	Produktbezeichnung	Artikelnummer	VE	Einheit	Preis in €
	AL-IS.2 Bürsten				
	4,0 mm (A = 4,00 mm B = 3,20 mm)	300135590	700	m	
	8,0 mm (A = 8,00 mm B = 7,20 mm) Fuß: 5,80 mm	300135890	225	m	
	8,0 mm Fuß: 4,80 mm	300135690	300	m	
	Mehrpriis für Kedereinlagen außerhalb der VE (pro Stück)				
	Mehrpriis für Bürsten- und Kedereinlagen außerhalb der VE (pro Stück)	890000200		Stk	
	AL-IS.2 L-Winkel für Bürste				
	<b>blank</b>	300206000	36	m	
	<b>Standardfarben</b>	3002060..	36	m	
	21 braun SF	26 weiß 9016 matt			
	<b>RAL</b>	300206099	36	m	
	AL-IS.2 Trittschutzblech f. RT 1300 x 100 x 1,0 mm				
	<b>blank</b>	300203100	5	Stk	
	<b>Standardfarben</b>	3002031..	5	Stk	
	21 braun SF	26 weiß 9016 matt			
	<b>silber eloxiert EV 1</b>	300203141	5	Stk	
	<b>RAL</b>	300203199	5	Stk	
	AL-IS.2 Trittschutzblech, 1300 x 250 x 0,9 mm				
	<b>blank</b>	300203300	5	Stk	
	<b>Standardfarben</b>	3002033..	5	Stk	
	21 braun SF	26 weiß 9016 matt			
	<b>RAL</b>	300203399	5	Stk	
	AL-IS.2 Trittschutzblech, 1300 x 400 x 0,9 mm				
	<b>blank</b>	300203200	5	Stk	
	<b>Standardfarben</b>	3002032..	5	Stk	
	21 braun SF	26 weiß 9016 matt			
	<b>RAL</b>	300203299	5	Stk	
	AL-IS.2 Stabilisierungsprofil				
	<b>blank</b>	300103000	36	m	
	<b>Standardfarben</b>	3001030..	36	m	
	21 braun SF	26 weiß 9016 matt			
	<b>RAL</b>	300103099	36	m	
	AL-IS.2 Verbinder für Stabilisierungsprofil				
	schwarz	300130200	50	Stk	

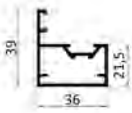
Gitter siehe Seite 14.30

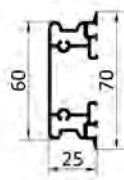
	Produktbezeichnung	Artikelnummer	VE	Einheit	Preis in €
	AL-IS Rahmenprofil RT 50				
	<b>blank</b>	310201500	6	m	
	<b>Standardfarben</b>	3102015..	6	m	
	21 braun SF	26 weiß 9016 matt			
	<b>RAL</b>	310201599	6	m	
	AL-IS Flügelprofil RT 50				
	<b>blank</b>	310204500	6	m	
	<b>Standardfarben</b>	3102045..	6	m	
	21 braun SF	26 weiß 9016 matt			
	<b>RAL</b>	310204599	6	m	
	AL-IS Clipsprofil RT 50				
	<b>blank</b>	310205500	6	m	
	<b>Standardfarben</b>	3102055..	6	m	
	21 braun SF	26 weiß 9016 matt			
	<b>RAL</b>	310205599	6	m	
	AL-IS Griffleiste RT 50				
	<b>blank</b>	310202500	6	m	
	<b>Standardfarben</b>	3102025..	6	m	
	21 braun SF	26 weiß 9016 matt			
	<b>RAL</b>	310202599	6	m	





	Produktbezeichnung	Artikelnummer	VE	Einheit	Preis in €
	AL-IS Scharniere RT 50 mit Bolzen				
	schwarz	310231500	2	Stk	
	AL-IS Federscharniere RT 50				
	schwarz	310231600	1	Stk	
	AL-IS Eckverbinder für RT 50				
	24 mm	310230500	8	Stk	
	AL-IS Magnetband für RT 50				
	schwarz	310235500	250	m	
	AL-IS.2 Bürsten				
	12,5 mm	300135790	200	m	
	Mehrpreis für Kedereinlagen außerhalb der VE (pro Stück)				
	Mehrpreis für Bürsten- und Kedereinlagen außerhalb der VE (pro Stück)	890000200		Stk	

Gitter siehe Seite 14.30

# EINZELTEILE FÜR AL-IS SCHIEBETÜR ST

## OBEN GELAGERT



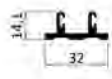





**ALUKON**

	Produktbezeichnung	Artikelnummer	VE	Einheit	Preis in €
	AL-IS.3 Flügelprofil ST				
	<b>blank</b>	300301600	36	m	
	<b>Standardfarben</b>	3003016..	36	m	
	21 braun SF	26 weiß 9016 matt			
	<b>RAL</b>	300301699	36	m	
	AL-IS.2 Führung "U" für ST				
	<b>blank</b>	300302100	36	m	
	<b>Standardfarben</b>	3003021..	36	m	
	21 braun SF	26 weiß 9016 matt			
	<b>RAL</b>	300302199	36	m	
	AL-IS.2 T-Bodenschiene für ST				
	<b>blank</b>	300302500	36	m	
	<b>Standardfarben</b>	3003025..	36	m	
	21 braun SF	26 weiß 9016 matt			
	<b>RAL</b>	300302599	36	m	
	AL-IS.3 Führung "Z" für ST				
	<b>blank</b>	300302300	36	m	
	<b>Standardfarben</b>	3003023..	36	m	
	21 braun SF	26 weiß 9016 matt			
	<b>RAL</b>	300302399	36	m	
	AL-IS.2 U-Bodenschiene für ST				
	<b>blank</b>	300302600	36	m	
	<b>Standardfarben</b>	3003026..	36	m	
	21 braun SF	26 weiß 9016 matt			
	<b>RAL</b>	300302699	36	m	

# EINZELTEILE FÜR AL-IS SCHIEBETÜR ST

## OBEN GELAGERT



**ALUKON**

	Produktbezeichnung	Artikelnummer	VE	Einheit	Preis in €
	AL-IS.3 Eckverbinder stranggepresst für SP, RT und ST				
		300130500	150	Stk	
	AL-IS Laufwagen + Quick-Slide f. ST ohne Rahmen				
		300332000	20	Stk	
	AL-IS Laufwagen + Quick-Slide f. ST mit Rahmen				
		300332100	20	Stk	
	AL-IS.2 Gewindestift M4x12mm				
		300330200	100	Stk	
	AL-IS.2 Dämpfung für ST				
		300331200	10	Stk	
	AL-IS.2 Anschlag zu Dämpfung ST				
		300331300	10	Stk	
	AL-IS.2 Stopper für ST				
	grau	300331400	20	Stk	
	AL-IS Entriegelungswerkzeug				
	für ST Laufwagen + Quick-Slide	300332900	100	Stk	

# EINZELTEILE FÜR AL-IS SCHIEBETÜR ST

## OBEN GELAGERT

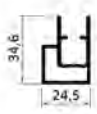
**ALUKON**





	Produktbezeichnung	Artikelnummer	VE	Einheit	Preis in €
	AL-IS.2 Bürste für ST				
	4,0 mm (A = 4,00 mm B = 3,20 mm)	300135590	700	m	
	12,5 mm	300135790	200	m	
	8,0 mm Fuß: 4,80 mm	300135690	300	m	
	Mehrpriis für Kedereinlagen außerhalb der VE (pro Stück)				
	Mehrpriis für Bürsten- und Kedereinlagen außerhalb der VE (pro Stück)	890000200		Stk	
	AL-IS.3 Rahmenprofil ST				
	<b>blank</b>	300301100	36	m	
	<b>Standardfarben</b>	3003011..	36	m	
	21 braun SF	26 weiß 9016 matt			
	<b>RAL</b>	300301199	36	m	
	AL-IS.2 Eckverbinder V2 f. ST-Rahmenprofil				
	inkl. Gewindestiften	300330300	20	Stk	
	AL-IS.3 Dichtungsprofil ST				
	schwarz	300335200	10	m	











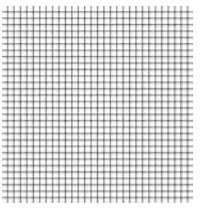
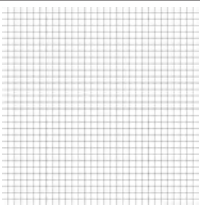

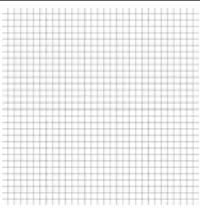
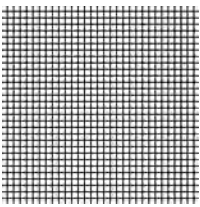
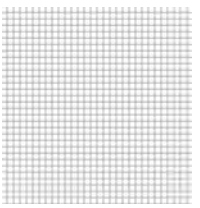
# EINZELTEILE FÜR AL-IS SCHIEBETÜR ST

## UNTEN GELAGERT

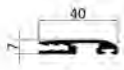
**ALUKON**

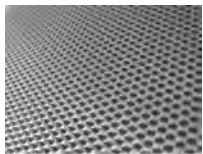
	Produktbezeichnung	Artikelnummer	VE	Einheit	Preis in €
	AL-IS.3 Führung "Z" für ST				
	<b>blank</b>	300302300	36	m	
	<b>Standardfarben</b>	3003023..	36	m	
	21 braun SF	26 weiß 9016 matt			
	<b>RAL</b>	300302399	36	m	
	AL-IS.2 U-Bodenschiene für ST				
	<b>blank</b>	300302600	36	m	
	<b>Standardfarben</b>	3003026..	36	m	
	21 braun SF	26 weiß 9016 matt			
	<b>RAL</b>	300302699	36	m	
	AL-IS.3 Rahmenprofil ST				
	<b>blank</b>	300301100	36	m	
	<b>Standardfarben</b>	3003011..	36	m	
	21 braun SF	26 weiß 9016 matt			
	<b>RAL</b>	300301199	36	m	
	AL-IS.2 Eckverbinder V2 f. ST-Rahmenprofil				
	inkl. Gewindestiften	300330300	20	Stk	

	Produktbezeichnung	Artikelnummer	VE	Einheit	Preis in €
	AL-IS.2 Gaze f. SP, RT, ST				
	140 cm, anthrazitgrau	300136100	100	m	
	180 cm, anthrazitgrau	300136200	100	m	
	240 cm, anthrazitgrau	300136300	100	m	
	120 cm, schwarz	300136400	100	m	
	180 cm, schwarz	300136500	100	m	
	AL-IS.2 Durchblickgaze				
	140 cm, schwarz	300137000	50	m	
	260 cm, schwarz	300137100	90	m	
	AL-IS.2 Keder PVC f. SP,RT11,ST, 5,1mm				
	grau	300135300	700	m	
	schwarz	300135400	700	m	
	AL-IS.2 Hochtransparent und Pollenschutzgaze (nicht im Zuschnitt erhältlich)				
	140 cm, schwarz	300136800	30	m	
	AL-IS.2 Gaze f. RT, reißfest				
	reißfest, Breite = 122 cm, grau	300236100	30,5	m	
	reißfest, Breite = 122 cm, schwarz	300236200	30,5	m	
	AL-IS.2 Edelstahlgitter (nicht im Zuschnitt erhältlich)				
	Breite = 120 cm	300136900	30,5	m	
	AL-IS.2 Keder f. RT, 4,7mm				
	grau	300235300	700	m	
	schwarz	300235400	700	m	
	AL-IS.2 Kederschutzprofil für Spannrahmen, Länge: 3 m				
	schwarz	300135100	3	m	

	Produktbezeichnung	Artikelnummer	VE	Einheit	Preis in €
	AL-IS.2 Rahmenprofil LSA, silber elox				
	silber elox.	300501041	36	m	
	AL-IS.2 Eckverbinder LSA, klemmbar				
		300530100	40	Stk	
	Streckmetallgitter				
	Edelstahl 1.4301 Plattengröße 125 x 250 cm	300536300	10	Stk	
	AL-IS.2 Winkelbürste für LSA				
	schwarz	300535100	500	m	
	AL-IS.2 Befestigungszubehör für LSA				
	Schraube inkl. Klemmmutter	300530200	20	Stk	
	AL-IS.2 verdeckte Befestigung für LSA				
	Set	300530500	20	Stk	
	AL-IS.2 Bürsten				
	8,0 mm (A = 8,00 mm B = 7,20 mm) Fuß: 5,80 mm	300135890	225	m	

# WERKZEUGE UND DIVERSES ZUR FERTIGUNG DES AL-IS PROGRAMMES

**ALUKON**

	Produktbezeichnung	Artikelnummer	VE	Einheit	Preis in €
	<b>Presswerkzeug</b> Abmessungen: 660 x 560 x 1100 mm, Arbeitsdruck: 7 bar, max. Betriebsdruck: 8 bar Es ist möglich von einer Verwendungsart auf die andere umzubauen, indem man die Messer und die Anschläge tauscht.				
	für Spannrahmen / Rahmentür / Schiebetür (außer RT 50)	891420300	1	Stk	
	<b>Montageroller für Keder</b> für alle AL-IS-Produkte (Set: konkav + konvex)	891420200	1	Stk	
	<b>AL-IS.2 Reparaturschlitten 1,0 mm</b> V2A	300141210	50	Stk	

## **15 EINBRUCHSCHUTZPROGRAMM**

Anti-effraction

Protection against burglary

Program ochrany proti vloupání

System zabezpieczający przed włamaniem

Inbraakpreventie programma



Betörésgátló-program



# STRANGGEPRESSTE FÜHRUNGSSCHIENE

## MIT FÜHRUNGSSCHIENENABDECKUNGEN RUND UND GERADE

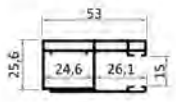
**ALUKON**

	Produktbezeichnung	Artikelnummer	VE	Einheit	Preis in €
	Führungsschiene A 3-ES V2				
	<b>blank</b>	810300200	36	m	
	<b>lackiert</b>	8103002..	36	m	
	21 braun SF	26 weiß 9016 matt			
	<b>silber eloxiert EV 1</b>	810300241	36	m	
	<b>bronze eloxiert BC 4 ..51, C 33 ..55</b>	8103002..	36	m	
	<b>RAL</b>	810300299	36	m	
	Führungsschienenabdeckung FAR-ES V2, halbrund				
	<b>blank</b>	814011000	36	m	
	<b>lackiert</b>	8140110..	36	m	
	21 braun SF	26 weiß 9016 matt			
	<b>silber eloxiert EV 1</b>	814011041	36	m	
	<b>bronze eloxiert BC 4 ..51, C 33 ..55</b>	8140110..	36	m	
	<b>RAL</b>	814011099	36	m	
	Führungsschienenabdeckung FAG-ES V2, gerade				
	<b>blank</b>	814021000	36	m	
	<b>lackiert</b>	8140210..	36	m	
	21 braun SF	26 weiß 9016 matt			
	<b>silber eloxiert EV 1</b>	814021041	36	m	
	<b>bronze eloxiert BC 4 ..51, C 33 ..55</b>	8140210..	36	m	
	<b>RAL</b>	814021099	36	m	

# STAHL-ABSCHLÜSSE FÜR A 3-ES MIT FÜHRUNGSSCHIENENABDECKUNGEN

**ALUKON**

	Produktbezeichnung	Artikelnummer	VE	Einheit	Preis in €
	Führungsschienenabschluss V2 A 3-ES + FAR-ES				
	<b>verzinkt</b> , links	119251500	10	Stk	
	<b>verzinkt</b> , rechts	119251600	10	Stk	
	<b>Standardfarben</b> , links	1192515..	10	Stk	
	<b>Standardfarben</b> , rechts	1192516..	10	Stk	
	08 silber lack.	25 bronze C33 <b>lackiert</b>			
	09 bronze <b>lackiert</b>	26 weiß 9016 matt			
	<b>RAL</b> , links	119251599	10	Stk	
	<b>RAL</b> , rechts	119251699	10	Stk	
	Führungsschienenabschluss V2 A 3-ES + FAG-ES				
	<b>verzinkt</b> , links	119251900	10	Stk	
	<b>verzinkt</b> , rechts	119252000	10	Stk	
	<b>Standardfarben</b> , links	1192519..	10	Stk	
	<b>Standardfarben</b> , rechts	1192520..	10	Stk	
	08 silber lack.	25 bronze C33 <b>lackiert</b>			
	09 bronze <b>lackiert</b>	26 weiß 9016 matt			
	<b>RAL</b> , links	119251999	10	Stk	
	<b>RAL</b> , rechts	119252099	10	Stk	

# AUSGESCHÄUMTES ALUMINIUM- ROLLADENPROFIL MY 442-H MIT HARTSCHAUM

**ALUKON**

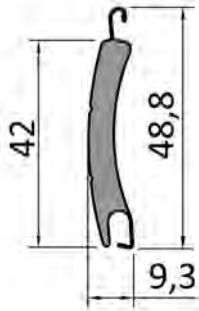

## Technische Daten

Profilhöhe	mm	<b>48,80</b>
Profildicke	mm	<b>9,30</b>
Profildeckbreite	mm	<b>42,00</b>
Materialstärke	mm	<b>0,30</b>
Gewicht	kg/m <sup>2</sup>	<b>4,32</b>
Breite max. *	cm	<b>400,00</b>
Fläche max. *	m <sup>2</sup>	<b>8,50</b>
Länge	cm	<b>600,00</b>
Verpackungseinheit	m	<b>216,00</b>

\* Orientierungswert, effektive Auslegung gemäß Windlasttabelle nach EN 13659

## Wickeltabelle (ohne ISG)

Kastengröße	max. Elementhöhe mit 40 mm 8-Kantwelle in cm	max. Elementhöhe mit 60 mm 8-Kantwelle in cm
100	---	---
125	---	76
138	---	105
150	---	134
165	---	190
180	---	236
205	---	296

## Ballendurchmesser

Panzerhöhe in cm	mit 40 mm 8-Kantwelle in cm	mit 60 mm 8-Kantwelle in cm
100	---	13,20
120	---	13,80
140	---	14,60
160	---	16,00
180	---	16,00
200	---	17,20
225	---	17,20
250	---	18,80
275	---	18,80
300	---	20,20

## Artikelverzeichnis mit Preisen in €/m

Artikelnr. ohne Lichtschlitze	Artikelnr. mit Lichtschlitze	Farbbezeichnung	Preis
804430101	804430201	weiß	
804430102	804430202	hellgrau	
804430103	804430203	samtbraun	
804430104	804430204	hellbeige	
804430107	804430207	naturell	
804430127	804430227	cremeweiß	
804430184	804430284	hellelfenbein	

Dieses Produkt ist auf Bestellung auch in allen Farben des Profils MY 442 (siehe Seite 7.3; Mindestmenge: 2808 m) erhältlich.

# STRANGGEPRESSTES, DOPPELWANDIGES ALUMINIUM-ROLLADENPROFIL V 37 (MINIBEREICH) (MIT STRUKTURLACKBESCHICHTUNG)

**ALUKON**

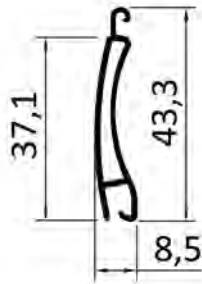

## Technische Daten

Profilhöhe	mm	<b>43,30</b>
Profildicke	mm	<b>8,50</b>
Profildeckbreite	mm	<b>37,10</b>
Materialstärke	mm	<b>1,00</b>
Gewicht	kg/m <sup>2</sup>	<b>7,00</b>
Breite max. *	cm	<b>350,00</b>
Fläche max. *	m <sup>2</sup>	<b>8,50</b>
Länge	cm	<b>580,00</b>
Verpackungseinheit	m	<b>58,00</b>

\* Orientierungswert, effektive Auslegung gemäß Windlasttabelle nach EN 13659

## Wickeltabelle (ohne ISG)

Kastengröße	max. Elementhöhe mit 40 mm 8-Kantwelle in cm	max. Elementhöhe mit 60 mm 8-Kantwelle
125	89	78
138	122	108
150	159	145
165	200	185
180	245	234
205	330	330

## Ballendurchmesser

Panzerhöhe in cm	mit 40 mm 8-Kantwelle in cm	mit 60 mm 8-Kantwelle in cm
100	12,80	13,20
120	13,60	14,60
140	14,40	14,60
160	14,40	16,00
180	15,80	16,00
200	16,20	17,40
225	17,00	17,40
250	17,00	18,80
275	18,40	18,80
300	19,60	20,00
325	19,60	20,00
350	19,60	21,40
375	21,40	21,40
400	21,40	22,20

## Artikelverzeichnis mit Preisen in €/m

Artikelnr. ohne Lichtschlitze	Farbbezeichnung	Preis
802380100	blank	
802380199	30 ALUKON Strukturfarben	

Artikelnr. mit Lichtschlitze	Farbbezeichnung	Preis
802380200	blank	
802380299	30 ALUKON Strukturfarben	

Eine Übersicht über die 30 erhältlichen Strukturfarben finden Sie am Ende des Katalogs im Kapitel "technische Übersichten".

# STRANGGEPRESSTES, DOPPELWANDIGES ALUMINIUM-ROLLADENPROFIL E 55 (MAXIBEREICH) (MIT STRUKTURLACKBESCHICHTUNG)

**ALUKON**

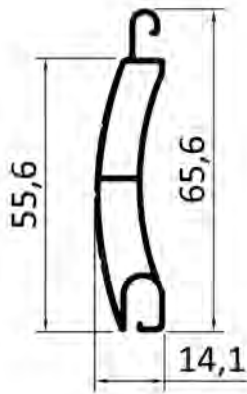

## Technische Daten

Profilhöhe	mm	<b>65,60</b>
Profildicke	mm	<b>14,10</b>
Profildeckbreite	mm	<b>55,60</b>
Materialstärke	mm	<b>1,00</b>
Gewicht	kg/m <sup>2</sup>	<b>8,50</b>
Breite max. *	cm	<b>500,00</b>
Fläche max. *	m <sup>2</sup>	<b>13,00</b>
Länge	cm	<b>580,00</b>
Verpackungseinheit	m	<b>58,00</b>

\* Orientierungswert, effektive Auslegung gemäß Windlasttabelle nach EN 13659

## Ballendurchmesser

Panzerhöhe in cm	mit 60 mm 8-Kantwelle in cm	mit 60/70 mm 8-Kantwelle u. Aufsteckring 80 in cm
77.5	---	14,90
100	---	15,50
127.5	---	17,50
149.5	---	18,80
177.3	---	20,00
199.5	---	21,30
227	---	21,80
249.5	---	22,30
277	---	23,50
299	---	24,50

## Artikelverzeichnis mit Preisen in €/m

Artikelnr. ohne Lichtschlitze	Farbbezeichnung	Preis
802550100	blank	
802550199	30 ALUKON Strukturfarben	



Artikelnr. mit Lichtschlitze	Farbbezeichnung	Preis
802550200	blank	
802550299	30 ALUKON Strukturfarben	

Eine Übersicht über die 30 erhältlichen Strukturfarben finden Sie am Ende des Katalogs im Kapitel "technische Übersichten".

# ARRETIERCLIPSE AUS POLYAMID

FÜR HARTSCHAUM-PROFILE UND  
STRANGGEPRESSTE PROFILE

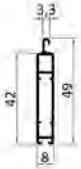
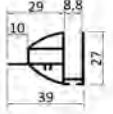

**ALUKON**

	Produktbezeichnung	Artikelnummer	VE	Einheit	Preis in €
	Arretierclipse für MY 442-H (zum Einkleben)				
	beidseitig (Preis je 100 Stück)	809410100	200	Stk	
	Arretierclipse für M 317 und M 328-N zum Prägen für V 37 zum Einkleben (Prägezange siehe S. 7.17)				
	linke + rechte (Preis je 100 Pa.)	159370900	500	Pa	
	Arretierclipse für E 55 (zum Anieten)				
	linke + rechte (Preis je 100 Paar)	809550300	100	pa	

	Produktbezeichnung	Artikelnummer	VE	Einheit	Preis in €	
	Schlussleiste SL DB.2 - für verdeckten Anschlag -					
	Standard-Schlussleiste für alle PVC- und ausgeschäumten Rollladenprofile, mit Nut für PVC- und Bürstendichtungen passende Anschlagstopfen: drehbar aus Kunststoff					
	<b>blank</b>	200410000	60	m		
	<b>Standardfarben</b>	2004100..	60	m		
	03 nougatbraun 08 silber lack. 21 braun SF 26 weiß 9016 matt	27 cremeweiß 82 anthrazitgrau 84 hellelfenbein				
	<b>silber eloxiert</b> EV 1	200410041	60	m		
	<b>bronze eloxiert</b> BC 4 ..51, C 33 ..55	2004100..	60	m		
	<b>RAL</b>	200410099	60	m		
		Winkel-Schlussleiste SL-ES				
		Spezial-Schlussleiste zum Aufschrauben auf die SL DB.2, unten mit Nut für PVC- und Bürsteneinlagen passende Anschlagstopfen: drehbar aus Kunststoff				
<b>blank</b>		200500000	6	m		
<b>Standardfarben</b>		2005000..	6	m		
26 weiß 9016 matt						
<b>silber eloxiert</b> EV 1		200500041	6	m		
<b>bronze eloxiert</b> BC 4 ..51, C 33 ..55		2005000..	6	m		
<b>RAL</b>	200500099	6	m			

# SCHLUSSLEISTEN-ZUBEHÖR FÜR SICHERHEITSROLLADEN

**ALUKON**

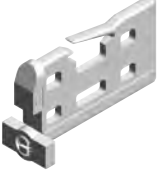
	Produktbezeichnung	Artikelnummer	VE	Einheit	Preis in €
	Flacheisen 6 x 16 mm für SL-ES				
	zum Einschieben in die SL-ES				
	aus Stahl (3,00 m)	209230100	3	m	
	Endkappen für SL-ES				
	aus PVC, zum seitlichen Aufklipsen auf den Winkel der SL-ES				
	schwarz	209060100	10	Pa	
	Anschlagstopfen drehbar				
	weiß	209032100	200	Stk	
	schwarz	209032200	200	Stk	

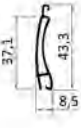
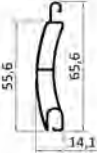

# FERTIGPANZER AUS STRANGGEPRESSTEN ALUMINIUM-UND HARTSCHAUM-PROFILEN

	Produktbezeichnung	Artikelnummer	VE	Einheit	Preis/m <sup>2</sup>
	Fertigpanzer MY 442-H (technische Daten s. Systemkomponenten Kapitel 7 )				
	<b>Standardfarben</b> arretiert	8244301..	1	Stk	
	<b>Standardfarben</b> nicht arretiert	8244300..	1	Stk	
	01 weiß	07 naturell			
	02 hellgrau	27 cremeweiß			
	03 samtbraun	84 hellelfenbein			
	04 hellbeige				
	Fertigpanzer V 37 (technische Daten s. Systemkomponenten Kapitel 7 )				
	30 ALUKON Strukturfarben arretiert	822380199	1	Stk	
	30 ALUKON Strukturfarben nicht arretiert	822380099	1	Stk	
	Fertigpanzer E 55 (technische Daten s. Systemkomponenten Kapitel 7 )				
	30 ALUKON Strukturfarben arretiert	822550199	1	Stk	
	30 ALUKON Strukturfarben nicht arretiert	822550099	1	Stk	

Alle Fertigpanzer inkl. Federsicherung, Standardschlussleiste und Anschlägen nach Wahl.

**Achtung: Mindestfläche für Preisberechnung ist 1m<sup>2</sup>.**

	Produktbezeichnung	Artikelnummer	VE	Einheit	Preis in €
	Zuschlag SL in Sonderfarbe	829990300		m	
	Zuschlag Wellenverbinder	829992900		m	
	Zuschlag Schubriegel	829993100		Stk	
	Zuschlag Zylinderschloss	829993200		Stk	
	Zuschlag Schlussleiste WSL	829993900		m	
	Zuschlag Schlussleiste SL-ES	829994000		m	
	Zuschlag Design SL	829994400		m	

	Produktbezeichnung	Artikelnummer	VE	Einheit	Preis in €
	<b>Schubriegel</b> In die vorgesehene Schlussleiste werden jeweils 2 Schubriegel montiert; die Zapfen der Schubriegel rasten in der dafür vorgesehenen Aussparung ein, daher ist ein Hochschieben des Rollladenpanzers nicht mehr möglich. Zur Bedienung des Schubriegels muss allerdings das Fenster geöffnet werden.				
	für SL KU /-N, SL DB.2, SL A9, SL 521-DB.2	891210200	1	Stk	
	<b>Stangenschloss</b> Die Funktion ist etwa die gleiche wie beim Schubriegel, allerdings ist die Schlussleiste zusätzlich abschließbar. Die Bedienung des Stangenschlosses wird meistens von außen vorgenommen.				
	für SL DB.2, SL 521-DB.2	891220100	1	Stk	

	Produktbezeichnung	Artikelnummer	VE	Einheit	Preis in €
	Bohrschablone für Profilstäbe				
	aus Stahl	809411300	1	Stk	
	Bohrschablone für Schlussleiste SL-ES				
	aus Stahl	809411400	1	pa	

## 16 **ZIPTEX - PROGRAMM**

ZUR TEXTILEN BESCHATTUNG ODER VERDUNKLUNG

ZipTex - ombrager avec tissu textile ou obscurcir de grandes surfaces vitrées

ZipTex - for textile shadowing or blackout effect

Program ZipTex - textilie pro zastínění nebo zatemnění

ZipTex - system do tekstylnych oston i zaciemnień

ZipTex - programma als doekzonwering of verduistering

ZipTex - program textil árnyékolásra vagy sötétítésre



# STRANGGEPRESSTER KASTEN, 20° ABSCHRÄGUNG

**ALUKON**

- REVISION VORN -

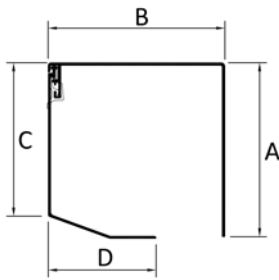

- aus stranggepresstem Aluminium
- Oberfläche pulverbeschichtet
- ohne Schutzfolie
- 2-teilig (WBH/LRS)
- Blenden nur in blank bevorratet

Größe	WBH		LRS	
	A	B	C	D
<b>90</b>	90	90	89	49
<b>100</b>	101	102	100	60
<b>125</b>	126	127	124	85
<b>138</b>	138	139	136	99

## Erhältliche Farben mit Farbnummer

00 blank

### Standardfarben (kein RAL)

99 RAL (ohne Schutzfolie)

## Artikelverzeichnis mit Preisen in €/m

Bezeichnung	Artikelnr. + Farbnr. (..)	VE m	blank	Std.- farben	RAL
WBH 90	0109070..	30			
LRS-20° 90	0109040..	30			
WBH 100	0110070..	24			
LRS-20° 100	0110040..	30			
WBH 125	0112570..	18			
LRS-20° 125	0112540..	30			
WBH 138	0113870..	12			
LRS-20° 138	0113840..	30			

# STRANGGEPRESSTER KASTEN, 20° ABSCHRÄGUNG

**ALUKON**

- REVISION UNTEN -

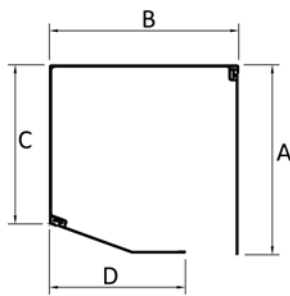

- aus stranggepresstem Aluminium
- Oberfläche pulverbeschichtet
- ohne Schutzfolie
- 4-teilig (VB/RK/OT/RR) oder 3-teilig (WB/RK/RR), als Links- und Rechtsroller verwendbar
- nicht bei WireTex verwendbar

Die Blenden werden nur in blank bevorratet.

	RR	OT	VB	RK
<b>Größe</b>	<b>A</b>	<b>B</b>	<b>C</b>	<b>D</b>
<b>90</b>	91	91	74	49
<b>100</b>	102	102	89	60

## Erhältliche Farben mit Farbnummer

00 blank

### Standardfarben (kein RAL)

99 RAL (ohne Schutzfolie)

	RR	WB		RK
<b>Größe</b>	<b>A</b>	<b>B</b>	<b>C</b>	<b>D</b>
<b>125</b>	127	127	108	85
<b>138</b>	139	139	117	99

## Artikelverzeichnis mit Preisen in €/m

Bezeichnung	Artikelnr. + Farbnr. (..)	VE m	blank	Std.- farben	RAL
OT 90	0109010..	30			
VB 20°, 90	0209011..	30			
RK 20°, 90	0209020..	30			
RR o.T. 90	0109031..	30			
OT 100	0110010..	30			
VB 20°, 100	0210011..	30			
RK 20°, 100	0210020..	30			
RR o.T. 100	0110031..	30			
WB 125	0212510..	30			
RK 20°, 125	0212520..	30			
RR o.T. 125	0112531..	30			
WB 138	0213810..	30			
RK 20°, 138	0213820..	30			
RR o.T. 138	0113831..	30			

# STRANGGEPRESSTER KASTEN, 90° GERADE

- REVISION UNTEN -

**ALUKON**

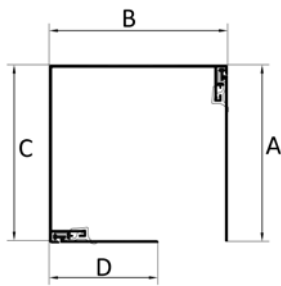

- aus stranggepresstem Aluminium
- Oberfläche pulverbeschichtet
- ohne Schutzfolie
- 3-teilig (RKZ/WB 90° /RR) / 4-teilig (VB/RR/OT/RR), als Links- und Rechtsroller verwendbar
- nicht bei WireTex verwendbar

Die Blenden werden nur in blank bevorratet.

	RR	WB 90°		RKZ
Größe	A	B	C	D
90	91	91	91	49
100	102	102	102	60
125	127	127	127	85

## Erhältliche Farben mit Farbnummer

00 blank

### Standardfarben (kein RAL)

99 RAL (ohne Schutzfolie)

	RR	OT	VB	RR
Größe	A	B	C	D
138	139	139	139	88

## Artikelverzeichnis mit Preisen in €/m

Bezeichnung	Artikelnr. + Farbnr. (..)	VE m	blank	Std.- farben	RAL
WB-90° 90	0209040..	24			
RKZ 90° 90	0209031..	30			
RR o.T. 90	0109031..	30			
WB-90° 100	0210040..	18			
RKZ 90° 100	0210031..	30			
RR o.T. 100	0110031..	30			
WB-90° 125	0212540..	18			
RKZ 90° 125	0212531..	30			
RR o.T. 125	0112531..	30			
RR 138	0113831..	30			
OT 138	0113810..	30			
VB 90° 138	0113820..	30			
RR o.T. 90	0109031..	30			

# STRANGGEPRESSTER KASTEN, 90° GERADE

- REVISION VORN -

**ALUKON**

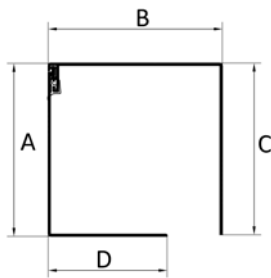

- aus stranggepresstem Aluminium
- Oberfläche pulverbeschichtet
- ohne Schutzfolie
- Blenden werden nur in blank bevorratet

Größe	WBH		LR - 90°	
	A	B	C	D
90	91	91	91	49
100	102	102	102	60
125	127	127	127	85
138	139	139	139	90

## Erhältliche Farben mit Farbnummer

00 blank

### Standardfarben (kein RAL)

99 RAL (ohne Schutzfolie)

## Artikelverzeichnis mit Preisen in €/m

Bezeichnung	Artikelnr. + Farbnr. (..)	VE m	blank	Std.- farben	RAL
WBH 90	0109070..	30			
LR - 90° 90	0109060..	30			
WBH 100	0110070..	24			
LR - 90° 100	0110060..	30			
WBH 125	0112570..	18			
LR - 90° 125	0112560..	24			
WBH 138	0113870..	12			
LR - 90° 138	0113860..	18			

# BLENDENTEILE FÜR STRANGGEPRESSTEN PUTZTRÄGERKASTEN, ABGESCHRÄGTE AUSFÜHRUNG 20°

**ALUKON**

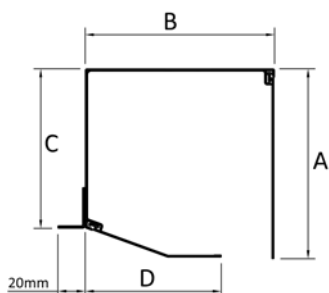

- aus stranggepresstem Aluminium
- Oberfläche pulverbeschichtet
- ohne Schutzfolie
- 4-teilig (VB/RK/OT/RR) oder 3-teilig (WB/RK/RR), als Links- und Rechtsroller verwendbar
- nicht bei WireTex verwendbar

Die Blenden werden nur in blank bevorratet.

	RR	OT	VB	RK
<b>Größe</b>	<b>A</b>	<b>B</b>	<b>C</b>	<b>D</b>
<b>100</b>	102	102	89	60

Die Alu-Winkel finden Sie auf der Seite 3.6..

## Erhältliche Farben mit Farbnummer

00 blank

### Standardfarben (kein RAL)

99 RAL (ohne Schutzfolie)

	RR	WB		RK
<b>Größe</b>	<b>A</b>	<b>B</b>	<b>C</b>	<b>D</b>
<b>125</b>	127	127	111	85
<b>138</b>	139	139	120	99

## Artikelverzeichnis mit Preisen in €/m

Bezeichnung	Artikelnr. + Farbnr. (..)	VE m	blank	Std.- farben	RAL
OT 100	0110010..	30			
VB 20° 100	0210011..	30			
RK 20° 100	0210020..	30			
RR o.T. 100	0110031..	30			
WB 125	0212510..	30			
RK-20° 125	0212520..	30			
RR o.T. 125	0112531..	30			
WB 138	0213810..	30			
RK-20° 138	0213820..	30			
RR o.T. 138	0113831..	30			

# BLENDENTEILE FÜR STRANGGEPRESSTEN PUTZTRÄGERKASTEN, GERADE AUSFÜHRUNG 90°

**ALUKON**

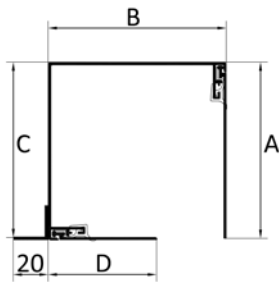

- aus stranggepresstem Aluminium
- Oberfläche pulverbeschichtet
- ohne Schutzfolie
- 3-teilig (WB 90°/RKZ/RR), 4-teilig (OT/VB/RK/RR), als Links- und Rechtsroller verwendbar
- nicht bei WireTex verwendbar

Die Blenden werden nur in blank bevorratet.

	RR	WB 90°		RKZ
Größe	A	B	C	D
100	102	102	102	60
125	127	127	127	85

Die Alu-Winkel finden Sie auf der Seite 3.6..

	RR	OT	VB	RR
Größe	A	B	C	D
138	139	139	139	88

## Erhältliche Farben mit Farbnummer

00 blank

### Standardfarben (kein RAL)

99 RAL (ohne Schutzfolie)

## Artikelverzeichnis mit Preisen in €/m

Bezeichnung	Artikelnr. + Farbnr. (..)	VE m	blank	Std.- farben	RAL
WB 90°, 100	0210040..	24			
RKZ-90° 100	0210031..	30			
RR o.T. 100	0110031..	30			
WB 90°, 125	0212540..	18			
RKZ-90° 125	0212531..	30			
RR o.T. 125	0112531..	30			
OT 138	0113810..	30			
VB 90° 138	0113820..	30			
RR o.T. 90	0109031..	30			
RR o.T. 138	0113831..	30			

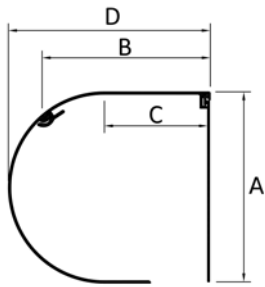

- aus stranggepresstem Aluminium
- Oberfläche pulverbeschichtet
- ohne Schutzfolie
- 3-teilig (ROT/RUT/RR)
- nicht bei WireTex verwendbar

Die Blenden werden nur in blank bevorratet.

	RR	ROT		RUT
Größe	A	B	C	D
138	141	123	78	148

### Erhältliche Farben mit Farbnummer

00 blank

### Standardfarben (kein RAL)

99 RAL (ohne Schutzfolie)

### Artikelverzeichnis mit Preisen in €/m

Bezeichnung	Artikelnr. + Farbnr. (..)	VE m	blank	Std.- farben	RAL
ROT 138	2513811..	30			
RUT 138	2513821..	30			
RR o.T. 138	0113831..	30			

# DRUCKGUSSBLENDKAPPEN ZIPTEX.3

## ABGESCHRÄGTE AUSFÜHRUNG 20°

**ALUKON**

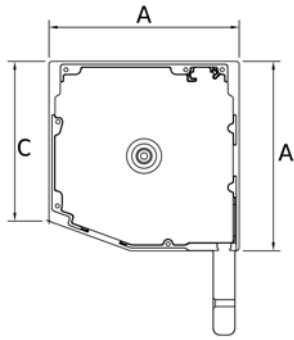

- aus einer Spezial-Aluminiumlegierung
- im Druckgussverfahren hergestellt
- (nicht eloxalfähig)

Die Blendkappen werden nur in blank bevorratet und sind nur paarweise lieferbar.

Größe	A	C
90	91	74
100	102	89
125	127	108
138	139	117

### Erhältliche Farben mit Farbnummer

00 blank

### Standardfarben (kein RAL)

99 RAL

### Artikelverzeichnis mit Preisen in €/Paar

Bezeichnung	Artikelnr. + Farbnr. (..)	VE Paar	blank	Std.- farben	RAL
BKS-Z 90, 20°	7410901..	10			
BKS-Z 100, 20°	7411001..	10			
BKS-Z 125, 20°	7411251..	10			
BKS-Z 138, 20°	7411381..	10			

# DRUCKGUSSBLENDKAPPEN ZIPTEX.3

GERADE AUSFÜHRUNG 90°

**ALUKON**



- aus einer Spezial-Aluminiumlegierung
- im Druckgussverfahren hergestellt
- (nicht eloxalfähig)

Die Blendkappen werden nur in blank bevorratet und sind nur paarweise lieferbar.

Größe	A
90	91
100	102
125	127
138	139

### Erhältliche Farben mit Farbnummer

00 blank

### Standardfarben (kein RAL)

99 RAL

### Artikelverzeichnis mit Preisen in €/Paar

Bezeichnung	Artikelnr. + Farbnr. (..)	VE Paar	blank	Std.- farben	RAL
BK-Z 90	7410902..	10			
BK-Z 100	7411002..	10			
BK-Z 125	7411252..	10			
BK-Z 138	7411382..	10			

# DRUCKGUSSBLENDKAPPEN ZIPTEX.3

## RUNDE AUSFÜHRUNG

**ALUKON**

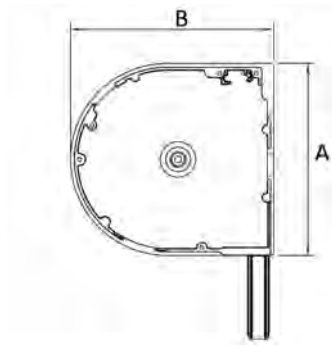

- mit versetztem Zapfen
- aus einer Spezial-Aluminiumlegierung
- im Druckgussverfahren hergestellt (nicht eloxalfähig)

Die Blendkappen werden nur in blank bevorratet und sind nur paarweise lieferbar.

Größe	A	B
138	141	148

### Erhältliche Farben mit Farbnummer

00 blank

### Standardfarben (kein RAL)

99 RAL

### Artikelverzeichnis mit Preisen in €/Paar

Bezeichnung	Artikelnr. + Farbnr. (..)	VE Paar	blank	Std.- farben	RAL
BKR-Z 138	7411383..	10			

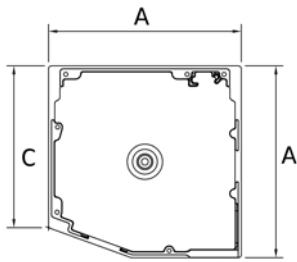

- aus einer Spezial-Aluminiumlegierung
- im Druckgussverfahren hergestellt
- (nicht eloxalfähig)
- mit abgefrästem Fuß

Die Blendkappen werde nur in blank bevorratet.

Größe	A	C
90	91	74
100	102	89
125	127	108

**Erhältliche Farben mit Farbnummer**

00 blank

**Standardfarben (kein RAL)**

99 RAL

**Artikelverzeichnis mit Preisen in €/Stück**

Bezeichnung	Artikelnr. + Farbnr. (..)	VE Stück	blank	Std.- farben	RAL
BKS-W 90, 20° linke	7410931..	10			
BKS-W 90, 20° rechte	7410932..	10			
BKS-W 100, 20° linke	7411031..	10			
BKS-W 100, 20° rechte	7411032..	10			
BKS-W 125, 20° linke	7411231..	10			
BKS-W 125, 20° rechte	7411232..	10			

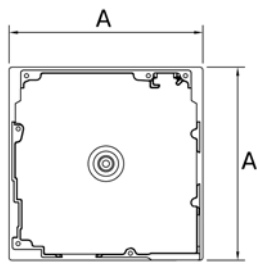

- aus einer Spezial-Aluminiumlegierung
- im Druckgussverfahren hergestellt
- (nicht eloxalfähig)
- mit abgefrästem Fuß

Die Blindkappen werde nur in blank bevorratet.

Größe	A
90	91
100	102
125	127

**Erhältliche Farben mit Farbnummer**

00 blank

**Standardfarben (kein RAL)**

99 RAL

**Artikelverzeichnis mit Preisen in €/Stück**

Bezeichnung	Artikelnr. + Farbnr. (..)	VE Stück	blank	Std.- farben	RAL
BK-W 90, 90° linke	7410941..	10			
BK-W 90, 90° rechte	7410942..	10			
BK-W 100, 90° linke	7411041..	10			
BK-W 100, 90° rechte	7411042..	10			
BK-W 125, 90° linke	7411241..	10			
BK-W 125, 90° rechte	7411242..	10			

# DRUCKGUSSBLENDKAPPEN ZIPTEX.3

- ABGESÄUMT -

**ALUKON**

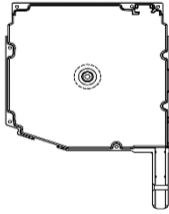





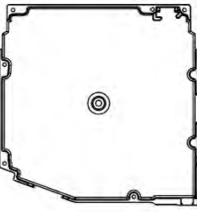

- ohne Rand
- in den Größen 90 - 138 für ZipTex
- in den Varianten 20° und 90° verfügbar







Bezeichnung	linke Artikelnr. + Farbnr. (..)	rechte Artikelnr. + Farbnr. (..)	VE St.	blank	RAL
BKS-Z 90 20°	7410911..02	7410912..02	1		
BKS-Z 100 20°	7411011..02	7411012..02	1		
BKS-Z 125 20°	7411211..02	7411212..02	1		
BKS-Z 138 20°	7411311..02	7411312..02	1		
BK-Z 90 90°	7410921..02	7410922..02	1		
BK-Z 100 90°	7411021..02	7411022..02	1		
BK-Z 125 90°	7411221..02	7411222..02	1		
BK-Z 138 90°	7411321..02	7411322..02	1		



- ohne Rand
- in den Größen 90 - 125 ohne Fuß für WireTex
- in den Varianten 20° und 90° verfügbar



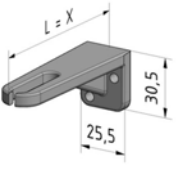



Bezeichnung	linke Artikelnr. + Farbnr. (..)	rechte Artikelnr. + Farbnr. (..)	VE St.	blank	Std.- farben	RAL
BKS-W 90 20°	7410931..02	7410932..02	1			
BKS-W 100 20°	7411031..02	7411032..02	1			
BKS-W 125 20	7411231..02	7411232..02	1			
BK-W 90 90°	7410941..02	7410942..02	1			
BK-W 100 90°	7411041..02	7411042..02	1			
BK-W 125 90°	7411241..02	7411242..02	1			

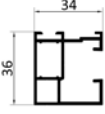
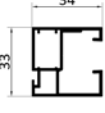

	Produktbezeichnung	Artikelnummer	VE	Einheit	Preis in €
	Inlay Blendenverbindung für Kastentypen 20° Rev. Unten, Kastengröße 90, 100				
	natur	748050100	40	Stk	
	Abweisbleche aus Stahl, Universal f. ZipTex.3				
	AWB-Z.3 Uni 90	748060102	10	Stk	
	AWB-Z.3 Uni 100	748060202	10	Stk	
	AWB-Z.3 Uni 125	748060302	10	Stk	
	AWB-Z Uni 138	748060401	10	Stk	
	Abweisbleche aus Stahl, Universal f. WireTex				
	AWB-W Uni 90 linke	748061110	10	Stk	
	AWB-W Uni 90 rechte	748061120	10	Stk	
	AWB-W Uni 100 linke	748061210	10	Stk	
	AWB-W Uni 100 rechte	748061220	10	Stk	
	AWB-W Uni 125 linke	748061310	10	Stk	
	AWB-W Uni 125 rechte	748061320	10	Stk	
	Anschlag für ZipTex				
	schwarz	748030100	20	Pa	
	ALUKON Motorlagerplatte				
	MLP Universal für Zip	748065300	50	Stk	
	Sternadapter für Becker-Motor				
	schwarz	748065200	1	Stk	
	Kastenaufhängung L=5cm f. ZipTex.3 & WireTex				
	<b>blank</b>	190290600	20	Stk	
	<b>Standardfarben</b>	1902906..	20	Stk	
	<b>RAL</b>	190290699	20	Stk	
	Kastenaufhängung lang f. ZipTex.3 & WireTex				
	<b>blank</b>	190290500	24	m	
	<b>Standardfarben</b>	1902905..	24	m	
	<b>RAL</b>	190290599	24	m	

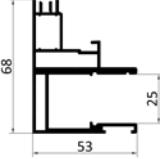
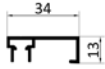
	Produktbezeichnung	Artikelnummer	VE	Einheit	Preis in €
	Anschlag für WireTex				
	schwarz	748030200	50	Stk	
	Blendendämpfung f. ZipTex.3 und WireTex				
	natur	748050200	100	Stk	
	Klemmhülse M8x20 f. WireTex				
	natur	891191300	100	Stk	
	Feder f. Klemmhülse				
	natur	734105300	100	Stk	
	Abspannwinkel 15-36mm f. Wiretex				
	blank	734121000	200	Stk	
	RAL	734121099	200	Stk	
	Edelstahlseil f. WireTex				
	natur	739040202	1000	m	



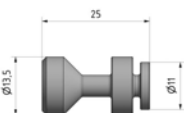

# FÜHRUNGSSCHIENEN EINTEILIG, FÜHRUNGSSCHIENEN ABSTURZSICHERUNG UND ZUBEHÖR

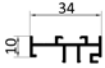
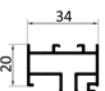
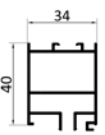

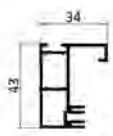

**ALUKON**

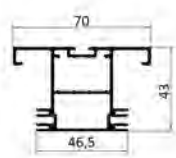

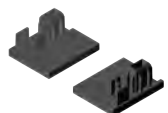
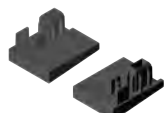
	Produktbezeichnung	Artikelnummer	VE	Einheit	Preis in €
	Führungsschiene A 38				
	blank	743000600	36	m	
	Standardfarben	7430006..	36	m	
	RAL	743000699	36	m	
	Führungsschiene A 39 f. Rechtsroller				
	blank	743000700	36	m	
	Standardfarben	7430007..	36	m	
	RAL	743000799	36	m	
	Doppelführungsschiene DF A 38				
	blank	743000800	18	m	
	Standardfarben	7430008..	18	m	
	RAL	743000899	18	m	
	Führungsschiene A 301-GS Absturzsicherung				
	blank	743001500	12	m	
	Standardfarben	7430015..	12	m	
	RAL	743001599	12	m	
	Abdeckung f. A 301-GS Absturzsicherung				
	blank	743001600	36	m	
	Standardfarben	7430016..	36	m	
	RAL	743001699	36	m	
	Kunststoffführung clipsbar f. A 38, A 39, DF A 38 und A 301				
	schwarz	743001200	30	m	
	Führungsschienen-Abschluss f. A 38, A 39, DF A 38 und A 301				
	PVC schwarz	748040400	20	Pa	
	Führungsschienen-Abschluss schräg 5° f. A 38, DF A 38 und A 301				
	PVC schwarz	748040500	20	Pa	

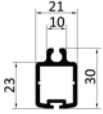

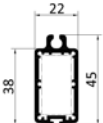

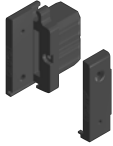

	Produktbezeichnung	Artikelnummer	VE	Einheit	Preis in €
	Führungsschienen-Inlay f. A 38, A 39, DF A 38 und A 301, Edelstahl				
	linke	748040610	20	Stk	
	rechte	748040620	20	Stk	
	Spannbolzen 13,5 x 25 für alle ZipTex FS außer der DF A 38 zum Klemmen des Abstandhalters				
	blank	100830100	10	Stk	
	Spannbolzen 16,5 x 25 für DF A 38 zum Klemmen des Abstandhalters				
	blank	100830200	10	Stk	
	Aufdopplungsprofil 10 mm f. A 38				
	blank	743010000	36	m	
	Standardfarben	7430100..	36	m	
	RAL	743010099	36	m	
	Aufdopplungsprofil 20 mm f. A 38				
	blank	743020000	36	m	
	Standardfarben	7430200..	36	m	
	RAL	743020099	36	m	
	Aufdopplungsprofil 40 mm f. A 38				
	blank	743040000	36	m	
	Standardfarben	7430400..	36	m	
	RAL	743040099	36	m	





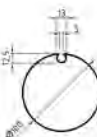

Aufdopplungen für DF A 38 siehe Kapitel 5.

	Produktbezeichnung	Artikelnummer	VE	Einheit	Preis in €
	Führungsschiene A 31-G				
	<b>blank blank</b>	743000300	36	m	
	<b>Standardfarben</b>	7430003..	36	m	
	<b>RAL</b>	743000399	36	m	
	Führungsschiene A 32				
	<b>blank blank</b>	743000400	36	m	
	<b>Standardfarben</b>	7430004..	36	m	
	<b>RAL</b>	743000499	36	m	
	Doppelführungsschiene DF A 31-G				
	<b>blank blank</b>	743000500	36	m	
	<b>Standardfarben</b>	7430005..	36	m	
	<b>RAL</b>	743000599	36	m	
	Kunststoffführung f. A 31-G und DF A 31-G				
	schwarz	743001100	30	m	
	Führungsschienen-Abschluss A 31-G und DF A 31-G				
	PVC schwarz	748040100	20	Pa	
	Führungsschienen-Abschluss A 31-G und DF A 31-G, schräg 5°				
	PVC schwarz	748040300	20	Pa	

	Produktbezeichnung	Artikelnummer	VE	Einheit	Preis in €
	Fallstab SL Tex 23 mm				
	<b>blank</b>	744000200	30	m	
	<b>Standardfarben</b>	7440002..	30	m	
	<b>RAL</b>	744000299	30	m	
	Beschwerungseisen für SL Tex 23 mm				
	16 x 16 mm, <b>verzinkt</b>	748011100	6	m	
	Gleiter f. SL Tex 23 mm Teil 1 + Teil 2				
	schwarz	748010100	40	Stk	
	Fallstab SL Tex 38 mm				
	<b>blank</b>	744000300	30	m	
	<b>Standardfarben</b>	7440003..	30	m	
	<b>RAL</b>	744000399	30	m	
	Beschwerungseisen f. SL Tex 38 mm				
	15 x 30 mm	748011200	6	m	
	Beschwerungseisen Hohlprofil f. SL Tex 38 mm				
	15 x 30 mm, <b>verzinkt</b>	748011300	6	m	

	Produktbezeichnung	Artikelnummer	VE	Einheit	Preis in €
	Dichtung SL Tex 38 mm				
	schwarz	748010900	100	Stk	
	Gleiter f. SL Tex 38 mm Teil 1 + Teil 2				
	schwarz	748010200	40	Stk	
	Gleiter f. WireTex				
	schwarz	748010300	40	Stk	
	Bürste für Schlussleiste				
	12,5 mm	300135790	200	m	

	Produktbezeichnung	Artikelnummer	VE	Einheit	Preis in €
	Nutwelle 63 x 1 mm mit Flachnut für ZipTex				
	<b>verzinkt</b>	742000200	6	m	
	Nutwelle 78 x 1 mm mit Rundnut für ZipTex				
	<b>verzinkt</b>	742000100	6	m	
	Nutwelle 100 x 1,5 mm mit Rundnut für ZipTex				
	<b>verzinkt</b>	742000300	6	m	
	Walzenkapsel V2 für 63er Zip-Welle inkl. Schieber				
	schwarz	748025200	10	Stk	
	Walzenkapsel V2 für 78er Zip-Welle inkl. Schieber				
	schwarz	748025100	10	Stk	
	Walzenkapsel V2 für 100er Zip-Welle inkl. Schieber				
	schwarz	748025300	10	Stk	
	Kugellager für ZipTex 28 x 12 mm				
	für Walzenkapsel	749010300	10	Stk	

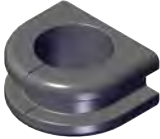

	Produktbezeichnung	Artikelnummer	VE	Einheit	Preis in €
	Adapter für alle Motortypen				
	63er Welle V2	748021201	20	Stk	
	78er Welle V2	748021101	20	Stk	
	100er Welle V2	748021301	10	Stk	
	Mitnehmer für Selve-Antriebe				
	63er Welle	748023200	1	Stk	
	78er Welle	748023100	1	Stk	
	100er Welle	748023300	1	Stk	
	Mitnehmer für Becker-Antriebe				
	63er Welle	748022200	1	Stk	
	78er Welle	748022100	1	Stk	
	100er Welle	748022300	1	Stk	
	Mitnehmer für Somfy-Antriebe				
	63er Welle	749011600	1	Stk	
	78er Welle	749011500	1	Stk	
	100er Welle	749011700	1	Stk	
	Schneckengetriebe 4:1 für ZipTex				
		240200100	1	Stk	
	Walzenkapsel 7mm 4-Kt für Schneckengetriebe 4:1				
		240201300	1	Stk	
	Adapter Zip für Schneckengetriebe 4:1				
		748021000	20	Stk	
	Durchführungstülle U-Form				
		249460001	100	Stk	

Selve Antriebe	Zugkraft in kg bis Höhe					Länge in cm	Artikelnr.	Preis / Stück
	1,50 m kg	2,50 m kg	3,50 m kg	4,50 m kg	6,00 m kg			
<b>mit elektronischer Abschaltung</b>								
Motor SEZ 2/7, 3 m Kabel	22	18	16	14	12	52,50	246021100	
Motor SEZ 2/10, 3 m Kabel	28	25	23	20	18	52,50	246021200	
Motor SEZ 2/20, 3 m Kabel	45	42	40	38	36	56,50	246021400	
<b>Funkmotoren</b>								
Motor SEZ-RC 2/7, 3 m Kabel	22	18	16	14	12	52,50	246031100	
Motor SEZ-RC 2/10, 3 m Kabel	28	25	23	20	18	52,50	246031200	
Motor SEZ-RC 2/20, 3 m Kabel	45	42	40	38	36	56,50	246031400	

Becker Antriebe	Zugkraft in kg bis Höhe					Länge in cm	Artikelnr.	Preis / Stück
	1,50 m kg	2,50 m kg	3,50 m kg	4,50 m kg	6,00 m kg			
<b>mit elektronischer Abschaltung</b>								
R8-E18	25	20	18	15	13	52,80	247018100	
R12-E18	29	27	26	23	21	52,80	247018200	
R20-E18	43	42	40	38	36	55,70	247018300	
<b>Sonnenschutz Funkmotoren Centronic Plus</b>								
R 8/17 C18+	25	20	18	15	13	52,80	247016500	
R 12/17 C18+	29	27	26	23	21	52,80	247016600	
R 20/17 C18+	43	42	40	38	36	55,70	247016700	

Somfy Antriebe	Zugkraft in kg bis Höhe					Länge in cm	Artikelnr.	Preis / Stück
	1,50 m kg	2,50 m kg	3,50 m kg	4,50 m kg	6,00 m kg			
<b>mit elektronischer Abschaltung</b>								
Oximo WT 6/17	19	15	13	12	10	57,50	241022100	
Oximo WT 10/17	28	25	23	20	18	57,50	241022200	
Oximo WT 15/17	36	34	32	30	25	62,50	241022300	
Oximo WT 20/17	43	42	40	38	36	62,50	241022400	
<b>Sonnenschutz Funkmotoren io</b>								
io 6/17 - Maestria	19	15	13	12	10	57,50	241029100	
io 10/17 - Maestria	28	25	23	20	18	57,50	241029200	
io 15/17 - Maestria	36	34	32	30	25	62,50	241029300	
io 25/17 - Maestria	43	42	40	38	36	62,50	241029400	
<b>Sonnenschutz Funkmotoren RTS</b>								
Altus 50 RTS 6/17	19	15	13	12	10	57,50	241027100	
Altus 50 RTS 10/17	28	25	23	20	18	57,50	241027200	
Altus 50 RTS 15/17	36	34	32	30	25	62,50	241027300	
Altus 50 RTS 20/17	43	42	40	38	36	62,50	241027400	

Die Antriebe sind mit steckbarem Kabel ausgerüstet.

	Produktbezeichnung	Artikelnummer	VE	Einheit	Preis in €
	Solarkit 6/18				
	Funkmotor Sunea 40 Solar io 6/18, Solarpanel, Akku	241050700	1	Stk	
	Solarkit 10/12				
	Funkmotor Sunea 40 Solar io 10/12, Solarpanel, Akku	241050800	1	Stk	
	Freilaufkit für Sunea 40 Solar io, Motoreinbau links				
		241055400	1	Stk	
	Freilaufkit für Sunea 40 Solar io, Motoreinbau rechts				
		241055500	1	Stk	

## Produktbeschreibung

ALUKON ZIPTEX-Tücher sind seitlich mit Reißverschluß versehen. Die oberen und unteren Säume sind auf der Tuchinnenseite vernäht bzw. verschweißt, in die Saumtaschen ist ein Keder eingezogen zum Befestigen der Welle bzw. Endleiste.

## technische Daten Tücher

Bezeichnung	Soltis 92	Solits 86	Satiné 5500	twilight PEARL 297	Soltis B92
<b>Zusammensetzung</b>	Polyester-Textilgewebe	Polyester-Textilgewebe	Glasfaserfaden (42 %) mit PVC-Beschichtung (58 %)	Polyester	Polyester-Textilgewebe
<b>Verfügbare Breite</b>	177 cm	177 cm	250 cm	220 cm	170 cm
<b>Brandschutzklasse</b>	B-s2, d0 / B1 / M1	B-s2, d0 / B1 / M1	B1 / M1 / C, s3, d0	B1	B-s2, d0 / B1 / M2
<b>Dicke</b>	ca. 0,45 mm	ca. 0,45 mm	ca. 0,75 mm	ca. 0,5 mm	ca. 0,60 mm
<b>Gewicht</b>	ca. 420 g/m <sup>2</sup>	ca. 380 g/m <sup>2</sup>	ca. 520 g/m <sup>2</sup>	ca. 340 g/m <sup>2</sup>	ca. 650 g/m <sup>2</sup>
<b>Reißfestigkeit (Ketttrichtung)</b>	310 daN/5 cm	230 daN/5 cm	170 daN/5 cm	155 daN/5 cm	330 daN/5 cm
<b>Reißfestigkeit (Schußtrichtung)</b>	210 daN/5 cm	160 daN/5 cm	170 daN/5 cm	105 daN/5 cm	220 daN/5 cm

## Artikelverzeichnis mit Preisen in €/m<sup>2</sup>

Bezeichnung	Artikelnummer	Preis/m <sup>2</sup>
Soltis 92	518001064	
Solits 86	518001063	
Satiné 5500	518001062	
twilight PEARL 297	518001083	
Soltis B92	518001069	

Farbbezeichnungen entnehmen Sie bitte unserem Tuchratgeber.

## 17 RAFFSTORENPROGRAMM

BSO

Venetian blinds

Předokenní žaluzie s roletovou schránkou a příslušenství

Żaluzje fasadowo-okienne oraz elementy dodatkowe

Onderdelen voor horizontale buitenjalousieën

Külsőtökös zsaluzia-program



# STRANGGEPRESSTER KASTEN, 20° ABSCHRÄGUNG

FÜR VORBAUELEMENTE MIT RAFFSTOREN - REVISION VORN -

**ALUKON**

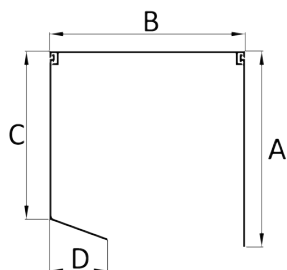

- aus stranggepresstem Aluminium
- Oberfläche pulverbeschichtet oder eloxiert
- ohne Schutzfolie
- ab Kastengröße 180 auch für integrierten Insektenschutz geeignet
- 3-teilig (OT/RS UT 20° /RR)

Die Blenden werden nur in blank bevorratet.

Größe	RR	OT	RS UT 20°	
	A	B	C	D
<b>165</b>	168	168	145	48
<b>180</b>	184	184	156	49
<b>205</b>	210	210	179	74

## Erhältliche Farben mit Farbnummer

00 blank

### Standardfarben (kein RAL)

#### ELOX

41 silber elox. EV 1

55 bronze elox. C 33

51 bronze elox. BC 4

#### RAL

99 RAL (ohne Schutzfolie)

## Artikelverzeichnis mit Preisen in €/m

Bezeichnung	Artikelnr. + Farbnr. (..)	VE m	blank	Std.-farben	silber elox.	bronze elox.	RAL
OT 165	0116510..	30					
RS UT 20° 165	7301165..	30			---	---	
RR o.T. 165	0116531..	30					
OT 180	0118010..	12					
RS UT 20° 180	7301180..	12			---	---	
RR o.T. 180	0118031..	12					
OT 205	0120510..	12					
RS UT 20° 205	7301205..	12			---	---	
RR o.T. 205	0120531..	12					

# STRANGGEPRESSTER KASTEN, 20° ABSCHRÄGUNG

FÜR VORBAUELEMENTE MIT RAFFSTOREN - REVISION UNTEN -

**ALUKON**

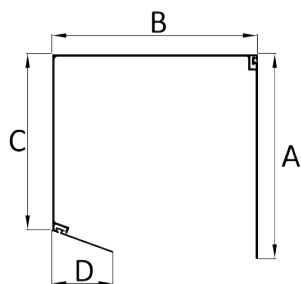

- aus stranggepresstem Aluminium
- Oberfläche pulverbeschichtet oder eloxiert
- ohne Schutzfolie
- ab Kastengröße 180 auch für integrierten Insektenschutz geeignet
- 3-teilig (WB/RS RK/RR)

Die Blenden werden nur in blank bevorratet.

	RR	WB		RS RK
Größe	A	B	C	D
165	168	168	145	46
180	184	184	156	47
205	210	210	179	71

## Erhältliche Farben mit Farbnummer

00 blank

### Standardfarben (kein RAL)

#### ELOX

41 silber elox. EV 1

55 bronze elox. C 33

51 bronze elox. BC 4

#### RAL

99 RAL (ohne Schutzfolie)

## Artikelverzeichnis mit Preisen in €/m

Bezeichnung	Artikelnr. + Farbnr. (..)	VE m	blank	Std.-farben	silber elox.	bronze elox.	RAL
WB 165	0216510..	30					
RS RK 165 20° /90°	7303165..	30			---	---	
RR o.T. 165	0116531..	30					
WB 180	0218010..	12					
RS RK 180 20° /90°	7303180..	12			---	---	
RR o.T. 180	0118031..	12					
OT 205	0120510..	12					
VB 205	0220511..	12					
RS RK 205 20° /90°	7303205..	12			---	---	
RR o.T. 205	0120531..	12					

# STRANGGEPRESSTER KASTEN, 45° ABSCHRÄGUNG

## FÜR VORBAUELEMENTE MIT RAFFSTOREN

**ALUKON**

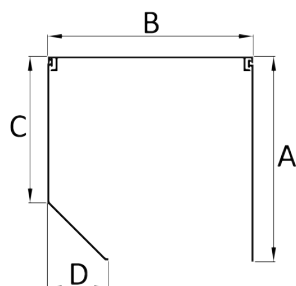

- aus stranggepresstem Aluminium
- Oberfläche pulverbeschichtet oder eloxiert
- ohne Schutzfolie
- ab Kastengröße 180 auch für integrierten Insektenschutz geeignet
- 3-teilig (OT/RS UT 45° /RR)

Die Blenden werden nur in blank bevorratet.

	RR	OT	RS UT 45°	
Größe	A	B	C	D
165	169	169	121	47
180	184	184	133	51
205	209	209	151	74

### Erhältliche Farben mit Farbnummer

00 blank

#### Standardfarben (kein RAL)

#### ELOX

41 silber elox. EV 1

55 bronze elox. C 33

51 bronze elox. BC 4

#### RAL

99 RAL (ohne Schutzfolie)

### Artikelverzeichnis mit Preisen in €/m

Bezeichnung	Artikelnr. + Farbnr. (..)	VE m	blank	Std.-farben	silber elox.	bronze elox.	RAL
OT 165	0116510..	30					
RS UT 45° 165	7302165..	30			---	---	
RR o.T. 165	0116531..	30					
OT 180	0118010..	12					
RS UT 45° 180	7302180..	12			---	---	
RR o.T. 180	0118031..	12					
OT 205	0120510..	12					
RS UT 45° 205	7302205..	12			---	---	
RR o.T. 205	0120531..	12					

# STRANGGEPRESSTER KASTEN, 90° GERADE

FÜR VORBAUELEMENTE MIT RAFFSTOREN - REVISION UNTEN -

**ALUKON**

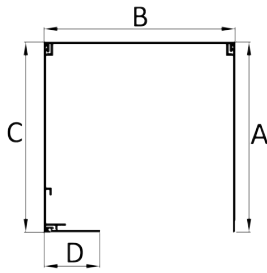

- aus stranggepresstem Aluminium
- Oberfläche pulverbeschichtet oder eloxiert
- ohne Schutzfolie
- ab Kastengröße 180 auch für integrierten Insektenschutz geeignet
- 4-teilig (OT/VB 90° / RS RK/RR)

Die Blenden werden nur in blank bevorratet.

	RR	OT	VB 90°	RS RK
Größe	A	B	C	D
<b>165</b>	168	168	168	46
<b>180</b>	184	184	184	47
<b>205</b>	209	209	209	71

## Erhältliche Farben mit Farbnummer

00 blank

### Standardfarben (kein RAL)

#### ELOX

41 silber elox. EV 1

55 bronze elox. C 33

51 bronze elox. BC 4

#### RAL

99 RAL (ohne Schutzfolie)

## Artikelverzeichnis mit Preisen in €/m

Bezeichnung	Artikelnr. + Farbnr. (..)	VE m	blank	Std.-farben	silber elox.	bronze elox.	RAL
OT 165	0116510..	30					
VB 90° 165	0116520..	30			---	---	
RS RK 165 20° /90°	7303165..	30			---	---	
RR o.T. 165	0116531..	30					
OT 180	0118010..	12					
VB 90° 180	0118020..	12			---	---	
RS RK 180 20° /90°	7303180..	12			---	---	
RR o.T. 180	0118031..	12					
OT 205	0120510..	12					
VB 90° 205	0120520..	12			---	---	
RS RK 205 20° /90°	7303205..	12			---	---	
RR o.T. 205	0120531..	12					

# STRANGGEPRESSTER RUNDKASTEN FÜR VORBAUELEMENTE MIT RAFFSTOREN

**ALUKON**

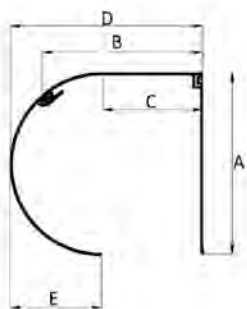

- aus stranggepresstem Aluminium
- Oberfläche pulverbeschichtet oder eloxiert
- ohne Schutzfolie
- ab Kastengröße 180 auch für integrierten Insektenschutz geeignet
- 3-teilig (ROT/RS-UT/RR)

Die Blenden werden nur in blank bevorratet.

	RR	ROT		RS UT	
Größe	A	B	C	D	E
165	169	146	92	176	54
180	183	158	99	191	56
205	210	183	113	219	84

## Erhältliche Farben mit Farbnummer

00 blank

### Standardfarben (kein RAL)

#### ELOX

41 silber elox. EV 1

55 bronze elox. C 33

51 bronze elox. BC 4

#### RAL

99 RAL (ohne Schutzfolie)

## Artikelverzeichnis mit Preisen in €/m

Bezeichnung	Artikelnr. + Farbnr. (..)	VE m	blank	Std.-farben	silber elox.	bronze elox.	RAL
ROT 165	2516511..	30					
RS UT 165	7304165..	30			---	---	
RR o.T.165	0116531..	30					
ROT 180	2518011..	12					
RS UT 180	7304180..	12			---	---	
RR o.T. 180	0118031..	12					
ROT 205	2520511..	12					
RS UT 205	7304205..	12			---	---	
RR o.T. 205	0120531..	12					

# STRANGGEPRESSTER PUTZTRÄGERKASTEN, 20° SCHRÄG

**ALUKON**

FÜR VORBAUELEMENTE MIT RAFFSTOREN

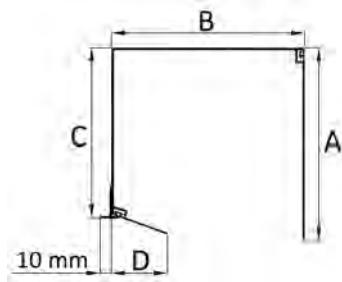

- aus stranggepresstem Aluminium
- Oberfläche pulverbeschichtet oder eloxiert
- ohne Schutzfolie
- ab Kastengröße 180 auch für integrierten Insekten-schutz geeignet
- 3-teilig (WB/RS RK/RR)

Kastenabschlussschienen KAP und Alu-Winkel siehe Kapitel 3

Die Blenden werden nur in blank bevorratet.

	RR	WB		RS RK
Größe	A	B	C	D
165	168	168	148	46
180	184	184	159	47
205	210	210	171	71

## Erhältliche Farben mit Farbnummer

00 blank

### Standardfarben (kein RAL)

#### ELOX

41 silber elox. EV 1

55 bronze elox. C 33

51 bronze elox. BC 4

#### RAL

99 RAL (ohne Schutzfolie)

## Artikelverzeichnis mit Preisen in €/m

Bezeichnung	Artikelnr. + Farbnr. (..)	VE m	blank	Std.-farben	silber elox.	bronze elox.	RAL
WB 165	0216510..	30					
RS RK 165 20° /90°	7303165..	30			---	---	
RR o.T. 165	0116531..	30					
WB 180	0218010..	12					
RS RK 180 20° /90°	7303180..	12			---	---	
RR o.T. 180	0118031..	12					
OT 205	0120510..	12					
VB 205	0220511..	12					
RS RK 205 20° /90°	7303205..	12			---	---	
RR o.T. 205	0120531..	12					

# STRANGGEPRESSTER PUTZTRÄGERKASTEN, 90° GERADE

**ALUKON**

FÜR VORBAUELEMENTE MIT RAFFSTOREN

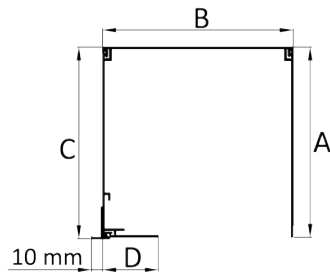

- aus stranggepresstem Aluminium
- Oberfläche pulverbeschichtet oder eloxiert
- ohne Schutzfolie
- ab Kastengröße 180 auch für integrierten Insekten-schutz geeignet
- 4-teilig (OT/VB 90° /RS RK/RR)

Kastenabschlussschienen KAP und Alu-Winkel siehe Kapitel 3

Die Blenden werden nur in blank bevorratet.

	RR	OT	VB 90°	RS RK
Größe	A	B	C	D
165	168	168	168	46
180	184	184	184	47
205	209	209	209	71

## Erhältliche Farben mit Farbnummer

00 blank

### Standardfarben (kein RAL)

#### ELOX

41 silber elox. EV 1

55 bronze elox. C 33

51 bronze elox. BC 4

#### RAL

99 RAL (ohne Schutzfolie)

## Artikelverzeichnis mit Preisen in €/m

Bezeichnung	Artikelnr. + Farbnr. (..)	VE m	blank	Std.- farben	silber elox.	bronce elox.	RAL
OT 165	0116510..	30					
VB 90° 165	0116520..	30			---	---	
RS RK 165 20° /90°	7303165..	30			---	---	
RR o.T. 165	0116531..	30					
OT 180	0118010..	12					
VB 90° 180	0118020..	12			---	---	
RS RK 180 20° /90°	7303180..	12			---	---	
RR o.T. 180	0118031..	12					
OT 205	0120510..	12					
VB 90° 205	0120520..	12			---	---	
RS RK 205 20° /90°	7303205..	12			---	---	
RR o.T. 205	0120531..	12					

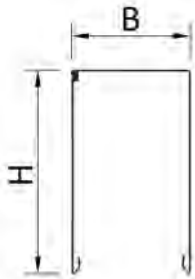

- aus rollgeformtem Aluminium
- Oberfläche pulverbeschichtet
- ohne Schutzfolie
- 2-teilig (L-Blende / RR)

Die Blenden werden nur in blank bevorratet.

Größe	H	B
200	200	140
240	240	140
300	300	140

### Erhältliche Farben mit Farbnummer

00 blank

### Standardfarben (kein RAL)

### RAL

99 RAL (ohne Schutzfolie)

### Artikelverzeichnis mit Preisen in €/m

Bezeichnung	Artikelnr. + Farbnr. (..)	VE m	blank	RAL
RS L 200	0420060..	4		
RS RR 200	0420070..	4		
RS L 240	0424060..	4		
RS RR 240	0424070..	4		
RS L 300	0430060..	4		
RS RR 300	0430070..	4		

# DRUCKGUSSBLENDKAPPEN FÜR VORBAUELEMENTE MIT RAFFSTOREN

**ALUKON**

ABGESCHRÄGTE AUSFÜHRUNG 20°

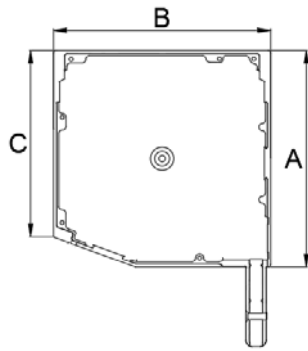

- aus einer Spezial-Aluminiumlegierung
- im Druckgussverfahren hergestellt (nicht eloxalfähig)
- für Vorbau-Raffstoren mit und ohne Insektenschutz

Größe	A	C
165	168	145
180	184	156
205	210	179

## Erhältliche Farben mit Farbnummer

00 blank

## Standardfarben (kein RAL)

### RAL

99 RAL

## Artikelverzeichnis mit Preisen in €/Paar

Bezeichnung	Artikelnr. + Farbnr. (..)	VE Paar	blank	Std.- farben	RAL
BKS-RS-N 165 20°	2316210..	10			
BKS-RS-N 180 20°	2318210..	10			
BKS-RS-N 205 20°	2320210..	10			

# DRUCKGUSSBLENDKAPPEN FÜR VORBAUELEMENTE MIT RAFFSTOREN

**ALUKON**

ABGESCHRÄGTE AUSFÜHRUNG 45°

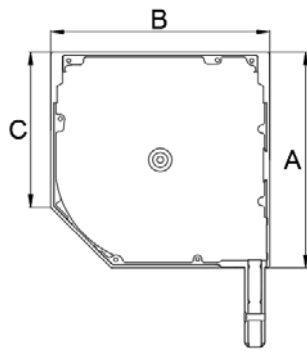

- aus einer Spezial-Aluminiumlegierung
- im Druckgussverfahren hergestellt (nicht eloxalfähig)
- für Vorbau-Raffstoren mit und ohne Insektenschutz

Größe	A	C
<b>165</b>	169	121
<b>180</b>	184	133
<b>205</b>	209	151

## Erhältliche Farben mit Farbnummer

00 blank

## Standardfarben (kein RAL)

### RAL

99 RAL

## Artikelverzeichnis mit Preisen in €/Paar

Bezeichnung	Artikelnr. + Farbnr. (..)	VE Paar	blank	Std.- farben	RAL
BKS-RS-N 165 45°	2316250..	10			
BKS-RS-N 180 45°	2318250..	10			
BKS-RS-N 205 45°	2320250..	10			

# DRUCKGUSSBLENDKAPPEN FÜR VORBAUELEMENTE MIT RAFFSTOREN

**ALUKON**

GERADE AUSFÜHRUNG 90°

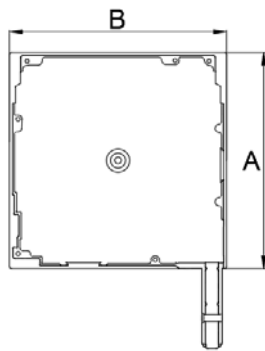

- aus einer Spezial-Aluminiumlegierung
- im Druckgussverfahren hergestellt (nicht eloxalfähig)
- für Vorbau-Raffstoren mit und ohne Insektenschutz

Größe	A
165	168
180	184
205	209

## Erhältliche Farben mit Farbnummer

00 blank

## Standardfarben (kein RAL)

### RAL

99 RAL

## Artikelverzeichnis mit Preisen in €/Paar

Bezeichnung	Artikelnr. + Farbnr. (..)	VE Paar	blank	Std.- farben	RAL
BK-RS-N 165 90°	2316220..	10			
BK-RS-N 180 90°	2318220..	10			
BK-RS-N 205 90°	2320220..	10			

# DRUCKGUSSBLENDKAPPEN FÜR VORBAUELEMENTE MIT RAFFSTOREN

**ALUKON**

RUNDE AUSFÜHRUNG

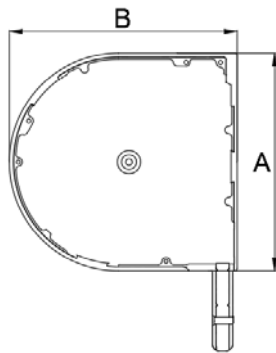

- aus einer Spezial-Aluminiumlegierung
- im Druckgussverfahren hergestellt (nicht eloxalfähig)
- für Vorbau-Raffstoren mit und ohne Insektenschutz

Größe	A	B
165	169	176
180	183	191
205	210	219

## Erhältliche Farben mit Farbnummer

00 blank

## Standardfarben (kein RAL)

### RAL

99 RAL

## Artikelverzeichnis mit Preisen in €/Paar

Bezeichnung	Artikelnr. + Farbnr. (..)	VE Paar	blank	Std.- farben	RAL
BKR-RS-N 165	2316230..	10			
BKR-RS-N 180	2318230..	10			
BKR-RS-N 205	2320230..	10			

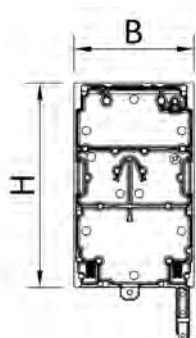

- aus einer Spezial-Aluminiumlegierung
- im Druckgussverfahren hergestellt
- (nicht eloxalfähig)
- für RAFF-E mit und ohne Insektenschutz

BK-RS-E			
Größe	H	B	
200	200	---	140
240	240	125	140
300	300	125	140

### Erhältliche Farben mit Farbnummer

00 blank



**Standardfarben (kein RAL)**

**RAL**

99 RAL

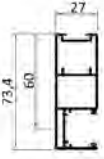
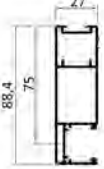
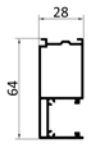

### Artikelverzeichnis mit Preisen in €/Paar

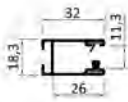
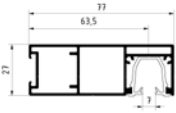



Bezeichnung	Artikelnr. + Farbnr. (..)	VE Paar	blank	Std.- farben	RAL
BK-RS-E 200	2320260..	5			
BK-RS-E 240	2324260..	5			
BK-RS-E 300	2330260..	5			
BK-RS-E 240x125	2324360..	5			
BK-RS-E 300x125	2330360..	5			





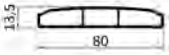



	Produktbezeichnung	Artikelnummer	VE	Einheit	Preis in €
	RS A 44				
	<b>blank</b>	734100400	30	m	
	<b>Standardfarben</b>	7341004..	30	m	
	<b>RAL</b>	734100499	30	m	
	Zuschlag Folie 1-seitig (Preis pro 100 m)	739910710		m	
	RS A 45				
	<b>blank</b>	734100500	30	m	
	<b>Standardfarben</b>	7341005..	30	m	
	<b>RAL</b>	734100599	30	m	
	RS A 47	Weitere Bauteile sind im Kapitel 5.9 unter Absturzsicherung zu finden.			
	<b>blank</b>	734101500	5,2	m	
	<b>Standardfarben</b>	7341015..	5,2	m	
	<b>RAL</b>	734101599	5,2	m	
	A 40 Kunststoffführung				
	schwarz	734101000	30	m	
	A 22 Insektenschutzführung in Verbindung mit RS FS A 45, ohne Einlage				
	<b>blank</b>	734101800	60	m	
	<b>Standardfarben</b>	7341018..	60	m	
	<b>RAL</b>	734101899	60	m	
	Zuschlag schräge + dicke Bürste	739912800		m	
	RS A 49 (RAFF-E T 125)*				
	<b>blank</b>	734101700	30	m	---
	<b>Standardfarben</b>	7341017..	30	m	---
	<b>RAL</b>	734101799	30	m	---

A 22: Einbaurichtung beachten: Schrägbürste zum Fenster - dicke Bürste nach außen.

	Produktbezeichnung	Artikelnummer	VE	Einheit	Preis in €
	Aufdopplung 10 mm				
	<b>blank</b>	115010000	60	m	
	<b>Standardfarben</b>	1150100..	60	m	
	<b>RAL</b>	115010099	60	m	
	Aufdopplung 20 mm				
	<b>blank</b>	115020000	60	m	
	<b>Standardfarben</b>	1150200..	60	m	
	<b>RAL</b>	115020099	60	m	
	Aufdopplungsprofil 40 mm				
	<b>blank</b>	115040000	60	m	
	<b>Standardfarben</b>	1150400..	60	m	
	<b>RAL</b>	115040099	60	m	
	FS-Abschluss A 44, schwarz				
	gerade	734109020	50	Pa	
	schräg 5°	734109220	50	Pa	
	FS-Abschluss A 45, schwarz				
	gerade	734109120	50	Pa	
	schräg 5°	734109320	50	Pa	
	FS-Abschluss A 49, schwarz*				
	gerade	734108120	50	Pa	---
	schräg 5°	734108220	50	Pa	---

	Produktbezeichnung	Artikelnummer	VE	Einheit	Preis in €
	Keder schwarz				
	für RS FS	739000100	400	m	
	Mehrpreis für Kedereinlagen außerhalb der VE (pro Stück)				
	Mehrpreis für Bürsten- und Kedereinlagen außerhalb der VE (pro Stück)	890000200		Stk	
	Behangssicherung inkl. Schraube				
		739000500	200	Stk	
	Befestigungsplatte A 22				
	138 links, <b>verzinkt</b> inkl. Anschlag	316030100	5	Stk	
	138 rechts, <b>verzinkt</b> inkl. Anschlag	316030200	5	Stk	
	150 links, <b>verzinkt</b> inkl. Anschlag	316030300	5	Stk	
	150 rechts, <b>verzinkt</b> inkl. Anschlag	316030400	5	Stk	
	165 links, <b>verzinkt</b> inkl. Anschlag	316030500	5	Stk	
	165 rechts, <b>verzinkt</b> inkl. Anschlag	316030600	5	Stk	
	180 links, <b>verzinkt</b> inkl. Anschlag	316030700	5	Stk	
	180 rechts, <b>verzinkt</b> inkl. Anschlag	316030800	5	Stk	
	205 links, <b>verzinkt</b> inkl. Anschlag	316030900	5	Stk	
	205 rechts, <b>verzinkt</b> inkl. Anschlag	316031000	5	Stk	

	Produktbezeichnung	Artikelnummer	VE	Einheit	Preis in €
	Unterschiene RS-80				
	<b>blank</b>	734500400	60	m	
	<b>Standardfarben</b>	7345004..	60	m	
	<b>RAL</b>	734500499	60	m	
	Endkappe offen				
	schwarz für Führungsschienenmontage	739001400	100	Stk	
	Endkappendorn				
	schwarz	739001800	200	Stk	
	Texband-Halter				
		739002300	250	Stk	

	Produktbezeichnung	Artikelnummer	VE	Einheit	Preis in €
	RS Blendenarretierung				
	schwarz	739002000	50	Pa	
	RS Steckteil für A 40				
	schwarz	739002100	100	Stk	
	RS Insektenschutzeinlauf				
	schwarz	739002200	50	Pa	
	Blendenbügel, <b>verzinkt</b>				
	200-240	739012100	25	Stk	
	240-300	739012200	25	Stk	
	Ausgleichslasche				
	<b>verzinkt</b>	739012300	100	Stk	
	Prägezange Raffstore				
		891410900	1	Stk	
	Reparatur-Set Führungsnippel 80er				
	Set besteht aus: 10 Führungsnippel und 20 Nieten	891410910	1	Stk	
	Blendenbügel T125				
	125/240-300	739012420	25	Stk	

integrierte Insektenschutzteile finden Sie im Kapitel 13

## **18 AUFSATZPROGRAMM**

AK-MIRO PLUS AUS PVC

Caissons bloc-baie AK-E EasyBox et AK-MIRO PLUS en PVC et accessoires

Top-mounted shutter portfolio AK-E EasyBox and AK-MIRO PLUS out of PVC and accessories





Nadoken. systémy z PVC AK-E EasyBox a AK-MIRO PLUS a příslušenství

System rolet nasadkowych z PCV AK-E EasyBox i AK-MIRO PLUS

PVC opbouwkasten AK-E EasyBox en AK-MIRO PLUS met toebehoren

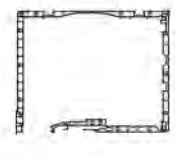
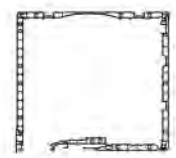
Felsötokos AK-MIRO PLUS PVC-böl



	Produktbezeichnung	Artikelnummer	VE	Einheit	Preis in €	
	Blendsatz MIRO+ Größe 175					
	weiß, 4-seitig	711175101	6	m		
	DB 703	711175118	6	m		
	22 golden oak 54 anthrazitgrau glatt 57 anthrazitgrau genarbt	7111751..	6	m		
	weiß, 3-seitig	711175001	6	m		
	Blendsatz MIRO+ Größe 200					
	weiß, 4-seitig	711200101	6	m		
	DB 703	711200118	6	m		
	22 golden oak 54 anthrazitgrau glatt 57 anthrazitgrau genarbt	7112001..	6	m		
	weiß, 3-seitig	711200001	6	m		
	Blendsatz MIRO+ Größe 240					
	weiß, 4-seitig	711240101	6	m		
	DB 703	711240118	6	m		
	22 golden oak 54 anthrazitgrau glatt 57 anthrazitgrau genarbt	7112401..	6	m		
	weiß, 3-seitig	711240001	6	m		
	Sichtblenden PVC MIRO+					
	Kastengröße 175 weiß	711150201	6	m		
	DB 703	711150218	6	m		
	22 golden oak 54 anthrazitgrau glatt 57 anthrazitgrau genarbt	7111502..	6	m		
	Kastengröße 200 weiß	711181201	6	m		
	DB 703	711181218	6	m		
	22 golden oak 54 anthrazitgrau glatt 57 anthrazitgrau genarbt	7111812..	6	m		
	Kastengröße 240 weiß	711220201	6	m		
	DB 703	711220218	6	m		
	22 golden oak 54 anthrazitgrau glatt 57 anthrazitgrau genarbt	7112202..	6	m		
		Sichtblenden Aluminium MIRO+				
		Größe 175 <b>blank</b>	710175100	6	m	
Größe 175 <b>Standardfarben</b>		7101751..	6	m		
Größe 175 <b>RAL</b>		710175199	6	m		
Größe 200 <b>blank</b>		710200100	6	m		
Größe 200 <b>Standardfarben</b>		7102001..	6	m		
Größe 200 <b>RAL</b>		710200199	6	m		
Größe 240 <b>blank</b>		710240100	6	m		
Größe 240 <b>Standardfarben</b>		7102401..	6	m		
Größe 240 <b>RAL</b>	710240199	6	m			

	Produktbezeichnung	Artikelnummer	VE	Einheit	Preis in €
	<b>Kopfstücke V2 MIRO+</b>				
	Größe 175 weiß	718500401	28	Pa	
	Größe 175 braun	718500402	28	Pa	
	Größe 200 weiß	718500501	25	Pa	
	Größe 200 braun	718500502	25	Pa	
	Größe 240 weiß	718500601	18	Pa	
	Größe 240 braun	718500602	18	Pa	
	<b>Lagerplatte für MIRO+</b>				
	schwarz	718501100	100	Stk	
	<b>Riegel für Lagerplatte V2 für MIRO+</b>				
	rot (Preis per 100 Stück)	718501210	100	Stk	
	<b>Distanzring für Lagerplatte für MIRO+</b>				
	rot (Preis per 100 Stück)	718501300	100	Stk	
	<b>Kabelrastklemme für MIRO+</b>				
	rot (Preis per 100 Stück)	718501400	100	Stk	
	<b>Kopfstückadapter MIRO+ für Insektenschutz</b>				
	Revision innen	718501500	25	Pa	

# EINLAUFVARIANTEN UND ABDECKUNGEN FÜR AK-MIRO PLUS







**ALUKON**

	Produktbezeichnung	Artikelnummer	VE	Einheit	Preis in €
	Einlauf für Revision unten und innen für MIRO+				
	Revision innen für FS 51 mm, weiß	718502100	50	Pa	
	Einlauf für MIRO+				
	Revision außen, weiß	718502200	50	Pa	
	Einlauf für MIRO+				
	Raffstore, weiß	718502300	50	Pa	
	Schlitzabdeckung für Kastenüberstand für MIRO+				
	Größe 175/200 weiß	718507101	100	Stk	
	Größe 175/200 braun	718507102	100	Stk	
	Größe 240 weiß	718507201	100	Stk	
	Größe 240 braun	718507202	100	Stk	
	Abrollprofil Revision außen				
	weiß	711901301	6	m	
	schwarz	711901390	6	m	

# DÄMMUNG, ANSCHLAGELEISTEN, PUTZSCHIENEN, STATIKKONSOLEN

**ALUKON**

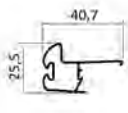
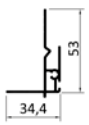
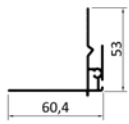

FÜR AK-MIRO PLUS

	Produktbezeichnung	Artikelnummer	VE	Einheit	Preis in €
	Dämmung MIRO+ 2-teilig L = 1,25 m				
	Größe 175	718603100	32	Stk	
	Größe 200	718603200	28	Stk	
	Größe 240	718603300	17	Stk	
	MIRO+ Schalldämmmatte				
	1000 x 500 x 5,4 mm	718021800	1	Stk	
	Kopfstückdämmung MIRO+				
	Größe 175	718602400	100	Stk	
	Größe 200	718602500	100	Stk	
	Anschlagleiste Standard für MIRO+				
	weiß	711900301	6	m	
	DB 703	711900318	6	m	
	22 golden oak 54 anthrazitgrau glatt 57 anthrazitgrau genarbt	7119003..	6	m	
	Abrollprofil Revision innen für MIRO+				
	weiß schwarz	711901201 711901290	6 6	m m	
	24 mm Putzschiene für MIRO+, außen aus Aluminium				
	<b>blank</b>	712700100	30	m	
	weiß 9016 matt <b>RAL</b>	712700126 712700199	30 30	m m	
	50 mm Putzschiene für MIRO+, außen aus Aluminium				
	<b>blank</b>	712700300	30	m	
	weiß 9016 matt <b>RAL</b>	712700326 712700399	30 30	m m	
	Statikkonsole MIRO+				
	Kastengröße 175 für Revision unten	718150100	1	Stk	
	Kastengröße 200 für Revision unten	718150200	1	Stk	
	Kastengröße 240 für Revision unten	718150300	1	Stk	
	Kastengröße 240 für Revision außen Kastengröße 240 für Raffstore	718150400 718150500	1 1	Stk Stk	



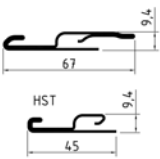

# ADAPTERPROFILE, SPEZIALVERSTÄRKUNGSEISEN UND RASTER

**ALUKON**

FÜR AK-MIRO PLUS

	Produktbezeichnung	Artikelnummer	VE	Einheit	Preis in €
	<b>Adapterprofile für MIRO+, aus Kunststoff</b>				
	Universal 1	712202700	60	m	
	Universal 2	712202800	60	m	
	Aluplast 70, 80, 85 mm, Drutex 70 mm	712202200	60	m	
	Brüggmann 73, 82 mm, Salamander 82 mm	712201100	60	m	
	Salamander 76, 92 mm, Brüggmann 92 mm	712202100	60	m	
	Deceunick 70 mm	712203100	60	m	
	Gealan 74, 83 mm	712201300	60	m	
	Inoutic 71 mm	712202600	60	m	
	Inoutic 76 mm	712202400	60	m	
	Inoutic 84 mm	712203300	60	m	
	KBE 70 mm	712201500	60	m	
	Kömmerling 70 mm	712201700	60	m	
	Trocal, Kömmerling, KBE 76, 88 mm	712203200	60	m	
	Rehau 70, 80, 86 mm	712201900	60	m	
	Schüco 70 mm	712201400	60	m	
	Schüco 82 mm	712202300	60	m	
	Veka 70, 76, 82, 90 mm	712203000	60	m	
	<b>Spezialverstärkungseisen MIRO+</b>				
	Standard (Iy = 8,30)	712400200	6	m	
	HST (Iy = 2,43)	712400300	6	m	
	<b>Raster für MIRO+ in Verbindung mit Spezialverstärkungseisen</b>				
	Aluplast 70, 80, 85 mm, Drutex 70 mm, HST Aluplast 167 mm	712301200	100	Stk	
	Brüggmann 73, 82 mm, Salamander 82 mm	712300300	100	Stk	
	Salamander 76, 92 mm, Brüggmann 92 mm, HST Salamander 172 mm	712301100	100	Stk	
	Deceuninck 70 mm	712302200	100	Stk	
	Gealan 74, 83 mm	712300500	100	Stk	
	Gealan 83 mm (S9000)	712302500	100	Stk	
	Inoutic 71 mm	712301600	100	Stk	
	Inoutic 76 mm, HST Inoutic 175 mm	712301700	100	Stk	
	Inoutic 84 mm	712302400	100	Stk	
	KBE 70 mm	712300600	100	Stk	
	Kömmerling 70 mm	712300800	100	Stk	
	Trocal, Kömmerling, KBE 76, 88 mm, HST Profine 179 mm	712302300	100	Stk	
	Rehau 70, 80, 86 mm, HST Rehau 203 mm	712300900	100	Stk	
	Schüco 70, 82 mm, HST Schüco 167, 194 mm	712301300	100	Stk	
	Schüco 80 mm	712301400	100	Stk	
	Trocal 70 mm	712301800	100	Stk	
	Veka 70 mm	712302100	100	Stk	

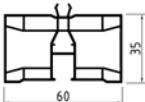
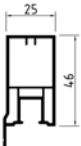

	Produktbezeichnung	Artikelnummer	VE	Einheit	Preis in €
	K 70 Mini, PVC mit Bürsteneinlage				
	weiß	763017001	6	m	
	DB 703	763017018	6	m	
	22 golden oak 54 anthrazitgrau glatt 57 anthrazitgrau genarbt	7630170..	6	m	
	DF K 70 Mini, PVC mit Bürsteneinlage				
	weiß	763019001	6	m	
	DB 703	763019018	6	m	
	22 golden oak 54 anthrazitgrau glatt 57 anthrazitgrau genarbt	7630190..	6	m	
	K 70 Maxi, PVC mit Bürsteneinlage				
	weiß	763018001	6	m	
	DB 703	763018018	6	m	
	22 golden oak 54 anthrazitgrau glatt 57 anthrazitgrau genarbt	7630180..	6	m	
	DF K 70 Maxi, PVC mit Bürsteneinlage				
	weiß	763020001	6	m	
	DB 703	763020018	6	m	
	22 golden oak 54 anthrazitgrau glatt 57 anthrazitgrau genarbt	7630200..	6	m	
	K 74 Mini, PVC mit Bürsteneinlage				
	weiß	763025001	6	m	
	DB 703	763025018	6	m	
	22 golden oak 54 anthrazitgrau glatt 57 anthrazitgrau genarbt	7630250..	6	m	
	K 74 Maxi, PVC mit Bürsteneinlage				
	weiß	763026001	6	m	
	DB 703	763026018	6	m	
	22 golden oak 54 anthrazitgrau glatt 57 anthrazitgrau genarbt	7630260..	6	m	
	DF K 70 Maxi, PVC mit Bürsteneinlage				
	weiß	763020001	6	m	
	DB 703	763020018	6	m	
	22 golden oak 54 anthrazitgrau glatt 57 anthrazitgrau genarbt	7630200..	6	m	

	Produktbezeichnung	Artikelnummer	VE	Einheit	Preis in €
	K 73 Mini, PVC mit Bürsteneinlage (Insektenschutz nicht möglich)				
	weiß	763028001	6	m	
	DB 703	763028018	6	m	
	22 golden oak 54 anthrazitgrau glatt 57 anthrazitgrau genarbt	7630280..	6	m	
	K 73 Maxi, PVC mit Bürsteneinlage (Insektenschutz nicht möglich)				
	weiß	763029001	6	m	
	DB 703	763029018	6	m	
	22 golden oak 54 anthrazitgrau glatt 57 anthrazitgrau genarbt	7630290..	6	m	
	Aluminium Insektenschutz-Führungsschiene, ohne Einlage für Aufsatzkasten clipsbar für PVC-Führungsschienen				
	<b>blank</b>	713080500	30	m	
	weiß 9016 matt	713080526	30	m	
	schwarz 9005 matt	713080590	30	m	
	<b>RAL</b> Zuschlag schräge + dicke Bürste	713080599 719912800	30 30	m m	
	K 70 DF Adapter für Revision außen				
	weiß	763027001	6	m	
	DB 703	763027018	6	m	
	22 golden oak 54 anthrazitgrau glatt 57 anthrazitgrau genarbt	7630270..	6	m	
	FS-Abdeckung PVC 46 mm für Klinker-Raffstore (nicht lagernd, längere Lieferzeit beachten)				
	weiß	763026501	6	m	
	DB 703	763026518	6	m	
	22 golden oak 54 anthrazitgrau glatt 57 anthrazitgrau genarbt	7630265..	6	m	
	Abdeckleiste PVC 7 mm für Klinker-Raffstore (nicht lagernd, längere Lieferzeit beachten)				
	weiß	763026601	60	m	
	DB 703	763026618	60	m	
	22 golden oak 54 anthrazitgrau glatt 57 anthrazitgrau genarbt	7630266..	60	m	

# ALUMINIUM-FÜHRUNGSSCHIENEN UND FÜHRUNGSSCHIENENZUBEHÖR

**ALUKON**

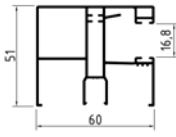
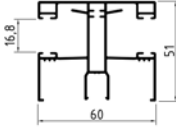
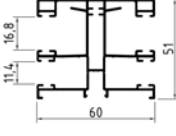
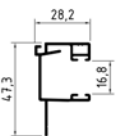

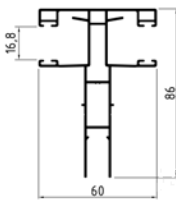
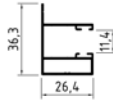
FÜR AK-MIRO PLUS



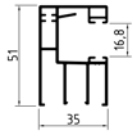
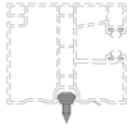

	Produktbezeichnung	Artikelnummer	VE	Einheit	Preis in €
	A 70, Alu				
	<b>blank</b>	763048000	6	m	
	<b>Standardfarben</b>	7630480..	6	m	
	<b>RAL</b>	763048099	6	m	
	DF A 70, Alu				
	<b>blank</b>	763037000	6	m	
	<b>Standardfarben</b>	7630370..	6	m	
	<b>RAL</b>	763037099	6	m	
	DF A 71, Alu mit Insektenschutznut				
	<b>blank</b>	763038000	6	m	
	<b>Standardfarben</b>	7630380..	6	m	
	<b>RAL</b>	763038099	6	m	
	A 74, Alu				
	<b>blank</b>	763041000	6	m	
	<b>Standardfarben</b>	7630410..	6	m	
	<b>RAL</b>	763041099	6	m	
	A 74.2 Adapter, Alu				
	<b>blank</b>	763042100	6	m	
	<b>Standardfarben</b>	7630421..	6	m	
	<b>RAL</b>	763042199	6	m	
	DF A 74, Alu				
	<b>blank</b>	763043000	6	m	
	<b>Standardfarben</b>	7630430..	6	m	
	<b>RAL</b>	763043099	6	m	
	A 24, Alu Insektenschutznut für Revision außen / Raffstore				
	<b>blank</b>	763044000	6	m	
	<b>Standardfarben</b>	7630440..	6	m	
	<b>RAL</b>	763044099	6	m	

# ALUMINIUM-FÜHRUNGSSCHIENEN UND FÜHRUNGSSCHIENENZUBEHÖR

**ALUKON**

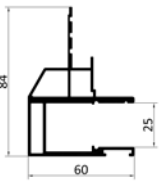
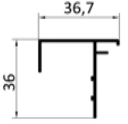
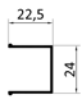
FÜR AK-MIRO PLUS

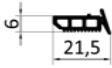
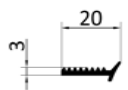
	Produktbezeichnung	Artikelnummer	VE	Einheit	Preis in €
	A 73, Alu				
	<b>blank</b>	763040000	6	m	
	<b>Standardfarben</b>	7630400..	6	m	
	<b>RAL</b>	763040099	6	m	
	Stecknippel für MIRO+ (geeignet für PVC- und Aluminium-Führungsschienen)				
		713900200	1000	Stk	
	Rastclip				
	für PVC-Führungsschienen und Revision innen Alu-Führungsschienen	763900301	1000	Stk	





	Produktbezeichnung	Artikelnummer	VE	Einheit	Preis in €
	A 76-GS, Alu Länge 520 cm				
	<b>blank</b>	763046000	5,2	m	
	<b>Standardfarben</b>	7630460..	5,2	m	
	<b>RAL</b>	763046099	5,2	m	
	A 76.2 Adapter, Alu Länge 520 cm				
	<b>blank</b>	763047100	5,2	m	
	<b>Standardfarben</b>	7630471..	5,2	m	
	<b>RAL</b>	763047199	5,2	m	
	Abdeckung für A 17-GS				
	<b>blank</b>	810003000	6	m	
	<b>Standardfarben</b>	8100030..	6	m	
	<b>RAL</b>	810003099	6	m	
	Kantenschutz 21 x 10				
	<b>blank</b>	810003200	6	m	
	<b>silber eloxiert EV 1</b>	810003241	6	m	
	Einschub-Glasdichtung				
	TPE schwarz	810080002	100	m	
	Glasdichtung selbstklebend (doppelläufig)				
	EPDM schwarz	810080003	100	m	
	Glasauflage				
	schwarz	810080001	1	Pa	



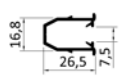
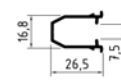

Absturzsicherung Vorbau siehe Seite 5.9

# KEDER FÜR ALUMINIUM-FÜHRUNGSSCHIENEN, RAFFSTORE-EINLAGE, ZUSCHLÄGE

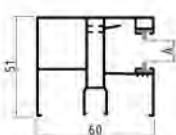

**ALUKON**







FÜR AK-MIRO PLUS

	Produktbezeichnung	Artikelnummer	VE	Einheit	Preis in €
	K 75.2 Kunststoffführung für Raffstore mit PVC-Führungsschienen				
	schwarz	763901010	6	m	
	K 75 Kunststoffführung für Raffstore für Aluminium-Führungsschienen				
	schwarz	763901000	6	m	
	AK-F Keder 3,7 mm für Alu-Führungsschienen mit M 521/KM 521				
	schwarz	763901200	250	m	
	AK-F Keder 5,4 mm für Alu-Führungsschienen mit MY 442 (Fuß mit gelber Markierung)				
	schwarz	763901300	250	m	
	AK-F Keder 6,2 mm für Alu-Führungsschienen mit M 317/KM 317				
	schwarz	763901400	250	m	
	Zuschlag für Führungsschiene mit eingezogener Kedereinlage 2 x Keder 3,7 mm            A = 14,4 mm 2 x Keder 5,4 mm            A = 11 mm 2 x Keder 6,2 mm            A = 9,4 mm				
	Zuschlag Keder einseitig (FS)	769912900			
	Zuschlag Keder beidseitig (DF)	769913200			
	Zuschlag für Führungsschiene mit eingezogener Insektenschutzbürste (Schrägbürste + dicke Bürste)				
	Zuschlag Bürsten einseitig (FS)	769912800			
	Zuschlag Bürsten beidseitig (DF)	769913100			
	Zuschlag für Führungsschiene mit Schutzfolie für A 70, DF A 71, DF A 72, A 73, DF A 74				
	Zuschlag Schutzfolie (Preis per 100 m)	769910700			

	Produktbezeichnung	Artikelnummer	VE	Einheit	Preis in €
	Gurtscheiben für MIRO+ für 40er und 60er Welle mit 14 mm Gurt				
	Größe 175	718201100	100	Stk	
	Größe 200	718201200	100	Stk	
	Größe 240	718201300	100	Stk	
	Gurtscheiben für MIRO+ für 60er Welle mit 23 mm Gurt				
	Größe 200 ( f. vers. Einlauf)	718201500	100	Stk	
	Gurtscheiben Neubau 170 mm für 60er Welle (PVC)	267011700	1	Stk	
	Größe 240			Stk	
	Gurtscheiben für Gurtzuguntersetzung 2:1 für 14 mm Gurt, für Kastengröße 200 und 240				
	Gurtscheibe 140 mm	240110200	1	Stk	
	Gurtscheibe 165 mm	240110400	1	Stk	
	Begrenzungsscheiben für MIRO+				
	Größe 175, zweiteilig, weiß	718503100	25	Stk	
	Größe 200, zweiteilig, weiß	718503200	25	Stk	
	Größe 240, zweiteilig, weiß	718503300	25	Stk	
	Begrenzungsscheiben für MIRO+ versetzter Einlauf				
	Größe 175, zweiteilig, weiß	718503500	25	Stk	
	Größe 200, zweiteilig, weiß	718503600	25	Stk	
	Größe 240, zweiteilig, weiß	718503700	25	Stk	

	Produktbezeichnung	Artikelnummer	VE	Einheit	Preis in €
	Gurtdurchführungen für MIRO+				
	für 14 mm Gurt weiß	718030100	100	Stk	
	für 14 mm Gurt braun	718030200	100	Stk	
	Neubaugurtdurchführung mit Bürste				
	weiß	289120100	100	Stk	
	braun	289120200	100	Stk	
	Kugellager für MIRO+				
		718301200	100	Stk	
	Walzenkapsel für MIRO+				
	für 40er Welle	718301300	100	Stk	
	für 60er Welle	718301400	100	Stk	
	Befestigungslasche				
	links	767010100	50	Stk	
	rechts	767010200	50	Stk	
	Eindrehanker für MIRO+				
	Stahl	718302500	200	Stk	
	Gurt-Übersetzungsgetriebe 2:1, ohne Gurtscheibe für MIRO+				
	Gurtgetriebe 2:1 ohne Gurtscheibe	240110000	1	Stk	
	Walzenkapsel für Gurtgetriebe 2:1, 40er Welle				
	PVC-Walzenkapsel	240110900	1	Stk	



	<b>Produktbezeichnung</b>	<b>Artikelnummer</b>	<b>VE</b>	<b>Einheit</b>	<b>Preis in €</b>
	AK-F FS-Abschluss Inlay Mini, für Rollladenbehang für PVC-Führungsschienen Mini				
	V2A	763901500	20	Stk	
	AK-F FS-Abschluss Inlay Maxi/Alu, für Rollladenbehang für PVC-Führungsschienen Maxi und Alu-Führungsschienen				
	V2A	763901600	20	Stk	

	Produktbezeichnung	Artikelnummer	VE	Einheit	Preis in €
	Mittelstück für MIRO+ für Kopplung/Teilung				
	Größe 175, schwarz	718504100	25	Stk	
	Größe 200, schwarz	718504200	25	Stk	
	Größe 240, schwarz	718504300	14	Stk	
	Mittelstück für MIRO+ für versetzten Einlauf				
	Größe 175, schwarz	718506100	25	Stk	
	Größe 200, schwarz	718506200	25	Stk	
	Größe 240, schwarz	718506300	14	Stk	
	Mittellager für MIRO+ für Teilung				
	weiß	718505100	50	Stk	
	Mittellager für MIRO+ für Kopplung				
	weiß	718505200	50	Stk	
	Distanzstück für MIRO+ für versetzte Teilung				
	schwarz	718102500	100	Stk	
	Doppelwellenbolzen für MIRO+				
	für 40er Welle	718301900	20	Stk	
	für 60er Welle	718302100	20	Stk	

# KEDER FÜR ALUMINIUM-FÜHRUNGSSCHIENEN, RAFFSTORE-EINLAGE, ZUSCHLÄGE

**ALUKON**

FÜR AK-MIRO PLUS

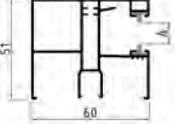
	Produktbezeichnung	Artikelnummer	VE	Einheit	Preis in €
	AK-F Keder 3,7 mm für Alu-Führungsschienen mit M 521/KM 521				
	schwarz	763901200	250	m	
	AK-F Keder 5,4 mm für Alu-Führungsschienen mit MY 442 (Fuß mit gelber Markierung)				
	schwarz	763901300	250	m	
	AK-F Keder 6,2 mm für Alu-Führungsschienen mit M 317/KM 317				
	schwarz	763901400	250	m	
	Zuschlag für Führungsschiene mit eingezogener Kedereinlage 2 x Keder 3,7 mm                    A = 14,4 mm 2 x Keder 5,4 mm                    A = 11 mm 2 x Keder 6,2 mm                    A = 9,4 mm				
	Zuschlag Keder einseitig (FS)	769912900			
	Zuschlag Keder beidseitig (DF)	769913200			
	Zuschlag für Führungsschiene mit eingezogener Insektenschutzbürste (Schrägbürste + dicke Bürste)				
	Zuschlag Bürsten einseitig (FS)	769912800			
	Zuschlag Bürsten beidseitig (DF)	769913100			
	Zuschlag für Führungsschiene mit Schutzfolie für A 70, DF A 71, DF A 72, A 73, DF A 74				
	Zuschlag Schutzfolie (Preis per 100 m)	769910700			

## **19 GESCHÄUMTER AUFSATZKASTEN**

AK-FLEX UND RENOVIERUNGSKASTEN AK-FENRO

Caisson renovation avec mousse isolante AK-FLEX et AK-FENRO

Foamed top-mounted box AK-FLEX and renovation box AK-FENRO





Nadokenní polystyrenová schránka

Skrzynka nadprożowa naokienna

Geschuimde opbouwkast

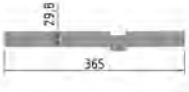
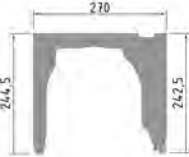
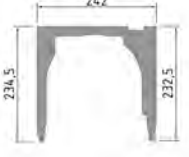



Habbal töltött felsőépitésű tok AK-FLEX és AK-FENRO





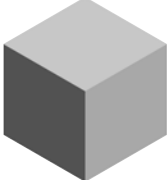

	Produktbezeichnung	Artikelnummer	VE	Einheit	Preis in €
	AK-F.2 Aufdopplung oben geschäumt, grau 30 x 365 mm				
	Länge 150 cm	760101020	1,5	m	
	AK-F U-Blende 270 geschäumt, grau				
	Länge 150 cm	760104000	1,5	m	
	AK-F U-Blende 240 geschäumt, grau				
	Länge 150 cm	760105000	1,5	m	
	AK-F Aufdopplung innen				
	10 mm	760501000	1,5	m	
	20 mm	760502000	1,5	m	
	30 mm, für Kastentiefe 300 mm	760503000	1,5	m	
	95 mm, für Kastentiefe 360 mm	760504000	1,5	m	
	Sichtblenden PVC MIRO+				
	Kastengröße 240 weiß	711220201	6	m	
	Anschlagleiste Standard für MIRO+				
	weiß	711900301	6	m	
	54 anthrazitgrau glatt	711900354	6	m	

# AK-FLEX.2 KASTENBLENDEN FÜR 240ER, 270ER UND KLINKERKASTEN

**ALUKON**

	Produktbezeichnung	Artikelnummer	VE	Einheit	Preis in €
	AK-F.2 Dämmkeil Revision innen für FS 51/270, grau für 270er und Klinkerkasten				
	Länge 150 cm	760401011	1,5	m	
	AK-F.2 Dämmkeil Revision innen für FS 35/270, grau für 270er und Klinkerkasten				
	Länge 150 cm	760401012	1,5	m	
	AK-F.2 Dämmkeil Revision außen 270, grau für 270er und Klinkerkasten				
	Länge 150 cm	760402010	1,5	m	
	AK-F.2 Dämmkeil Raffstore 270, grau für 270er und Klinkerkasten				
	Länge 150 cm	760403010	1,5	m	
	AK-F.2 Dämmeinlage Raffstore, grau für 240er, 270er und Klinkerkasten				
	Länge 150 cm	760404010	1,5	m	
	AK-F.2 Füllblock für Ecklösung 270, grau für Revision außen oder Raffstore für 270er und Klinkerkasten				
	27 x 27 x 26 cm	760900002	1	Stk	





# AK-FLEX.2 KASTENBLENDEN FÜR 240ER KASTEN

	Produktbezeichnung	Artikelnummer	VE	Einheit	Preis in €
	AK-F.2 Dämmkeil Revision Innen für FS 51/240, grau für 240er Kasten				
	Länge 150 cm	760401013	1,5	m	
	AK-F.2 Dämmkeil Revision Innen für FS 35/240, grau für 240er Kasten				
	Länge 150 cm	760401014	1,5	m	
	AK-F Dämmeinlage Revision Innen 240, grau für 240er Kasten				
	Länge 150 cm	760406000	1,5	m	
	AK-F.2 Dämmkeil Revision Aussen 240, grau für 240er Kasten				
	Länge 150 cm	760402011	1,5	m	
	AK-F.2 Dämmkeil Raffstore 240, grau für 240er Kasten				
	Länge 150 cm	760403011	1,5	m	

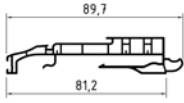
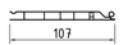

	Produktbezeichnung	Artikelnummer	VE	Einheit	Preis in €
	AK-F Aufnahmeprofil Alu 15/270, für 270er Kasten, außen				
	<b>blank</b>	761001400	6	m	
	<b>Standardfarben</b>	7610014..	6	m	
	<b>RAL</b>	761001499	6	m	
	AK-F Aufnahmeprofil Alu 0/270, für 270er Kasten, außen				
	<b>blank</b>	761001500	6	m	
	<b>Standardfarben</b>	7610015..	6	m	
	<b>RAL</b>	761001599	6	m	
	AK-F Aufnahmeprofil Alu Klinker 270, für Klinkerkasten offen, außen				
	<b>blank</b>	761001600	6	m	
	AK-F.2 Aufnahmeprofil Alu Klinker 270, für Klinkerkasten geschlossen, außen				
	<b>blank</b>	761002300	6	m	
	AK-F Aufnahmeprofil Alu 15/240, für 240er Kasten, aussen				
	<b>blank</b>	761002100	6	m	
	<b>Standardfarben</b>	7610021..	6	m	
	<b>RAL</b>	761002199	6	m	
	AK-F Aufnahmeprofil PVC, weiß für innen				
	15 mm	761001701	6	m	
	45 mm	761001801	6	m	
	110 mm	761001901	6	m	

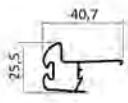
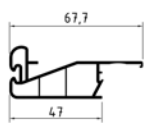
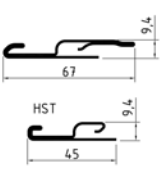

# AK-FLEX.2 BASISPROFIL, REVISIONSBLENDEN, ABROLLPROFILE, ADAPTER

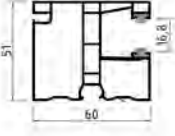
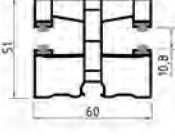
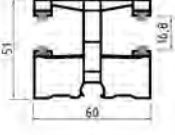

**ALUKON**

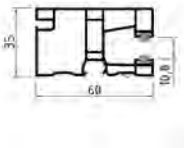
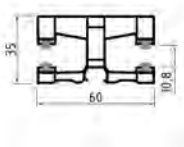

	Produktbezeichnung	Artikelnummer	VE	Einheit	Preis in €
	AK-F.3 Basisprofil				
	schwarz/weiß	761021202	6	m	
	AK-F.2 Revisionsblende für Revision innen für 270er und Klinkerkasten				
	107 mm, für FS-System 51 mm	761022201	6	m	
	123 mm, für FS-System 35 mm	761022301	6	m	
	AK-F.2 Revisionsblende für Revision innen für 240er Kasten				
	86 mm, für FS-System 51 mm	761022401	6	m	
	102 mm, für FS-System 35 mm	761022501	6	m	
	Abrollprofil Revision innen für MIRO+				
	weiß	711901201	6	m	
	schwarz	711901290	6	m	
	Abrollprofil Revision außen für MIRO+				
	weiß	711901301	6	m	
	schwarz	711901390	6	m	
	Spezialverstärkungseisen MIRO+				
	Standard (I <sub>y</sub> = 8,30)	712400200	6	m	
	HST (I <sub>y</sub> = 2,43)	712400300	6	m	
	Bürste für Aufnahmeprofil Alu und Abroll- bzw. Basisprofil				
	dünne Bürste A = 4,25 mm / B = 3,25 mm	119030090	475	m	
	dicke Bürste A = 6,25 mm / B = 5,25 mm	119040090	275	m	
	Bürste 10 mm A = 10 mm / B = 9 mm	119100090	400	m	
	Bürste 18 mm A = 18 mm / B = 17 mm	119110090	200	m	

Adapterprofile und Raster für Spezialverstärkungseisen siehe S. 18.5

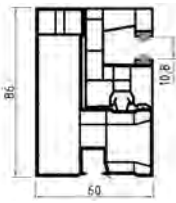
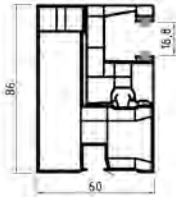
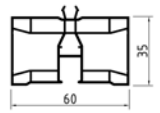
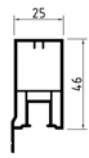
	Produktbezeichnung	Artikelnummer	VE	Einheit	Preis in €
	K 70 Mini, PVC mit Bürsteneinlage				
	weiß	763017001	6	m	
	DB 703	763017018	6	m	
	22 golden oak 54 anthrazitgrau glatt 57 anthrazitgrau genarbt	7630170..	6	m	
	K 70 Maxi, PVC mit Bürsteneinlage				
	weiß	763018001	6	m	
	DB 703	763018018	6	m	
	22 golden oak 54 anthrazitgrau glatt 57 anthrazitgrau genarbt	7630180..	6	m	
	DF K 70 Mini, PVC mit Bürsteneinlage				
	weiß	763019001	6	m	
	DB 703	763019018	6	m	
	22 golden oak 54 anthrazitgrau glatt 57 anthrazitgrau genarbt	7630190..	6	m	
	DF K 70 Maxi, PVC mit Bürsteneinlage				
	weiß	763020001	6	m	
	DB 703	763020018	6	m	
	22 golden oak 54 anthrazitgrau glatt 57 anthrazitgrau genarbt	7630200..	6	m	
	Aluminium Insektenschutz-Führungsschiene, ohne Einlage für Aufsatzkasten clipsbar für PVC-Führungsschienen				
	<b>blank</b>	713080500	30	m	
	weiß 9016 matt	713080526	30	m	
	schwarz 9005 matt	713080590	30	m	
	<b>RAL</b>	713080599	30	m	
	Zuschlag schräge + dicke Bürste	719912800	30	m	



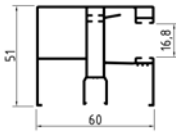
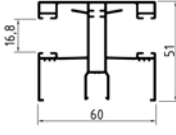
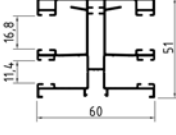
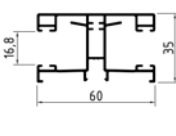
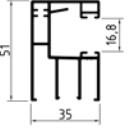

	Produktbezeichnung	Artikelnummer	VE	Einheit	Preis in €
	K 72 Mini, PVC mit Bürsteneinlage (Insektenschutz nicht möglich)				
	weiß	763021001	6	m	
	DB 703	763021018	6	m	
	22 golden oak 54 anthrazitgrau glatt 57 anthrazitgrau genarbt	7630210..	6	m	
	DF K 72 Mini, PVC mit Bürsteneinlage (Insektenschutz nicht möglich)				
	weiß	763023001	6	m	
	DB 703	763023018	6	m	
	22 golden oak 54 anthrazitgrau glatt 57 anthrazitgrau genarbt	7630230..	6	m	
	K 73 Mini, PVC mit Bürsteneinlage (Insektenschutz nicht möglich)				
	weiß	763028001	6	m	
	DB 703	763028018	6	m	
	22 golden oak 54 anthrazitgrau glatt 57 anthrazitgrau genarbt	7630280..	6	m	
	K 73 Maxi, PVC mit Bürsteneinlage (Insektenschutz nicht möglich)				
	weiß	763029001	6	m	
	DB 703	763029018	6	m	
	22 golden oak 54 anthrazitgrau glatt 57 anthrazitgrau genarbt	7630290..	6	m	



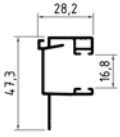

	Produktbezeichnung	Artikelnummer	VE	Einheit	Preis in €
	K 74 Mini, PVC mit Bürsteneinlage				
	weiß	763025001	6	m	
	DB 703	763025018	6	m	
	22 golden oak 54 anthrazitgrau glatt 57 anthrazitgrau genarbt	7630250..	6	m	
	K 74 Maxi, PVC mit Bürsteneinlage				
	weiß	763026001	6	m	
	DB 703	763026018	6	m	
	22 golden oak 54 anthrazitgrau glatt 57 anthrazitgrau genarbt	7630260..	6	m	
	K 70 DF Adapter für Revision außen				
	weiß	763027001	6	m	
	DB 703	763027018	6	m	
	22 golden oak 54 anthrazitgrau glatt 57 anthrazitgrau genarbt	7630270..	6	m	
	FS-Abdeckung PVC 46 mm für Klinker-Raffstore (nicht lagernd, längere Lieferzeit beachten)				
	weiß	763026501	6	m	
	DB 703	763026518	6	m	
	22 golden oak 54 anthrazitgrau glatt 57 anthrazitgrau genarbt	7630265..	6	m	
	Abdeckleiste PVC 7 mm für Klinker-Raffstore (nicht lagernd, längere Lieferzeit beachten)				
	weiß	763026601	60	m	
	DB 703	763026618	60	m	
	22 golden oak 54 anthrazitgrau glatt 57 anthrazitgrau genarbt	7630266..	60	m	

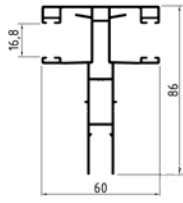
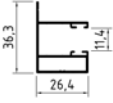
	Produktbezeichnung	Artikelnummer	VE	Einheit	Preis in €
	A 70, Alu				
	<b>blank</b>	763048000	6	m	
	<b>Standardfarben</b>	7630480..	6	m	
	<b>RAL</b>	763048099	6	m	
	DF A 70, Alu				
	<b>blank</b>	763037000	6	m	
	<b>Standardfarben</b>	7630370..	6	m	
	<b>RAL</b>	763037099	6	m	
	DF A 71, Alu mit Insektenschutznut				
	<b>blank</b>	763038000	6	m	
	<b>Standardfarben</b>	7630380..	6	m	
	<b>RAL</b>	763038099	6	m	
	DF A 72, Alu				
	<b>blank</b>	763039000	6	m	
	<b>Standardfarben</b>	7630390..	6	m	
	<b>RAL</b>	763039099	6	m	
	A 73, Alu				
	<b>blank</b>	763040000	6	m	
	<b>Standardfarben</b>	7630400..	6	m	
	<b>RAL</b>	763040099	6	m	
	Abdeckung für Aufsatz Alu-Führungsschiene für Insektenschutznut				
	<b>blank</b>	713080800	6	m	
	<b>Standardfarben</b>	7130808..	6	m	
	<b>RAL</b>	713080899	6	m	

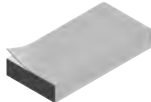
# AK-FLEX.2 ALUMINIUM-FÜHRUNGSSCHIENEN UND ADAPTER

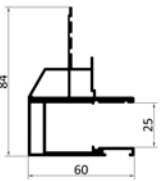
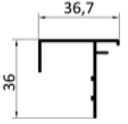
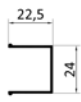
**ALUKON**

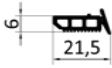



	Produktbezeichnung	Artikelnummer	VE	Einheit	Preis in €
	A 74, Alu				
	<b>blank</b>	763041000	6	m	
	<b>Standardfarben</b>	7630410..	6	m	
	<b>RAL</b>	763041099	6	m	
	A 74.2 Adapter, Alu				
	<b>blank</b>	763042100	6	m	
	<b>Standardfarben</b>	7630421..	6	m	
	<b>RAL</b>	763042199	6	m	
	DF A 74, Alu				
	<b>blank</b>	763043000	6	m	
	<b>Standardfarben</b>	7630430..	6	m	
	<b>RAL</b>	763043099	6	m	
	A 24, Alu Insektenschutznut für Revision außen / Raffstore				
	<b>blank</b>	763044000	6	m	
	<b>Standardfarben</b>	7630440..	6	m	
	<b>RAL</b>	763044099	6	m	
	Clipsleiste für A 74, selbstklebend				
	Kunststoff, weiß	763901100	60	m	
	Dämmung XPS-SL, 2000 x 500 mm einseitig mit Klebefolie				
	Einsatz: Kasten hinterdämmung, TGF	190700200	2	m	





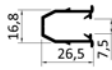

	Produktbezeichnung	Artikelnummer	VE	Einheit	Preis in €
	A 76-GS, Alu Länge 520 cm				
	<b>blank</b>	763046000	5,2	m	
	<b>Standardfarben</b>	7630460..	5,2	m	
	<b>RAL</b>	763046099	5,2	m	
	A 76.2 Adapter, Alu Länge 520 cm				
	<b>blank</b>	763047100	5,2	m	
	<b>Standardfarben</b>	7630471..	5,2	m	
	<b>RAL</b>	763047199	5,2	m	
	Abdeckung für A 17-GS				
	<b>blank</b>	810003000	6	m	
	<b>Standardfarben</b>	8100030..	6	m	
	<b>RAL</b>	810003099	6	m	
	Kantenschutz 21 x 10				
	<b>blank</b>	810003200	6	m	
	<b>silber eloxiert EV 1</b>	810003241	6	m	
	Einschub-Glasdichtung				
	TPE schwarz	810080002	100	m	
	Glasdichtung selbstklebend (doppelläufig)				
	EPDM schwarz	810080003	100	m	
	Glasauflage				
	schwarz	810080001	1	Pa	

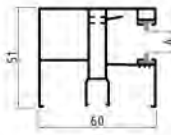
Absturzsicherung Vorbau siehe Seite 5.9

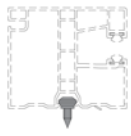





# AK-FLEX.2 KEDER FÜR ALUMINIUM-FÜHRUNGSSCHIENEN, RAFFSTORE-EINLAGE, ZUSCHLÄGE

**ALUKON**

	Produktbezeichnung	Artikelnummer	VE	Einheit	Preis in €
	K 75.2 Kunststoffführung für Raffstore mit PVC-Führungsschienen				
	schwarz	763901010	6	m	
	K 75 Kunststoffführung für Raffstore für Aluminium-Führungsschienen				
	schwarz	763901000	6	m	
	AK-F Keder 3,7 mm für Alu-Führungsschienen mit M 521/KM 521				
	schwarz	763901200	250	m	
	AK-F Keder 5,4 mm für Alu-Führungsschienen mit MY 442 (Fuß mit gelber Markierung)				
	schwarz	763901300	250	m	
	AK-F Keder 6,2 mm für Alu-Führungsschienen mit M 317/KM 317				
	schwarz	763901400	250	m	
	Zuschlag für Führungsschiene mit eingezogener Kedereinlage 2 x Keder 3,7 mm            A = 14,4 mm 2 x Keder 5,4 mm            A = 11 mm 2 x Keder 6,2 mm            A = 9,4 mm				
	Zuschlag Keder einseitig (FS)	769912900			
	Zuschlag Keder beidseitig (DF)	769913200			
	Zuschlag für Führungsschiene mit eingezogener Insektenschutzbürste (Schrägbürste + dicke Bürste)				
	Zuschlag Bürsten einseitig (FS)	769912800			
	Zuschlag Bürsten beidseitig (DF)	769913100			
	Zuschlag für Führungsschiene mit Schutzfolie für A 70, DF A 71, DF A 72, A 73, DF A 74				
	Zuschlag Schutzfolie (Preis per 100 m)	769910700			

	Produktbezeichnung	Artikelnummer	VE	Einheit	Preis in €
	Stecknippel für Aufsatzkasten				
		713900200	1000	Stk	
	Rastclip				
	für PVC-Führungsschienen und Revision innen Alu-Führungsschienen	763900301	1000	Stk	
	Anschlagstopfen AK-F.2 Mini drehbar für PVC-Führungsschienen Mini				
	grau/schwarz	209070200	200	Stk	
	Anschlagstopfen AK-F.2 Maxi/Alu drehbar für PVC-Führungsschienen Maxi und Alu-Führungsschienen				
	grau/schwarz	209070300	200	Stk	
	AK-F FS-Abschluss Inlay Mini, für Rollladenbehang für PVC-Führungsschienen Mini				
	V2A	763901500	20	Stk	
	AK-F FS-Abschluss Inlay Maxi/Alu, für Rollladenbehang für PVC-Führungsschienen Maxi und Alu-Führungsschienen				
	V2A	763901600	20	Stk	





	Produktbezeichnung	Artikelnummer	VE	Einheit	Preis in €
	AK-F.2 Kopfstück, schwarz				
	270 links, für 270er und Klinkerkasten	767000590	40	Stk	
	270 rechts, für 270er und Klinkerkasten	767000690	40	Stk	
	240 links, für 240er Kasten	767000990	40	Stk	
	240 rechts, für 240er Kasten	767001090	40	Stk	
	AK-F.2 Kopfstückdämmung Revision innen, grau				
	FS 51/270, für 270er und Klinkerkasten	760601011	500	Stk	
	FS 35/270, für 270er und Klinkerkasten	760601012	400	Stk	
	FS 51/240, für 240er Kasten	760601013	200	Stk	
	FS 35/240, für 240er Kasten	760601014	100	Stk	
	AK-F.2 Einlauftrichter Revision innen für FS 51 mm				
	weiß	767008301	25	Pa	
	AK-F.2 Einlauftrichter Revision innen für FS 35 mm				
	weiß	767008401	25	Pa	
	AK-F.2 Einlauftrichter Revision außen				
	weiß	767008701	25	Pa	
	AK-F.2 Einlauftrichter Raffstore				
	weiß	767008801	25	Pa	
	Einlauftrichter für Mittellager				
	Revision innen für FS 51 mm, weiß	718502100	50	Pa	
	Revision innen für FS 35 mm, weiß	767008901	50	Pa	
	Revision außen, weiß	718502200	50	Pa	
	Aufnahme für Insektenschutz, schwarz				
	Revision innen	718501500	25	Pa	
	Revision außen	767009290	100	Pa.	





	Produktbezeichnung	Artikelnummer	VE	Einheit	Preis in €
	AK-F Anschlag Mini, für Rollladenbehang für PVC-Führungsschienen Mini				
	schwarz	767009190	100	Stk	
	AK-F Anschlag Maxi/Alu, für Rollladenbehang für PVC-Führungsschienen Maxi und Alu-Führungsschienen				
	schwarz	767009090	100	Stk	
	AK-F Anschlag <b>Klinker</b> Mini, für Rollladenbehang für PVC-Führungsschienen Mini				
	schwarz	767009490	100	Stk	
	AK-F Anschlag <b>Klinker</b> Maxi/Alu, für Rollladenbehang für PVC-Führungsschienen Maxi und Alu-Führungsschienen				
	schwarz	767009390	100	Stk	
	AK-F Bordstück für Revision innen für 270er und Klinkerkasten				
	107 mm, für FS-System 51 mm	767005101	100	Stk	
	123 mm, für FS-System 35 mm	767005201	100	Stk	
	AK-F Bordstück für Revision innen für 240er Kasten				
	86 mm, für FS-System 51mm	767005301	100	Stk	
	102 mm, für FS-System 35mm	767005401	100	Stk	
	AK-F.2 Unterlage eingerückte FS, Länge 100 cm, weiß				
	Rev. Innen 51 mm (40 x 10 mm)	767090511	1	m	
	Rev. Innen 35 mm (24 x 10 mm)	767090512	1	m	
	Rev. Aussen (75 x 10 mm)	767090600	1	m	
	Raffstore (129 x 10 mm)	767090700	1	m	

# AK-FLEX.2 BEFESTIGUNGSLASCHEN, WINKEL, ZUBEHÖR

**ALUKON**

	Produktbezeichnung	Artikelnummer	VE	Einheit	Preis in €
	AK-F.2 Befestigungslasche links				
	links	767010100	50	Stk	
	AK-F.2 Befestigungslasche rechts				
	rechts	767010200	50	Stk	
	Universallasche MIRO+ (z.B. für Raffstore mit Holz-Alu-Fenster)				
	Stahl, <b>verzinkt</b>	718508100	10	Stk	
	AK-F Befestigungswinkel für Kastenüberstand				
	Stahl, <b>verzinkt</b>	767010900	100	Stk	
	Schlitzabdeckung für Kastenüberstand für MIRO+				
	Größe 240 weiß	718507201	100	Stk	
	AK-F.2 Befestigungswinkel Raffstore				
	Stahl, <b>verzinkt</b>	767090101	10	Stk	

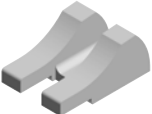
	Produktbezeichnung	Artikelnummer	VE	Einheit	Preis in €
	AK-F.2 Mittellager für Kopplung und Teilung				
	weiß	767080900	1	Stk	
	Distanzstück für MIRO+ für versetzte Teilung				
	schwarz	718102500	100	Stk	
	AK-F Halterung f. Doppelwellenbolzen				
	weiß	767080600	100	Stk	
	Doppelwellenbolzen für MIRO+ für 60er Welle				
		718302100	20	Stk	
	Zapfen für BKDF für geteilte Bedienung oder ZipTex				
		891200300	1	Stk	

	Produktbezeichnung	Artikelnummer	VE	Einheit	Preis in €
	AK-F.3 Statikkonsole Kastenhöhe 260 inkl. Zubehör, Stahl <b>verzinkt</b> für 270er und Klinkerkasten				
	Revision innen mit FS 51 mm	767061102	1	Stk	
	Revision innen mit FS 35 mm	767061502	1	Stk	
	Revision außen	767061202	1	Stk	
	Raffstore	767061302	1	Stk	
	AK-F.3 Statikkonsole Kastenhöhe 290 inkl. Zubehör, Stahl <b>verzinkt</b> für 270er und Klinkerkasten				
	Revision innen mit FS 51 mm	767062102	1	Stk	
	Revision innen mit FS 35 mm	767062502	1	Stk	
	Revision außen	767062202	1	Stk	
	Raffstore	767062302	1	Stk	
	AK-F.3 Statikkonsole Kastenhöhe 250 inkl. Zubehör, Stahl <b>verzinkt</b> für 240er Kasten				
	Rev. innen mit FS 51 mm	767063100	1	Stk	
	Rev. innen mit FS 35 mm	767063500	1	Stk	
	Rev. außen	767063200	1	Stk	
	Raffstore	767063300	1	Stk	
	AK-F.2 Dämmkeil für Statikkonsole Revision innen				
	für 270er und Klinkerkasten	767900601	200	Stk	
	für 240er Kasten	767900604	50	Stk	
	AK-F.2 Abdeckung Statikkonsole unten bei Revision außen				
		767900603	100	Stk	
	AK-F.2 Abdeckung Statikkonsole innen bei Kastentiefen >270, für alle AK-F.3 Statikkonsolen				
		767900602	100	Stk	

	Produktbezeichnung	Artikelnummer	VE	Einheit	Preis in €
	AK-F.2 Kasten Zusatzbefestigung, Kunststoff				
	schwarz	767060501	250	Stk	
	AK-F Lochband				
	Alu, natur	767060600	50	Stk	
	AK-F Winkelkonsolen Set inkl. Befestigungszubehör				
	verzinkt	767060400	1	Stk	



# AK-FLEX.2 GURTSCHLEIBEN, WALZENKAPSELN, LAGERPLATTEN

**ALUKON**



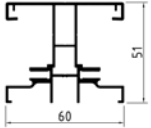
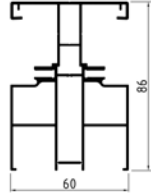

	Produktbezeichnung	Artikelnummer	VE	Einheit	Preis in €
	AK-F Gurtseibe für 14 mm Gurt				
	170 mm	767020100	100	Stk	
	AK-F Walzenkapsel 117 mm ohne Kugellager für 14 mm Gurt				
	für 60er Welle	249412400	1	Stk	
	AK-F Gurtseibe für 22 mm Gurt				
	Gurtseiben Neubau 170 mm für 60er Welle (PVC)	267011700	1	Stk	
	Walzenkapsel 150 mm ohne Kugellager				
	mit Lageraufnahme 28 mm ohne Kugellager für 60er Welle	249410400	1	Stk	
	Gurtseibe für Gurtübersetzungsgetriebe 2:1, für 14 mm Gurt				
	Gurtseibe 165 mm	240110400	1	Stk	
	Walzenkapsel für AK-F für Gurtübersetzungsgetriebe 2:1				
	für 60er Welle	240111000	100	Stk	

	Produktbezeichnung	Artikelnummer	VE	Einheit	Preis in €
	AK-F Gurtdurchführung nach unten für 14 mm Gurt				
	weiß	767030100	100	Stk	
	AK-F Gurtdurchführung nach hinten für 22 mm Gurt				
	weiß	767031100	100	Stk	
	Gelenklager 45°, abnehmbar mit Kreuzgelenk mit 6 mm Vierkantstab, 22 x 52 mm Abgang nach unten				
		240303500	1	Stk	
	AK-F Grundplatte Gurt-/Kurbeldurchführung für Revision außen, Abgang nach unten				
	weiß	767030001	10	Stk	
	AK-F Grundplatte Kurbeldurchf. hinten nur für NHK-Antriebe				
	weiß	767030201	10	Stk	
	Lagerplatte für MIRO+				
	schwarz	718501100	100	Stk	
	Riegel für Lagerplatte V2 für MIRO+				
	rot (Preis per 100 Stück)	718501210	100	Stk	
	Distanzring für Lagerplatte für MIRO+				
	rot (Preis per 100 Stück)	718501300	100	Stk	

Gurt- und Kegelradgetriebe finden Sie im Kapitel 12 dieses Kataloges



	Produktbezeichnung	Artikelnummer	VE	Einheit	Preis in €
	DF A 36, Alu				
	<b>blank</b>	763054000	6	m	
	<b>Standardfarben</b>	7630540..	6	m	
	<b>RAL</b>	763054099	6	m	
	DF A 37, Alu				
	<b>blank</b>	763055000	6	m	
	<b>Standardfarben</b>	7630550..	6	m	
	<b>RAL</b>	763055099	6	m	
	AK-F A 34, Alu				
	<b>blank</b>	763052000	6	m	
	<b>Standardfarben</b>	7630520..	6	m	
	<b>RAL</b>	763052099	6	m	
	FS-Inlay für A 31/ A 33 (geschlossen)				
	V2A	748040200	20	Stk	

Die Kunststoffführung ZipTex finden Sie auf der Seite 16.11.



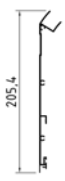
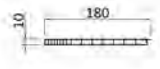
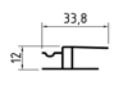

	Produktbezeichnung	Artikelnummer	VE	Einheit	Preis in €
	AK-F.2 ZipTex Abweisblech				
	<b>verzinkt</b>	767040401	10	Stk	
	AK-F.2 ZipTex Distanzbügel für Abweisblech				
	<b>verzinkt</b>	767040501	10	Stk	
	AK-F.2 ZipTex Lagerplatte 108 x 131 mm				
	<b>verzinkt</b>	767040601	10	Stk	
	Universalantriebslager				
	inkl. Federring mit kleiner Öse für Somfy-HiPro	241030200	1	Stk	

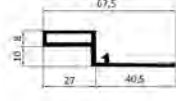
siehe auch Kapitel 16 ZipTex

	Produktbezeichnung	Artikelnummer	VE	Einheit	Preis in €
	AK-R Oberteil, grau				
	Länge 150 cm	760102000	1,5	m	
	AK-R Innenteil, grau				
	Länge 150 cm	760301000	1,5	m	
	AK-R.2 Dämmkeil, grau				
	Länge 150 cm	760405001	1,5	m	
	AK-R Verbindungsprofil				
	weiß	761030001	60	m	

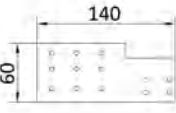
	Produktbezeichnung	Artikelnummer	VE	Einheit	Preis in €
	AK-R.2 Außenblende				
	<b>blank</b>	761032100	6	m	
	<b>Standardfarben</b>	7610321..	6	m	
	<b>RAL</b>	761032199	6	m	
	AK-R Revisionsblende, weiß				
	180 mm (s. Abbildung)	761030501	6	m	
	260 mm	761030601	6	m	
	AK-R.2 Aufnahme Revisionsblende				
	weiß	761030701	6	m	
	AK-R Ausgleichsprofil 15 x 10 Anschluss der Revisionsblende für Beck & Heun Kästen				
	weiß	761033101	6	m	
	AK-R Ausgleichsprofil Anschluss der Revisionsblende für Beck & Heun Roka				
	weiß	761033201	6	m	

	Produktbezeichnung	Artikelnummer	VE	Einheit	Preis in €
	AK-R.2 Kopfstück, weiß				
	links	768000301	25	Stk	
	rechts	768000401	25	Stk	
	AK-R.2 Kopfstück AGS, weiß				
	links	768000501	25	Stk	
	rechts	768000601	25	Stk	
	AK-R.2 Mittellager für Kopplung und Teilung				
	weiß	767081000	1	Stk	
	AK-R Putzfries 25 x 260				
	links	767070101	10	Stk	
	rechts	767070201	10	Stk	
	AK-R Putzfries 40 x 260				
	links	767070301	10	Stk	
	rechts	767070401	10	Stk	
	AK-F Zapfen				
	weiß	767007100	100	Stk	
	Gurtscheibe GSV 155				
	ABS	261550100	50	Stk	
	Gurtscheibe für Gurtübersetzungsgetriebe 2:1, für 14 mm Gurt				
	Gurtscheibe 150 mm	240110300	1	Stk	
	AK-F Lagerplatte 100 x 100 mm				
	Stahl, <b>verzinkt</b>	767040100	10	Stk	

	Produktbezeichnung	Artikelnummer	VE	Einheit	Preis in €
	AK-R.2 Statikkonsole inkl. Zubehör				
	Stahl <b>verzinkt</b>	767061601	1	Stk	
	AK-R Befestigungslasche				
	<b>verzinkt</b>	767010500	10	Stk	
	AK-R.2 Aufnahme AGS				
	<b>verzinkt</b>	767040201	10	Stk	
	AK-R Außenliegende Gurtscheibe 130 mm für 22 mm Gurt				
		767040300	20	Stk	
	AK-F.2 Kopfstückdübel L = 35mm				
	weiß	767900101	50	Stk	



## **1 BLENDEN**

BLENDKAPPEN, ANROLLKONSOLEN UND EINLAUFROLLEN

Coffres, flasques, consoles à chariots enrouleurs, rouleaux de guidage

Boxes, end caps, automatic start mechanism, guide rolls

Schránky, bočnice, navíjecí konzoly, naváděcí rolny

Skrzynki, boczki skrzynek, konsole jezdne (rolkowe), rolki naprowadzające

Aluminium kasten, kapsteunen, rolconsoles en inlooprollen

Tokok, tokvégek, görgős konzolok, bevezető görgők







# STAHLBLENDKAPPEN MIT ANROLLAUTOMATIK FÜR ROLLTORE

**ALUKON**

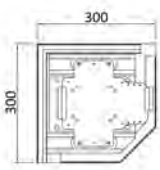
	Produktbezeichnung	Artikelnummer	VE	Einheit	Preis in €
	SBK 300				
	Stahl-Blendenkappe, abgeschrägte Ausführung 45° pulverbeschichtet oder <b>grundiert</b> mit Einsteck-Vierkantprofil komplett mit stranggepresster Anrollautomatik				
	<b>grundiert</b>	353002042	1	Pa	
	<b>Standardfarben</b>	3530020..	1	Pa	
	21 braun SF	26 weiß 9016 matt			
	<b>RAL</b>	353002099	1	Pa	
	SBK 360				
	<b>grundiert</b>	353602042	1	Pa	
	<b>Standardfarben</b>	3536020..	1	Pa	
	21 braun SF	26 weiß 9016 matt			
<b>RAL</b>	353602099	1	Pa		

# ANROLLKONSOLEN UND EINLAUFROLLEN FÜR ROLL- TORE

**ALUKON**

	Produktbezeichnung	Artikelnummer	VE	Einheit	Preis in €
	<b>Stahlanrollkonsole verzinkt</b> Größe: 320 x 198 / 298 mm für große und schwere Rolltore ohne Kasten mit Ausfräsung für Einschweißwelle und Bohrlöchern zum Befestigen sämtlicher Lagerplatten	358010200	1	Pa	
	<b>Polyamid-Einlaufrollen</b> für BKT / BKS	359020100	1	Pa	
	<b>Einlaufrolle (Set aus Einzelteilen)</b> für Stahlblendkappen	359020600	1	Stk	

## **2 FÜHRUNGSSCHIENEN UND BEFESTIGUNGSWINKEL**

Coulisses et angles de fixation

Guide channels and mounting angles

Vodící lišty a upevňovací úhelník

Prowadnice i kątowniki mocujące

Geleiders en bevestigingshoeken

Vezető sínek és rögzítő „L” profilok



# STRANGGEPRESSTE FÜHRUNGSSCHIENEN

## FÜR ROLLTORE MIT KASTEN

**ALUKON**

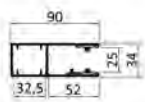
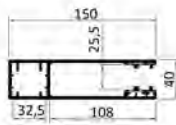
	Produktbezeichnung	Artikelnummer	VE	Einheit	Preis in €	
	RTF 90					
	Aluminium-Führungsschiene, stranggepresst, pulverbeschichtet für Rolltorprofile T 77 und Rollgitter mit einer Spezialkeder-Bürsteneinlage und zusätzlicher Abdichtbürste in 6,0 m Länge					
	<b>blank</b> (ohne Einlage), 4,80 m	340904800	24	m		
	<b>blank</b> (ohne Einlage), 6,00 m	340906000	30	m		
	<b>Standardfarben</b> , 4,80 m	3409048..	24	m		
	<b>Standardfarben</b> , 6,00 m	3409060..	30	m		
	21 braun SF	26 weiß 9016 matt				
	<b>RAL</b> , 4,80 m	340904899	24	m		
	<b>RAL</b> , 6,00 m	340906099	30	m		
		RTF 150.2				
Aluminium-Führungsschiene, stranggepresst, pulverbeschichtet für Rolltorprofile T 77 und Rollgitter mit einer Spezialkeder-Bürsteneinlage und zusätzlicher Abdichtbürste in 6,0 m Länge						
<b>blank</b> (ohne Einlage), 6,00 m		341516000	6	m		
<b>Standardfarben</b> , 6,00 m		3415160..	6	m		
21 braun SF		26 weiß 9016 matt				
<b>RAL</b> , 6,00 m		341516099	6	m		

# STRANGGEPRESSTE FÜHRUNGSSCHIENEN

## FÜR ROLLTORE MIT KASTEN

**ALUKON**

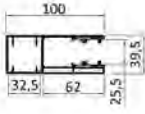
	Produktbezeichnung	Artikelnummer	VE	Einheit	Preis in €
	RTF 100				
	Aluminium-Führungsschiene, stranggepresst, pulverbeschichtet für Rolltorprofile T 77 mit Windanker mit einer Spezialkeder-Bürsteneinlage und zusätzlicher Abdichtbürste in 6,0 m Länge				
	<b>blank</b> (ohne Einlage)	341006000	18	m	
	<b>Standardfarben</b>	3410060..	18	m	
	21 braun SF	26 weiß 9016 matt			
<b>RAL</b>		341006099	18	m	

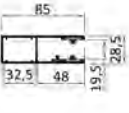

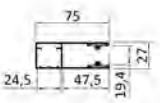
	Produktbezeichnung	Artikelnummer	VE	Einheit	Preis in €
	Aluminium-Führungsschiene, stranggepresst, pulverbeschichtet für Profil M 551 und E 55 für Rolltore mit Kasten, mit einer Spezialkeder-Bürsteneinlage Führungsschiene GTF 850 ist mit einer zusätzlichen Abdichtbürste ausgestattet in 4,8 m oder 6,0 m Länge (siehe 6. + 7. Stelle der Artikelnummer)				
	GTF 750				
	<b>blank</b> (ohne Einlage), 4,80 m	340754800	24	m	
	<b>blank</b> (ohne Einlage), 6,00 m	340756000	30	m	
	<b>Standardfarben</b> , 4,80 m	3407548..	24	m	
	<b>Standardfarben</b> , 6,00 m	3407560..	30	m	
	21 braun SF	26 weiß 9016 matt			
	<b>RAL</b> , 4,80 m	340754899	24	m	
	<b>RAL</b> , 6,00 m	340756099	30	m	
		GTF 850			
<b>blank</b> (ohne Einlage), 4,80 m		340854800	24	m	
<b>blank</b> (ohne Einlage), 6,00 m		340856000	30	m	
<b>Standardfarben</b> , 4,80 m		3408548..	24	m	
<b>Standardfarben</b> , 6,00 m		3408560..	30	m	
21 braun SF		26 weiß 9016 matt			
<b>RAL</b> , 4,80 m		340854899	24	m	
<b>RAL</b> , 6,00 m		340856099	30	m	

	Produktbezeichnung	Artikelnummer	VE	Einheit	Preis in €
	GTF 75				
	Aluminium-Führungsschiene, stranggepresst, pulverbeschichtet für Profil M 551 und E 55 für Rolltore mit Kasten, mit Hart-PVC-Kedereinlage Achtung: Die Führungsschiene GTF 75 ist aufgrund der etwas kleineren, hinteren Kammer nur für Blendkappen BKS 230 geeignet. in 4,8 m oder 6,0 m Länge (siehe 6. + 7. Stelle der Artikelnummer)				
	<b>blank</b> (ohne Einlage), 4,80 m	130754800	24	m	
	<b>blank</b> (ohne Einlage), 6,00 m	130750000	30	m	
	<b>Standardfarben</b> , 4,80 m	1307548..	24	m	
	<b>Standardfarben</b> , 6,00 m	1307500..	30	m	
	21 braun SF	26 weiß 9016 matt			
	<b>RAL</b> , 4,80 m	130754899	24	m	
	<b>RAL</b> , 6,00 m	130750099	30	m	

# KEDER- UND BÜRSTENEINLAGEN FÜR ROLLTORPROFILE

**ALUKON**

UND KÖRPERSCHALLDÄMMUNGEN

	Produktbezeichnung	Artikelnummer	VE	Einheit	Preis in €
	Hart-PVC-Keder				
	mit integrierter Bürste für RTF / GTF	349010300	140	m	
	Abdichtbürste				
	für RTF 65 und 90	349020100	200	m	
	Bürste für RTF 100 und 150.2				
	dicke Bürste A = 6,25 mm / B = 5,25 mm	119040090	275	m	
	Abdichtbürste für GTF 850				
	für Verdunkelungen, Bürstenhöhe 8 mm	119090090	250	m	
	Bürsten- und Kedereinlagen außerhalb der VE				
	Schutzfolie 2-seitig	349910800		m	
	Mehrpreis für Bürsten- und Kedereinlagen außerhalb der VE (pro Stück)	890000200		Stk	



## 3 TORPROFILE

SICHTFENSTER, LÜFTUNGSGITTER UND ARRETIERCLIPSE

Lames portes enroulables, lame hublot, lame d'aération, embouts de lame

Roller door profiles, vision windows, ventilation grill, locking clips

Vratové lamely, prosvět. okénka a pásky, provzdušňovací mřížky, aretační klipsy

Profile bramowe, z wzornikami (okienkami), z kratką wentylacyjną, aretki

Deurprofielen, zichtvensters, beluchtingsvensters en arreterclips

Kapulécek, ablakos lécek, szellőztető lécek, arriterek



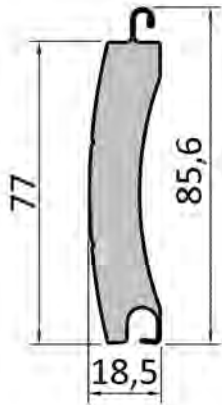

## Technische Daten

Profilhöhe	mm	<b>85,60</b>
Profildicke	mm	<b>18,50</b>
Profildeckbreite	mm	<b>77,00</b>
Materialstärke	mm	<b>0,49</b>
Gewicht	kg/m <sup>2</sup>	<b>5,00</b>
Breite max.	cm	<b>540,00</b>
Fläche max.	m <sup>2</sup>	<b>16,00</b>
Länge	cm	<b>535,00</b>
Länge	cm	<b>680,00</b>
Verpackungseinheit	Stangen	<b>10,00</b>

## Ballendurchmesser

Panzerhöhe in cm	mit 70 mm Achtkantwelle u. Aufsteckringe (80 mm) in cm	mit 125 mm Stahl-Wickelwelle in cm
200	24,40	26,50
225	27,60	27,00
250	28,00	27,40
275	28,20	29,20
300	29,60	30,00
325	29,60	30,40
350	30,20	32,40
375	32,00	33,00
400	32,80	33,00

## Artikelverzeichnis mit Preisen in €/m

Artikelnummer 5,35 m	Artikelnummer 6,80 m	Farbbezeichnung	Preis
321755301	321756801	weiß	
321755302	321756802	hellgrau	
321755303	321756803	samtbraun	
321755304	321756804	hellbeige	
321755307	321756807	naturell	
321755313	321756813	moosgrün	
321755314	321756814	purpurrot	
321755327	321756827	cremeweiß	
321755330	321756830	jamaicabraun	
321755384	321756884	hellelfenbein	
321755385	321756885	grualuminium 9007	
321755312	321756812	teak	
321755322	321756822	golden oak	
321755338	321756838	anthrazitgrau	

Farbnummer	Farbbezeichnung	Preis
28	tannengrün 6009*	auf Anfrage
39	stahlblau 5011*	auf Anfrage
90	tiefschwarz*	auf Anfrage

\*Diese Farben werden nur auf Bestellung mit einer längeren Lieferzeit produziert

# MEHRPREISE FÜR SICHTFENSTER BZW. LÜFTUNGSGITTER

IN ROLLGEFORMTEN T 77-PROFILEN

**ALUKON**

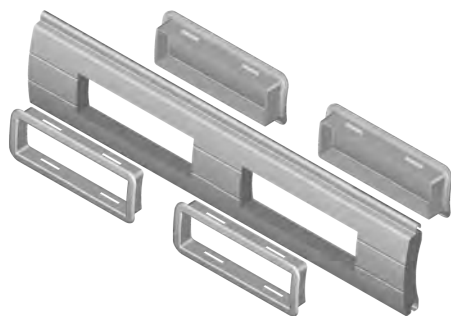

## Technische Daten

Gewicht (T 77 + ...)	g/St	<b>12,86</b>
Länge max.	cm	<b>605,00</b>
Verpackungseinheit	Stangen	<b>1,00</b>
Abstand zw. Stanzungen	cm	<b>6, 14, 24</b>

## Preise für Sichtfensterprofil SFP-R

<b>Sichtfensterprofil rollgeformt, Preis T 77 pro Meter +</b>	3980014..	---
<b>Ausfräsung inkl. Sichtfenster / Lüftungsgitter+ Ausfräsung inkl. Sichtfenster / Lüftungsgitter (Preis pro Stück)</b>	3399925..	

# MEHRPREISE FÜR SICHTFENSTER BZW. LÜFTUNGSGITTER

IN ROLLGEFORMTEN T 77-PROFILEN

**ALUKON**

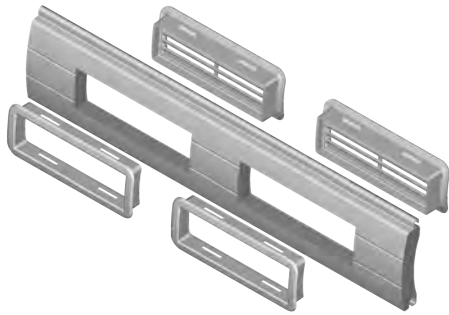

## Technische Daten

Gewicht (T 77 + ...)	g/St	<b>4,00</b>
Länge max.	cm	<b>605,00</b>
Verpackungseinheit	Stangen	<b>1,00</b>
Abstand zw. Stanzungen	cm	<b>6, 14, 24</b>

## Preise für Lüftungsprofil LP-R 77

<b>Lüftungsprofil rollgeformt, Preis T 77 pro Meter +</b>	3980014..	---
<b>Ausfräsung inkl. Sichtfenster / Lüftungsgitter+ Ausfräsung inkl. Sichtfenster / Lüftungsgitter (Preis pro Stück)</b>	3399925..	

# STRANGGEPRESSTES ALUMINIUM-ROLLTORPROFIL SL 77 OHNE SCHAUM

**ALUKON**

(MIT STRUKTURLACKBESCHICHTUNG)

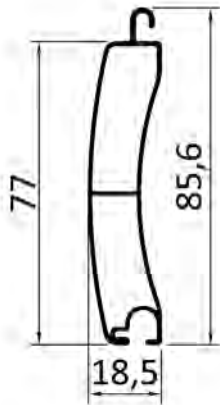

## Technische Daten

Profilhöhe	mm	<b>85,60</b>
Profildicke	mm	<b>18,50</b>
Profildeckbreite	mm	<b>77,00</b>
Materialstärke	mm	<b>1,00</b>
Gewicht	kg/m <sup>2</sup>	<b>8,50</b>
Breite max. *	cm	<b>650,00</b>
Fläche max. *	m <sup>2</sup>	<b>20,00</b>
Länge	cm	<b>535,00</b>
Länge	cm	<b>680,00</b>
Verpackungseinheit	Stangen	<b>5,00</b>

## Ballendurchmesser

Panzerhöhe in cm	mit 70 mm Achtkantwelle u. Aufsteckringe (80 mm) in cm	mit 125 mm Stahl-Wickelwelle in cm
200	25,00	27,00
225	26,70	27,40
250	27,20	27,40
275	27,20	30,00
300	29,80	30,20
325	30,20	30,80
350	30,50	31,60
375	31,40	33,20
400	33,50	33,80
425	33,50	34,00
450	36,80	36,60

## Artikelverzeichnis mit Preisen in €/m

Artikel- nummer 5,35 m	Artikel- nummer 6,80 m	Farbbezeichnung	Preis
370805300	370806800	blank	
370805399	370806899	RAL (Strukturlack), 5,35 m	

Eine Übersicht über die 30 erhältlichen Strukturfarben finden Sie am Ende des Katalogs im Kapitel "Technische Übersichten".

Sonstige RAL-Strukturöne nur bei größerer Abnahmemenge und auf Anfrage.

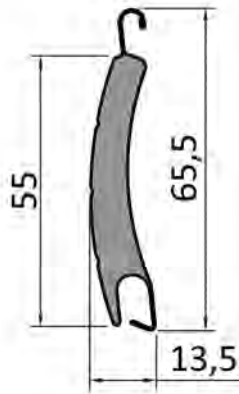

## Technische Daten

Profilhöhe	mm	<b>65,50</b>
Profildicke	mm	<b>13,50</b>
Profildeckbreite	mm	<b>55,00</b>
Materialstärke	mm	<b>0,43</b>
Gewicht	kg/m <sup>2</sup>	<b>5,00</b>
Breite max. *	cm	<b>350,00</b>
Fläche max. *	m <sup>2</sup>	<b>8,00</b>
Länge	cm	<b>600,00</b>
Verpackungseinheit	m	<b>144,00</b>

## Ballendurchmesser

Panzerhöhe in cm	mit 60/70 mm 8-Kantwelle u. Aufsteckring 80 in cm
100	17,50
120	17,50
140	20,00
160	20,00
180	20,00
200	22,00
225	22,00
250	24,50
275	24,50
300	24,50
325	24,50
350	24,50
375	26,00
400	26,00

## Artikelverzeichnis mit Preisen in €/m

Artikelnr. ohne Licht- schlitze	Artikelnr. mit Licht- schlitze	Farbbezeichnung	Preis
275510101	275510201	weiß	
275510102	275510202	hellgrau	
275510103	275510203	samtbraun	
275510104	275510204	hellbeige	
275510107	275510207	naturell	
275510112	275510212	teak	
275510122	275510222	golden oak	
275510127	275510227	cremeweiß	
275510130	275510230	jamaicabraun	
275510138	275510238	anthrazitgrau	
275510190	275510290	tiefschwarz	

# STRANGGEPRESSTES, DOPPELWANDIGES ALUMINIUM-ROLLADENPROFIL E 55 (MAXIBEREICH)

**ALUKON**

(MIT STRUKTURLACKBESCHICHTUNG)

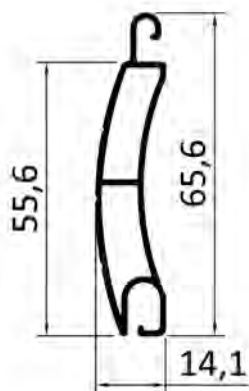

## Technische Daten

Profilhöhe	mm	<b>65,60</b>
Profildicke	mm	<b>14,10</b>
Profildeckbreite	mm	<b>55,60</b>
Materialstärke	mm	<b>1,00</b>
Gewicht	kg/m <sup>2</sup>	<b>8,50</b>
Breite max. *	cm	<b>320,00</b>
Fläche max. *	m <sup>2</sup>	<b>7,00</b>
Länge	cm	<b>580,00</b>
Verpackungseinheit	m	<b>58,00</b>

## Ballendurchmesser

Panzerhöhe in cm	mit 70 mm 8-Kantwelle u. Aufsteckring 80 in cm
200	20,60
225	22,00
250	22,80
275	22,80
300	25,00
325	25,00
350	26,20
375	27,40
400	27,40

## Artikelverzeichnis mit Preisen in €/m

Artikelnr. ohne Licht- schlitze	Farbbezeichnung	Preis
802550100	blank	
802550199	30 ALUKON Strukturfarben	

Artikelnr. mit Licht- schlitze	Farbbezeichnung	Preis
802550200	blank	
802550299	30 ALUKON Strukturfarben	

Eine Übersicht über die 30 erhältlichen Strukturfarben finden Sie am Ende des Katalogs im Kapitel "Technische Übersichten".

Sonstige RAL-Strukturöne nur bei größerer Abnahmemenge und auf Anfrage.

# STRANGGEPRESSTES SICHTFENSTERPROFIL SFP-S FÜR ROLLTORE, MIT STRUKTURLACK

**ALUKON**

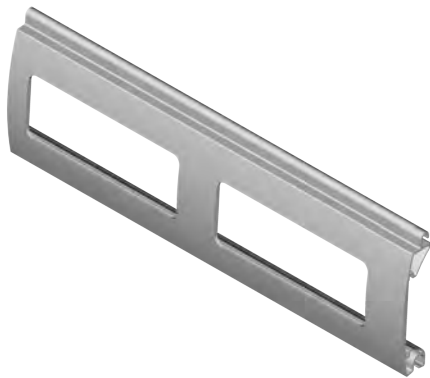

## Technische Daten

Profilhöhe	mm	<b>85,60</b>
Profildicke	mm	<b>18,50</b>
Profildeckbreite	mm	<b>77,00</b>
Materialstärke	mm	<b>1,20</b>
Gewicht ohne Einlage	kg/m <sup>2</sup>	<b>7,50</b>
Gewicht mit Polycarbonat	kg/m <sup>2</sup>	<b>9,00</b>
Breite max.	cm	<b>650,00</b>
Höhe max.	cm	<b>300,00</b>
Fläche max. ohne Einlage	m <sup>2</sup>	<b>20,00</b>
Fläche max. mit Polycarbonat	m <sup>2</sup>	<b>18,00</b>
Länge	cm	<b>535,00</b>
Länge	cm	<b>680,00</b>
Verpackungseinheit	Stangen	<b>5,00</b>

## Ballendurchmesser

Panzerhöhe in cm	mit 70 mm Achtkantwelle u. Aufsteckringe (80 mm) in cm	mit 125 mm Stahl-Wickelwelle in cm
200	21,40	23,40
225	22,20	25,20
250	23,20	25,80
275	25,00	25,80
300	25,20	28,40

## Artikelverzeichnis mit Preisen in €/m





Artikel- nummer 5,35 m	Artikel- nummer 6,80 m	Farbbezeichnung	Preis
323015300	323016800	blank	
323015399	323016899	30 ALUKON Struktur- farben	

Höhen über 300 cm sind nur in Verbindung mit zusätzlichen Profilen von SL RT möglich

Eine Übersicht über die 30 erhältlichen Strukturfarben finden Sie am Ende des Katalogs im Kapitel "technische Übersichten".

# ZUBEHÖR FÜR SICHTFENSTER- UND LÜFTUNGSPROFILE

**ALUKON**

	Produktbezeichnung	Artikelnummer	VE	Einheit	Preis in €
	Sichtfenster für SFP-R 77 (für eine Ausfräsung sind immer ein Rahmen und ein Sichtfenster erforderlich)				
	Rahmen schwarz	329120100	400	Stk	
	Sichtfenster für RR, transparent	329120200	400	Stk	
	Sichtfenster für LR, transparent	329120300	400	Stk	
	Lüftungsgitter für LP-R 77 (für eine Ausfräsung sind immer ein Rahmen und ein Lüftungsgitter erforderlich)				
	Rahmen schwarz	329120100	400	Stk	
	Lüftungsgitter 130 mm, schwarz	329120400	400	Stk	
	Streifen für SFP-S aus Polycarbonat UV-beständig (Stärke: 2 mm)				
		329110100	1	Stk	
	Ausgleichsstücke für SFP-S aus Polyamid für optimales Wickelverhalten beim Rollgitter SFP-S (ohne Polycarbonateinlage) in den obersten 4 Stäben pro m je 1 Stück einschieben				
		329110300	100	Stk	

# ARRETIERCLIPSE FÜR ROLL- UND ROLLTORPROFILE

ALUKON

UND STRANGGEPRESSTE PROFILE

	Produktbezeichnung	Artikelnummer	VE	Einheit	Preis in €
	Arretierclipse für M 551 / M 558				
	beidseitig verwendbar (Preis je 100 St.)	279550400	250	Stk	
	Arretierclipse für T 77 und SFP-R				
	beidseitig verwendbar	329770100	250	Stk	
	Arretierclipse 2.0 für T 77 und SFP-R				
	beidseitig verwendbar	329771400	250	Stk	
	Schrauben 4,5 x 70 mm Senkkopf <b>verzinkt</b>				
	Senkkopf <b>verzinkt</b> , 4,5 x 70 mm (Preis je 100 Stück)	891191200	200	Stk	
	Bohrschablone für Arretierclipse T 77 2.0	329110400	1	Stk	
	Arretierclipse SL 77				
	linke+rechte	329771200	50	pa	
	Arretierclipse für SFP-S				
	linke+rechte	329771100	50	pa	
	Arretierclipse für E 55 (zum Anieten)				
	linke + rechte (Preis je 100 Paar)	809550300	100	pa	



## **4 TORFERTIGPANZER**

Tabliers finis pour portes enroulables

Curtains for roller doors



Hotové pancíře

Gotowe pancerze wykonane z profili bramowych

Complete roldeurpantseers

Készre gyártott kapupalástok

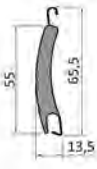
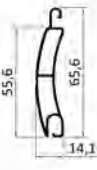

	Produktbezeichnung	Artikelnummer	VE	Einheit	Preis/m <sup>2</sup>
	Fertigpanzer M 551 (technische Daten s. Systemkomponenten Kapitel 7 )				
	<b>Standardfarben</b> arretiert	4055101..	1	Stk	
	01 weiß	22 golden oak			
	02 hellgrau	27 cremeweiß			
	03 samtbraun	30 jamaicabraun			
	04 hellbeige	38 anthrazitgrau			
	07 naturell	90 tiefschwarz			
	12 teak				
	Fertigpanzer E 55 (technische Daten s. Systemkomponenten Kapitel 7 )				
	30 ALUKON Strukturfarben arretiert	822550199	1	Stk	
	30 ALUKON Strukturfarben nicht arretiert	822550099	1	Stk	
	Rolltorfertigpanzer T 77 - Alu ausgeschäumt - mind. Höhe 140 cm ; max. Höhe Gleiter 485 cm ; max. Fläche Gleiter 16 m <sup>2</sup> max. Höhe Sturmanker 456 cm ; max. Fläche Sturmanker 20 m <sup>2</sup>				
	<b>Standardfarben</b> arretiert	331770100	1	Stk	
	01 weiß	14 purpurrot			
	02 hellgrau	22 golden oak			
	03 samtbraun	27 cremeweiß			
	04 hellbeige	30 jamaicabraun			
07 naturell	38 anthrazitgrau				
12 teak	84 hellelfenbein				
13 moosgrün	85 graualuminium 9007				

Alle Fertigpanzer inkl. Federsicherung, Standardschlussleiste.

**Achtung: Mindestfläche für Preisberechnung ist 1m<sup>2</sup>.**

	Produktbezeichnung	Artikelnummer	VE	Einheit	Preis in €
	Zuschlag Polycarbonatstreifen	339990100		m <sup>2</sup>	
	Zuschlag Lüftungsprofil stranggepresst	339991300		m	
	Zuschlag DLT-Arretierung	339991500		m	
	Ausfräsung inkl. Sichtfenster / Lüftungsgitter+ Ausfräsung inkl. Sichtfenster / Lüftungsgitter (Preis pro Stück)	339992500		Stk	
	Zuschlag Unterschienenabschaltung OSE	339994500		m	
	Zuschlag Anschlusspaket OSE	379980400		Stk	
	Zuschlag Hochschiebesicherung	339992900		m	

## **5 SCHLUSSLEISTEN** UND UNTERSCHIENENABSCHALTUNG

Lames finales et barre palpeuse

Final slats and safety switch-off device

Ukončovací lišty a vypínání ukončovací lišty

Listwy końcowe i wyłączniki podlistwowe

Onderlatten en onderlatbeveiligingen

Zárólécek és biztonsági alsósíncapcsoló



# STRANGGEPRESSTE SCHLUSSLEISTE SL RT FÜR ROLLTORE

**ALUKON**

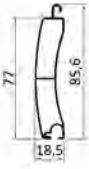
	Produktbezeichnung	Artikelnummer	VE	Einheit	Preis in €
	stranggepresste Aluminium-Schlussleiste für Rolltor-Profil T 77, Deckbreite 77 mm, pulverbeschichtet in Strukturlack mit Nut für Gummiabschlussprofil GAP bzw. Untersienenabschaltung OSE kann auch als stranggepresster Panzer verwendet werden in 5,35 m oder 6,80 m Länge (siehe 6. + 7. Stelle der Artikelnummer)				
	SL RT				
	<b>blank</b>	370805300	26,75	m	
	<b>blank, 6,80 m</b>	370806800	34	m	
	<b>Standardfarben 5,35 m</b>	3708053..	26,75	m	
	<b>Standardfarben, 6,80 m</b>	3708068..	34	m	
	08 silber lack	33 samtbraun			
	14 purpurrot	31 weiß Struktur			
	29 moosgrün	38 anthrazitgrau			
	30 jamaicabraun				
	<b>silber eloxiert, 5,35 m</b>	370805341	26,75	m	
	<b>silber eloxiert, 6,80 m</b>	370806841	34	m	
	<b>bronze eloxiert BC 4 ..51, C 33 ..55, 5,35 m</b>	3708053..	26,75	m	
	<b>bronze eloxiert BC 4 ..51, C 33 ..55, 6,80 m</b>	3708068..	34	m	
	<b>RAL (Strukturlack), 5,35 m</b>	370805399	26,75	m	
<b>RAL (Strukturlack), 6,80 m</b>	370806899	34	m		

Bitte beachten: bronze elox. BC 4 und C 33 werden nicht im Lager bevorratet, deshalb muss mit einer etwas längeren Lieferzeit gerechnet werden.

# STRANGGEPRESSTE SCHLUSSLEISTE SL NG FÜR ROLLTORE



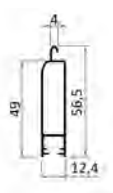

**ALUKON**

	Produktbezeichnung	Artikelnummer	VE	Einheit	Preis in €	
	stranggepresste Aluminium-Schlussleiste für Rolltorprofil M 551, Deckbreite 50 mm, pulverbeschichtet, mit Nut für PVC-Abschlussprofil SL NG bzw. Unterschie- nenabschaltung OSE					
	SL NG					
	<b>blank</b>	201500000	60	m		
	<b>Standardfarben</b>	2015000..	60	m		
	03 nougatbraun 21 braun SF	26 weiß 9016 matt 87 telegrau 7047 matt				
	<b>silber eloxiert</b> EV 1	201500041	60	m		
	<b>bronze eloxiert</b> BC 4	2015000..	60	m		
	<b>RAL</b>	201500099	60	m		

Bitte beachten: bronze elox. BC 4 und C 33 werden nicht im Lager bevorratet, deshalb muss mit einer etwas längeren Lieferzeit gerechnet werden.



# UNTERSCHIENENABSCHALTUNGEN FÜR ROLLTORE

**ALUKON**

	Produktbezeichnung	Artikelnummer	VE	Einheit	Preis in €
	GAP (Gummiprofil)				
	schwarz	379010200	50	m	
	Gummiprofil für OSE 1.0				
	OSE mit Dichtlippe	379040500	50	m	
	Mehrpriis für Kedereinlagen außerhalb der VE (pro Stück)				
	Mehrpriis für Bürsten- und Kedereinlagen außerhalb der VE (pro Stück)	890000200		Stk	
	Sender IR für OSE 1.0				
		379040200	1	Stk	
	Empfänger IR für OSE 1.0				
		379040300	1	Stk	
	PVC-Abschlussprofil für SL-NG				
	für SL NG, SL 521 DB und WSL	209130000	6	m	

	Produktbezeichnung	Artikelnummer	VE	Einheit	Preis in €
	Torauflaufstopper für SL RT				
		379040400	10	Stk	
	Torauflaufstopper für SL NG				
		379040700	10	Stk	

# SCHLUSSLEISTEN MIT MONTIERTER UNTERSCHIENENABSCHALTUNG

	Produktbezeichnung	Artikelnummer	VE	Einheit	Preis in €
	SL RT mit montierter OSE 1.0 (Preis für SL RT s. S. 5T.1)				
	OSE mit Dichtlippe	379040500	50	m	
	Zuschlag Anschlusspaket OSE	379980400		Stk	
	Handlingszuschlag - Konfektionierungskosten OSE an SL	379980200		Stk	
	SL NG mit montierter OSE 1.0 (Preis für SL NG s. S. 5T.2)				
	OSE mit Dichtlippe	379040500	50	m	
	Zuschlag Anschlusspaket OSE	379980400		Stk	
	Handlingszuschlag - Konfektionierungskosten OSE an SL	379980200		Stk	



## **6 STAHLWELLEN**

AUFHÄNGUNGEN, WELLENBOLZEN, EINSCHWEIßWELLEN, FLANSCHLAGER UND ZUBEHÖR

Tubes en acier, suspensions, boulons d'axe, arbres de soudage,  
 flasques de support

Steel shafts, suspensions, shaft bolts, welding shafts, flange support  
 and  
 accessories



Ocelové hřídele, závěsy, hřídelové čepy, vnitřní hřídele, přírubové  
 ložisko

Wałki stalowe, szyny zawieszenia, wieszaki, sworznie, wałki spawane,  
 łożyska flanszowe

Stalen assen, ophangingen, asproppen, tegenlagers en flenskogellager

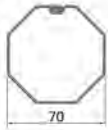

Acél tengelyek, függesztékek, tengelycsapok, hegesztett tengelyek,  
 csapágyak és tartozékok

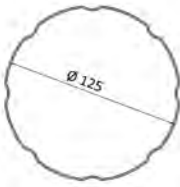

	Produktbezeichnung	Artikelnummer	VE	Einheit	Preis in €
	Stahl-Achtkantwelle Ø 70 mm				
	Ø 70 mm, 1,5 mm, 5,35 m	360705300	5,35	m	
	Ø 70 mm, 1,5 mm, 6,80 m	360706800	6,80	m	
	PVC-Aufsteckring				
	83 mm Durchmesser für Stahl-Achtkantwelle (70 x 1,5 mm; bei Verwendung der Profile M 551 und T 77 erforderlich)				
	83 mm Durchmesser für Stahl-Achtkantwelle (70 x 1,5 mm; bei Verwendung der Profile M 551 und T 77 erforderlich)	362010100	1	Stk	
	Stahl-Wickelwelle Ø 125 mm				
	Ø 125 mm, 1,5 mm, 5,00 m	361255000	5	m	
	Ø 125 mm, 1,5 mm, 6,80 m	361256800	6,80	m	

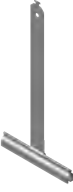

# AUFHÄNGESCHIENE UND STAHLBANDAUFHÄNGER FÜR ROLLTORE

**ALUKON**

	Produktbezeichnung	Artikelnummer	VE	Einheit	Preis in €
	Aluminium-Aufhängeschiene stranggepresst, press <b>blank</b> nur für Stahlwellen Ø 125 mm				
	Aufhängeschiene 600 cm	362020100	30	m	
	Stahlbandaufhänger Oberfläche beschichtet, zum Einhängen				
	Neubau Nr. 3, Federlänge 190 mm	211100700	250	Stk	
	Stahlbandaufhänger mit Schonauflage Schonauflage ist 80 x 305 mm, 1,5 mm stark				
	Hinweis: Unbedingt bei stranggepressten Profilen sowie beim Rolltorprofil T 77 zu verwenden. weiß	211320100	150	Stk	

	Produktbezeichnung	Artikelnummer	VE	Einheit	Preis in €
	Wellenbolzen für die 70-mm-Achtkantwelle mit PVC-Walzenkappe und Kugellager	362110200	1	Stk	
	Wellenbolzen für die 70-mm-Achtkantwelle mit PVC-Walzenkappe und Vierkantstift 18 x 18 mm für Abrollsicherung	362110100	1	Stk	
	Wellenbolzen für die 125-mm-Stahlwelle mit Vierkantstift für Abrollsicherung mit einem Adapter und Mitnehmer aus glasfaser- verstärktem Polyamid	362120100	1	Stk	
	Wellenbolzen für die 125-mm-Stahlwelle mit Kugellager mit einem Adapter und Mitnehmer aus glasfaser- verstärktem Polyamid	362120200	1	Stk	
	Adapter für 125er Stahlwelle mit Rand	381050100	1	Stk	
	Adapter und Mitnehmer für 125er Welle für Somfy-Motore E - 130 x 2,0 Mitnehmer aus Alu- minium	381050300	1	Stk	

	Produktbezeichnung	Artikelnummer	VE	Einheit	Preis in €
	Einschweißwelle Typ EW-A / FL				
	Länge 495 mm - für Aufsteckantrieb oder - für Abrollsicherung über 170 kg - für Flanschlager (Gegenseite Aufsteckantrieb)  für 125 mm Stahlwelle	362210100	1	Stk	
	Einschweißwelle Typ EW-ARS				
	Länge 250 mm - für Abrollsicherung bis 170 kg  für 125 mm Stahlwelle	362210200	1	Stk	
	Stelling				
	mit Schraube zum Sichern der Einschweißwelle	362240200	1	Stk	
	Flanschlager FL				
	zur Lagerung der Einschweißwelle an der Anroll- konsole AK-A	362250100	1	Stk	

	Produktbezeichnung	Artikelnummer	VE	Einheit	Preis in €
	Sicherheitsriegel inkl. Schonauflage				
	3-gliedrig	379090200	1	Stk	
	4-gliedrig	379090300	1	Stk	
	Befestigungsring für Sicherheitsriegel				
	für 60 mm Stahlwelle	379091600	1	pa	
	für 70 mm Stahlwelle	379090400	1	pa	



## **7 ROHRMOTOREN**

ABROLLSICHERUNGEN UND ZUBEHÖR

Moteurs tubulaires, anti-chutes et accessoires

Tubular drives, electric drives, safety brakes and accessories

Motory, pojistky proti odvinutí a příslušenství

Silniki rurowe, hamulce inercyjne oraz osprzęt dodatkowy

Buismotoren, opsteekaandrijvingen, afrolbeveiligingen en toebehoren

Csőmotorok, zuhanás gátlók és tartozékok











	Produktbezeichnung	Artikelnummer	VE	Einheit	Preis in €
	Abrollversicherung für Rolltore bis 170 kg mit elektrischer Abschaltung mit 8 m Kabel	391040500	1	Stk	
	Abrollversicherung für Rolltore ab 170 kg, mit 0,75 m Kabel mit elektrischer Abschaltung	391040400	1	Stk	
	Lagerplatte für Somfy-Motore ohne NHK 100 x 100 mm	391030400	1	Stk	
	Lagerplatte für Somfy-NHK-Motoren 100 x 100 mm	391030600	1	Stk	





Somfy-Rohrmotoren mit Adapter und Mitnehmer für die 70-mm-Stahl-Achtkantwelle ohne Schalter, mit 3 m Kabel wahlweise mit Nothandkurbel-Bedienung (NHK)

#### Artikelverzeichnis mit Preisen in €/Stück







Bezeichnung	Zugkraft in kg bis Höhe							U/min	Artikelnr.	Preis / Stück
	2,00 m	2,50 m	3,00 m	3,50 m	4,00 m	4,50 m	5,00 m			
<b>M 551 mit 70er Stahl-8-Kantwelle mit Aufsteckring Ø 83 mm</b>										
Meteor 20/17	34	32	30	27	25	24	23	17	380412100	
Meteor 20/17 mit NHK	34	32	30	27	25	24	23	17	240403300	
Gemini 25/17	43	40	38	34	32	30	29	17	380412200	
Gemini 25/17 mit NHK	43	40	38	34	32	30	29	17	240403400	
Apollo 30/17	52	48	45	41	38	36	35	17	380412300	
Mariner 40/17	69	63	60	54	51	48	46	17	380412400	
Mariner 40/17 mit NHK	69	63	60	54	51	48	46	17	380410100	
Vega 60/12	103	95	90	82	76	72	69	12	380411200	
Vega 60/12 mit NHK	103	95	90	82	76	72	69	12	380410800	
<b>T 77, SL RT, SFP-S 70er Stahl-8-Kantwelle mit Aufsteckring Ø 83 mm</b>										
Meteor 20/17	34	32	30	27	25	24	23	17	380412100	
Meteor 20/17 mit NHK	34	32	30	27	25	24	23	17	240403300	
Gemini 25/17	43	40	38	34	32	30	29	17	380412200	
Gemini 25/17 mit NHK	43	40	38	34	32	30	29	17	240403400	
Apollo 30/17	52	48	45	41	38	36	35	17	380412300	
Mariner 40/17	69	63	60	54	51	48	46	17	380412400	
Mariner 40/17 mit NHK	69	63	60	54	51	48	46	17	380410100	
Vega 60/12	103	95	90	82	76	72	69	12	380411200	
Vega 60/12 mit NHK	103	95	90	82	76	72	69	12	380410800	
<b>T 77, SL RT, SFP-S mit 125er Stahl-Wickelwelle</b>										
Meteor 20/17	34	32	30	27	25	24	23	17	380412100	
Meteor 20/17 mit NHK	34	32	30	27	25	24	23	17	240403300	
Gemini 25/17	43	40	38	34	32	30	29	17	380412200	
Gemini 25/17 mit NHK	43	40	38	34	32	30	29	17	240403400	
Apollo 30/17	52	48	45	41	38	36	35	17	380412300	
Mariner 40/17	69	63	60	54	51	48	46	17	380412400	
Mariner 40/17 mit NHK	69	63	60	54	51	48	46	17	380410100	
Vega 60/12	103	95	90	82	76	72	69	12	380411200	
Vega 60/12 mit NHK	103	95	90	82	76	72	69	12	380410800	
Sirius 80/12	102	97	94	89	86	83	78	12	380411300	
Sirius 80/12 mit NHK	102	97	94	89	86	83	78	12	380410200	
Titan 100/12	127	121	118	112	107	104	98	12	380411400	
Titan 100/12 mit NHK	127	121	118	112	107	104	98	12	380410300	
Taurus 120/12	153	146	141	134	129	125	117	12	380411800	
Taurus 120/12 mit NHK	153	146	141	134	129	125	117	12	380411900	





	Produktbezeichnung	Artikelnummer	VE	Einheit	Preis in €
	Gelenklager mit Öse				
	7 mm 6-Kant Länge 315 mm, 45 ° - 90 ° Ablenkung	382000100	1	Stk	
	Gelenkkurbel für NHK				
	120 cm	382020200	1	Stk	
	163 cm	382020100	1	Stk	
	Klemmhalter PVC				
	Klemmhalter grau für Kurbel 35 mm hoch	249220400	1	Stk	
	Lagerplatte				
	für Wellenbolzen mit Kugellager Stahl, <b>verzinkt</b> 100 x 100 mm 42 mm Aufnahme	391030200	1	Stk	
	Öse 165 mm				
	für Somfy-NHK-Motoren	382010100	1	Stk	
	Öse 225 mm				
	für Somfy-NHK-Motoren	382010200	1	Stk	

	Produktbezeichnung	Artikelnummer	VE	Einheit	Preis in €
	NHK-Schloss inkl. Rosette, Schrauben und Führungshülse				
	silber elox.	380370400	1	Stk	
	NHK abschließbar für Linksroller-Tore				
	komplett (bestehend aus: Kurbel, Gestänge und Entriegelungsschloss)	382033400	1	Stk	

	Produktbezeichnung	Artikelnummer	VE	Einheit	Preis in €
	Taster AP, IP 44 für RT-Steuerung				
		380310100	1	Stk	
	Schlüsseltaster/-schalter "Universal" AP für Rolltore mit Steuerung - Schalter und ohne Steuerung - Taster				
		380320700	1	Stk	
	Schlüsseltaster/-schalter "Universal" UP für Rolltore mit Steuerung - Schalter und ohne Steuerung - Taster				
		380320800	1	Stk	
	Taster AP				
	Taster	249310100	1	Stk	
	Taster UP				
	Taster	249312400	1	Stk	

	Produktbezeichnung	Artikelnummer	VE	Einheit	Preis in €
	Klemmkasten für OSE 1.0 mit Spiralkabel				
	aus PVC schwarz	380210400	1	Stk	
	Mehrfach-Steuerrelais				
	zur Bedienung eines Antriebs mit zwei Tastern Schutzart IP 20, Belastbarkeit 6 A Netzanschluss 230 V / 50 Hz Abmessungen (B x H x T): 49 x 52 x 22 mm	380350100	1	Stk	
	Anrollschutz				
	PVC 25 x 215 mm pro SBK 1 Stück notwendig	391050100	1	Pa	
	Abdichtbürste				
	Florhöhe 50 mm, Gesamthöhe 90 mm 300 cm	391010100	1	Stk	

	Produktbezeichnung	Artikelnummer	VE	Einheit	Preis in €
	Rolltor-Steuerung RTS TopDrive.2E, ohne Handsender				
		380013702	1	Stk	
	Mini-Handsender BHS121, 2-Kanal				
	868 MHz	393160500	1	Stk	
	Mini-Handsender BHS140, 4-Kanal				
	868 MHz	393160700	1	Stk	
	Codetaster Funk BHS591, 4-Kanal				
	868 MHz	393161400	1	Stk	
	Innentaster Funk BHS 421, 2-Kanal				
	868 MHz	393161500	1	Stk	
	Handsender Blue Car2 BHS221, 2 Kanal				
	868 MHz - für Zigarettenanzünder - (nicht vorrätig)	393160600	1	Stk	

	Produktbezeichnung	Artikelnummer	VE	Einheit	Preis in €
	Zeitschaltuhr SC18180easy, steckbar				
	(nicht vorrätig)	380031900	1	Stk	
	Reflex-Lichtschranke RL52				
	inkl. Reflektor und Kabel als Durchfahrtslichtschranke	380120500	1	Stk	
	Lichtschrankenmodul OSE-C 2300 für Einzugssicherung				
		380013800	1	Stk	
	Einweg-Lichtschranke RAY-S1101				
	inkl. Sender, Empfänger, Kabel für Rollgittertore als Einzugsschutz oben	380120400	1	Stk	

# EINZELTEILE NHK MIT INNENLIEGENDEM GESTÄNGE UND SCHLOSS AUSSEN

**ALUKON**

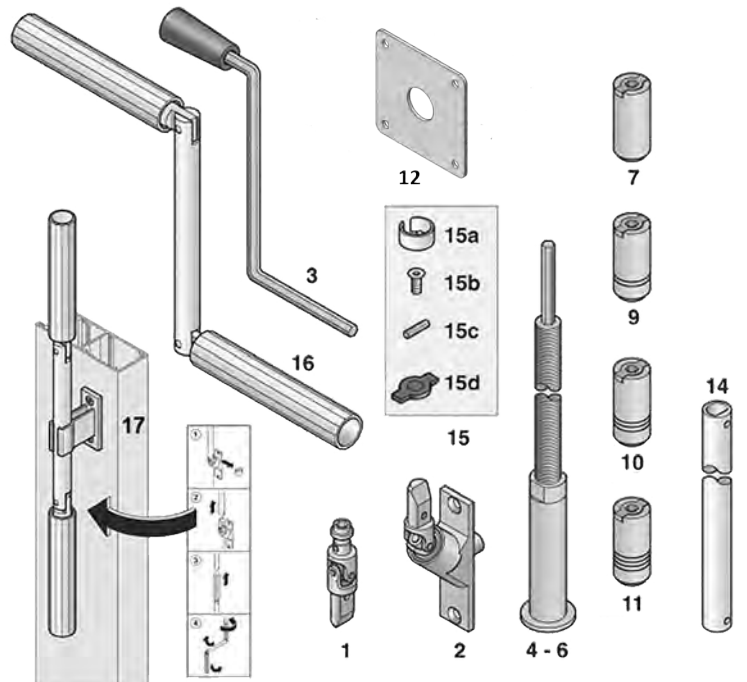

	Produktbezeichnung	Artikelnummer	VE	Einheit	Preis in €
	1 Kreuzgelenk für NHK-Gestänge, oberes Teil	382030100	1	Stk	
	2 Gelenklager für NHK-Gestänge, unteres Teil	382030200	1	Stk	
	3 Kurbel für NHK-Abgang außen	382030300	1	Stk	
	4 Kurbeldurchführung, 30 cm lang, für Mauerstärke 12-30 cm	382033100	1	Stk	
	5 Kurbeldurchführung, 45 cm lang, für Mauerstärke 30-40 cm	382033200	1	Stk	
	6 Kurbeldurchführung, 56 cm lang, für Mauerstärke 40-50 cm	382033300	1	Stk	
	7 Befestigungshülse RTF 90	382030400	1	Stk	
	9 Befestigungshülse RTF 150.2 / 100	382030600	1	Stk	
	10 Befestigungshülse für GTF 750 / 75	382031100	1	Stk	
	11 Befestigungshülse für GTF 850	382031200	1	Stk	
	12 Blende für Kurbeldurchführung	382030800	1	Stk	
	Verbindungsrohr Alu weiß	240302400	6	m	
	15 Befestigungssatz für NHK-Abgang außen a) Befestigungsklemme b) PIAS-Bohrschraube Senkkopf 4,8 x 16 mm c) Spannstift 3 x 12 mm d) Einschraubhilfe für Befestigungshülse	382030700	1	Stk	
	16 Kurbel zur Bedienung der NHK von innen (mit Aufkleber)	382031300	1	Stk	
	Klemmhalter weiß für Kurbel 35 mm hoch	249220500	1	Stk	

