

ALUKON

Sonnenschutz Rollladen Insektenschutz

SYSTEMKOMPONENTEN

Components

Composants

Onderdelen

Systemowe komponenty do produkcji

Systémové komponenty

Rendszer-komponensek

Sastav sistema

Comment nous joindre

Lundi à Jeudi	de 7.00h à 17.00h
Vendredi	de 7.00h à 13.00h
Adresse postale:	ALUKON KG Münchberger Straße 31 D-95176 Konradsreuth
Internet:	www.alukon.com info@alukon.com

Centrale téléphonique

Téléphone	+49 9292 - 950 - 0
Télécopie	+49 9292 - 950 - 295

Service commercial

Téléphone	+49 9292 - 950 - 203
Télécopie	+49 9292 - 950 - 5203

Remarques importantes:

La gamme ALUKON vous offre une vaste choix de composants pour volets roulants et portes enroulables. Nous offrons pour des articles extrudés 30 coloris RAL et DB 703 en version brillant, mat et structuré sans supplément. Vous trouverez la vue d'ensemble de ces coloris à la fin de ce tarif dans le chapitre "Données techniques".

Attention: Les coloris standard ne sont pas des coloris RAL.

Ce nouveau tarif annule et remplace l'ensemble des tarifs précédents.

Toutes dimensions indiquées réfèrent aux composants et ne permettent aucune référence aux dimensions totales. Des tolérances de dimensions peuvent se produire pendant la production.

Nous nous réservons le droit d'apporter à tout moment des modifications techniques et améliorations aux produits que nous jugerons nécessaire pour tous motifs techniques. Vous pouvez voir les actualisations sur notre site internet.

Nos livraisons sont effectuées en priorité par nos propres camions. Le cas échéant, nous nous réservons le droit de faire appel à un service de colis postal ou autre transporteur de notre choix. Nous ne prenons pas en charge les frais d'envoi pour les colis envoyés de votre propre initiative par transporteur ou colis postale.

Nous déclinons toute responsabilité pour d'éventuelles erreurs d'impression.

Conditions:

No. client:

Société:

Rue:

Code postal, ville:

Pays:

Tous nos prix s'entendent nets.

Conditions de paiement:

Jours

% escompte

Jours nets

Livraison:

Couverture des frais de transport reste à être
confirmé

Offre sans engagement

Toutes livraisons sont effectuées selon nos conditions de vente,
livraison et paiement, dernière version!

Suppléments pour demandes spéciales

Pour livraisons hors conditionnement, nous facturons un supplément (%) de:

pour coloris standard

Supplément pour longueurs coupées sur mesure:

Attentions: Les produits bloc-baie sont uniquement disponibles en conditionnements complets et pas comme pièces coupées. La base de notre service des pièces coupées sont des longueurs individuelles commandées car l'achat d'un longueur de stock ne serait pas judicieux. Pour prix et délai pour quantités des pièces coupées plus grandes, veuillez vous adresser à notre service commercial.

Valeur de commande (d'un coloris RAL)	Supplément de manière forfaitaire
< 25,00€	€
25,00 € - 50,00 €	€
50,00 € - 75,00 €	€
75,00 € - 100,00 €	€
> 100.00€	-

A la fin de ce tarif vous trouverez la vue d'ensemble des 30 coloris RAL et DB 703 sans supplément.

Attention: Les pièces coupées et tabliers finis sont des fabrications sur mesures qui ne peuvent être ni reprises, ni échangées.

Conditions spéciales

Description	Base de prix	Prix
-------------	--------------	------

COMPOSANTS POUR LA PRODUCTION DE SYSTEMES DE VOLETS ROULANTS, BLOC-BAIES ET MOUSTIQUAIRES

Informations importantes et conditions de vente

1	Caissons profilés	7
2	Caissons extrudés	15
3	Caissons support d'enduit, profilé de terminaison, angles et panneaux de support	23
4	Consoles, plaques de déviation et entonnoirs	35
5	Coulisses standard et spéciales pour le domaine mini et maxi	47
6	Coulisses traditionnelles, joints	67
7	Lames volets roulants pour le domaine mini, maxi et pour le neuf	73
8	Tabliers finis pour le domaine mini, maxi et pour le neuf	93
9	Lames finales, butées d'arrêts, angles équerrés, joints finals	105
10	Tubes en acier, tubes télescopiques, embouts d'axe, support intermédiaire et ressort de sécurité	117
11	Poulies, enrouleurs, treuils à sangle, roulements à billes, embouts d'axe, adaptateurs et accessoires	123
12	Moteurs, engrenages par manivelle et accessoires	143
13	Moustiquaires intégrées	165
14	Moustiquaires AL-IS	183
15	Anti-effraction	217
16	ZipTex ombrager avec tissu textile ou obscurcir de grandes surfaces vitrées	231
17	Brise soleil orientable	257
18	Caissons bloc-baie AK-E EasyBox et AK-MIRO PLUS en PVC et accessoires	277
19	Caisson renovation avec mousse isolante AK-FLEX et AK-FENRO	305

COMPOSANTES POUR LA FABRICATION DES PORTES DE GARAGE

1	Coffres, flasques, consoles avec chariot, rouleaux de guidage	333
2	Coulisses et angles de fixation	339
3	Lames, lames hublots, lames d'aération, embouts de lame	347
4	Tabliers finis pour des portes enroulables	359
5	Lames finales et barre palpeuse	363
6	Tubes en acier, suspensions, boulons d'axe, arbres de soudage, flasques de support	371
7	Moteurs tubulaires, anti-chute et accessoires	379

1 ROLLGEFORMTE KÄSTEN

Caissons profilés

Roll formed boxes

Válcované schránky

Skrzynki gięte (profilowane)

Gerolvormde aluminium kasten

Hajlított tokok

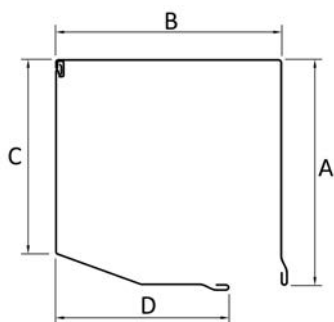

- l'original avec le panachage de qualité maximale
- en aluminium profilé et équerri
- peinture émaillée
- assorti d'un film de protection facilement à retirer (veuillez retirer ce film immédiatement après l'installation)
- coffre complètement fermé

* Attention:

Ne sont pas disponibles dans tous coloris laqués voir vue d'ensemble technique: caissons profilés.

La dimension 100, coloris marron 8014, alu naturel et blanc mat 9016 sont seulement disponibles sans film de protection et avec supplément de prix.

Taille	GOT		GUTS	
	A	B	C	D
100	102	102	88	63
125	127	127	108	88
138	139	139	117	99
150	153	153	129	113
165	168	168	145	128
180	184	184	156	143
205	210	210	179	170

Couleurs disponibles avec n° de teinte:

00 brut (sans film de protection)

Coloris standard (pas de RAL)

08 alu naturel 26 blanc 9016 mat
21 marron SF 82 gris anthracite

Coloris spéciaux

02 gris agate 18 DB 703
03 marron praliné

RAL

99 RAL (sans film)

Liste des articles avec prix en €/m

Description	No. d'article + code couleur (...)	U.E. m	brut	Coloris standard	Coloris spéciaux	DB 703	RAL
GOT 100*	0310010..	30			---	---	
GUTS-20° 100*	0310040..	30			---	---	
GOT 125*	0312510..	30				---	
GUTS-20° 125*	0312540..	30				---	
GOT 138	0313810..	30					
GUTS-20° 138	0313840..	30					
GOT 150	0315010..	30					
GUTS-20° 150	0315040..	30					
GOT 165	0316510..	30					
GUTS-20° 165	0316540..	30					
GOT 180	0318010..	30					
GUTS-20° 180	0318040..	30					
GOT 205*	0320510..	30					
GUTS-20° 205*	0320540..	30					

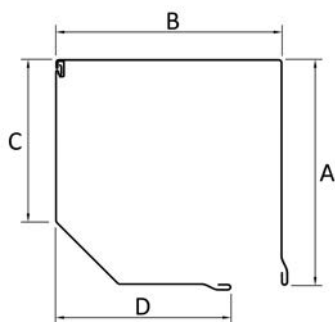

- l'original avec le panachage de qualité maximale
- en aluminium profilé et équerri
- peinture émaillée
- assorti d'un film de protection facilement à retirer (veuillez retirer ce film immédiatement après l'installation)
- coffre complètement fermé

* Attention:

Ne sont pas disponibles dans tous coloris laqués voir vue d'ensemble technique: caissons profilés.

** Partie base de caisson pour les éléments avec moustiquaire intégrée. Pour les éléments avec moustiquaire intégrée dans un caisson 165, 180 et 205, on peut utiliser la face avant GSUT.

Taille	G O T		G S U T		G S U T - I **	
	A	B	C	D	C	D
125	127	127	96	88	---	---
138	139	139	103	104	102	95
150	153	153	112	116	111	111
165	169	169	121	126	---	---
180	184	184	133	145	---	---
205	209	209	151	168	---	---
230	232	230	162	186	---	---
254	254	253	176	193	---	---

Couleurs disponibles avec n° de teinte:

00 brut (sans film de protection)

Coloris standard (pas de RAL)

08 alu naturel 26 blanc 9016 mat
21 marron SF 82 gris anthracite

Coloris spéciaux

02 gris agate 27 blanc crème
03 marron praliné 43 gris quartz
18 DB 703 80 chêne doré

RAL

99 RAL (sans film)

Liste des articles avec prix en €/m

Description	No. d'article + code couleur (...)	U.E. m	brut	Coloris standard	Coloris spéciaux	chêne doré	DB 703	RAL
GOT 125*	0312510..	30				---	---	
GSUT-45° 125*	0312550..	30				---	---	
GOT 138*	0313810..	30						
GSUT-45° 138*	0313850..	30						
GSUT-I-45° 138*	0313851..	30			---	---	---	
GOT 150	0315010..	30						
GSUT-45° 150	0315050..	30						
GSUT-I-45° 150*	0315051..	30			---	---	---	
GOT 165	0316510..	30						
GSUT-45° 165	0316550..	30						
GOT 180	0318010..	30						
GSUT-45° 180	0318050..	30						
GOT 205	0320510..	30						
GSUT-45° 205	0320550..	30						
GOT 230*	0423010..	6			---	---	---	
GSUT-45° 230*	0423050..	6			---	---	---	
GOT 254*	0425410..	6			---	---	---	
GSUT-45° 254*	0425450..	6			---	---	---	

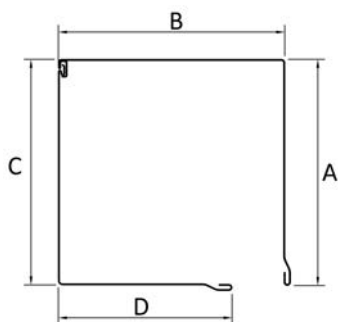

- l'original avec le panachage de qualité maximale
- en aluminium profilé et équerri
- peinture émaillée
- assorti d'un film de protection facilement à retirer (veuillez retirer ce film immédiatement après l'installation)
- coffre complètement fermé

* Attention:
Ne sont pas disponibles dans tous coloris laqués voir vue d'ensemble technique: caissons profilés.

Taille	G O T		G U T	
	A	B	C	D
100	102	102	102	65
125	127	127	127	86
138	139	139	139	101
150	153	153	153	112
165	168	168	168	127
180	184	184	184	142
205	209	209	209	172

Couleurs disponibles avec n° de teinte:

00 brut (sans film de protection)

Coloris standard (pas de RAL)

26 blanc 9016 mat

RAL

99 RAL (sans film)

Liste des articles avec prix en €/m

Description	No. d'article + code couleur (...)	U.E. m	brut	Coloris standard	RAL
GOT 100	0310010..	30			
GUT 100	0310030..	30		---	
GOT 125	0312510..	30			
GUT 125	0312530..	30			
GOT 138	0313810..	30			
GUT 138	0313830..	30			
GOT 150	0315010..	30			
GUT 150	0315030..	30			
GOT 165	0316510..	30			
GUT 165	0316530..	30			
GOT 180	0318010..	30			
GUT 180	0318030..	30			
GOT 205	0320510..	30			
GUT 205	0320530..	30			

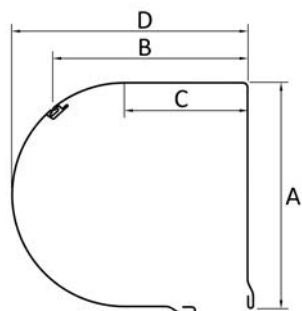

- l'original avec le panachage de qualité maximale
- en aluminium profilé et équerri
- peinture émaillée
- assorti d'un film de protection facilement à retirer (veuillez retirer ce film immédiatement après l'installation)
- coffre complètement fermé

* Attention:

Ne sont pas disponibles dans tous coloris laqués voir vue d'ensemble technique: caissons profilés.

La dimension du coffre 150 en blanc crème est seulement disponible sans film de protection et avec un supplément de prix.

Taille	R O S			R U S
	A	B	C	D
138	141	118	78	148
150	152	131	84	160
165	169	143	92	176
180	183	156	99	191
205	210	179	113	219

Couleurs disponibles avec n° de teinte:

00 brut (sans film de protection)

Coloris standard (pas de RAL)

08 alu naturel 26 blanc 9016 mat
21 marron SF 82 gris anthracite

Coloris spéciaux

27 blanc crème

RAL

99 RAL (sans film)

Liste des articles avec prix en €/m

Description	No. d'article + code couleur (...)	U.E. m	brut	Coloris standard	Coloris spéciaux	RAL
ROS 138*	2513842..	18			---	
RUS 138*	2513852..	18			---	
ROS 150*	2515042..	18				
RUS 150*	2515052..	18				
ROS 165	2516542..	18				
RUS 165	2516552..	18				
ROS 180	2518042..	18				
RUS 180	2518052..	18				
ROS 205	2520542..	18				
RUS 205	2520552..	18				

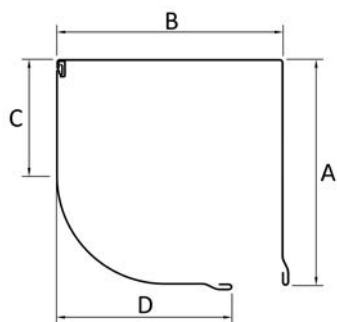

- l'original avec le panachage de qualité maximale
- en aluminium profilé et équerri
- peinture émaillée
- assorti d'un film de protection facilement à retirer
- (veuillez retirer ce film immédiatement après l'installation)
- coffre complètement fermé

Taille	GOT		VRB	
	A	B	C	D
138	139	139	70	101
150	153	153	76	115
165	169	169	87	130
180	184	184	92	145
205	209	209	106	166

Couleurs disponibles avec n° de teinte:

00 brut (sans film de protection)

Coloris standard (pas de RAL)

08 alu naturel 26 blanc 9016 mat
21 marron SF 82 gris anthracite

Coloris spéciaux

43 gris quartz 80 chêne doré

RAL

99 RAL (sans film)

Liste des articles avec prix en €/m

Description	No. d'article + code couleur (...)	U.E. m	brut	Coloris standard	Coloris spéciaux	chêne doré	RAL
GOT 138	0313810..	30			---		
VRB 138	2513881..	30			---		
GOT 150	0315010..	30				---	
VRB 150	2515081..	30				---	
GOT 165	0316510..	30					
VRB 165	2516581..	30					
GOT 180	0318010..	30				---	
VRB 180	2518081..	30				---	
GOT 205	0320510..	30					
VRB 205	2520581..	30					

2 STRANGGEPRESSTE KÄSTEN

Caissons extrudés

Extruded boxes

Protlačované schránky

Skrzynki tłoczone (ekstrudowane)

Geëxtrudeerde aluminium kasten

Extrudált tokok

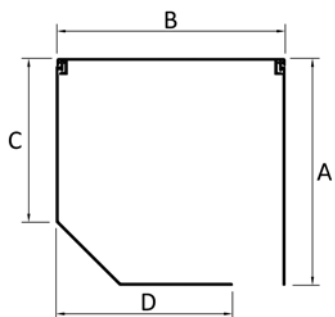

- en aluminium extrudé
- surface avec revêtement de poudre ou anodisée
- sans film de protection
- 2 parties (OT/LRS-45°), pour enroulement extérieur
- 3 parties (OT/LRS-45°/RR), pour enroulement extérieur et intérieur

Les coloris bronze BC 4 et C 33 ne sont pas des articles de stock, il faut donc prévoir un certain délai de livraison.

Taille	RR	OT	LRS - 45°	
	A	B	C	D
138	139	139	103	99
150	153	153	112	114
165	169	169	121	125
180	184	184	133	140
205	209	209	151	169

Couleurs disponibles avec n° de teinte:

00 brut

Coloris standard (pas de RAL)

21 marron SF

26 blanc 9016 mat

anodisé

41 anod. naturel EV 1

55 anod. bronze C 33

51 anod. bronze BC 4

RAL

99 RAL (sans film)

Liste des articles avec prix en €/m

Description	No. d'article + code couleur (...)	U.E. m	brut	Coloris standard	naturel anodisé	bronze anodisé	RAL
OT 138	0113810..	30					
LRS-45° 138	0113850..	30					
RR o.T. 138	0113831..	30					
OT 150	0115010..	30					
LRS-45° 150	0115050..	30					
RR o.T. 150	0115031..	30					
OT 165	0116510..	30					
LRS-45° 165	0116550..	30					
RR o.T. 165	0116531..	30					
OT 180	0118010..	12					
LRS-45° 180	0118050..	12					
RR o.T. 180	0118031..	12					
OT 205	0120510..	12					
LRS-45° 205	0120550..	12					
RR o.T. 205	0120531..	12					

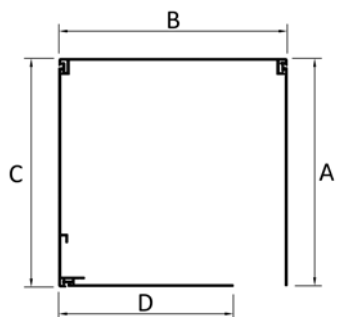

- en aluminium extrudé
- surface avec revêtement de poudre ou anodisée
- sans film de protection
- 3 parties (OT/VB-90°/RR), pour enroulement extérieur
- 4 parties (RR/OT/VB-90°/RR), pour enroulement extérieur et intérieur

Les coloris bronze BC 4 et C 33 ne sont pas des articles de stock, il faut donc prévoir un certain délai de livraison.

	RR	OT	VB - 90°	RR
Taille	A	B	C	D
138	139	139	139	90
150	153	153	153	103
165	168	168	168	127
180	184	184	184	139
205	209	209	209	168

Les faces sont disponibles de stock uniquement en brut

Couleurs disponibles avec n° de teinte:

00 brut

anodisé

41 anod. naturel EV 1

55 anod. bronze C 33

51 anod. bronze BC 4

RAL

99 RAL (sans film)

Liste des articles avec prix en €/m

Description	No. d'article + code couleur (...)	U.E. m	brut	Coloris standard	naturel anodisé	bronze anodisé	RAL
RR o.T. 138	0113831..	30					
OT 138	0113810..	30					
VB-90° 138	0113820..	30			---	---	
RR o.T. 90	0109031..	30					
RR o.T. 150	0115031..	30					
OT 150	0115010..	30					
VB-90° 150	0115020..	30			---	---	
RR o.T. 100	0110031..	30					
RR o.T. 165	0116531..	30					
OT 165	0116510..	30					
VB-90° 165	0116520..	30			---	---	
RR o.T. 125	0112531..	30					
RR o.T. 180	0118031..	12					
OT 180	0118010..	12					
VB-90° 180	0118020..	12			---	---	
RR o.T. 138	0113831..	12					
RR o.T. 205	0120531..	12					
OT 205	0120510..	12					
VB-90° 205	0120520..	12			---	---	
RR o.T. 165	0116531..	12					

3 PUTZTRÄGERKÄSTEN

KASTENABSCHLUSSPROFIL, WINKEL UND PUTZTRÄGERPLATTEN

Caissons support d'enduit, profil de terminaison,
angles et panneaux de support

Built-in boxes, end profile KAP, angles and concealed rails

Schránky k omítnutí, omít. lišty, úhelníky, heraklitové a izolační desky

Skrzynki podtynkowe, profil zamykający/nośnik tynku,
kątowniki oraz płyty do otynkowania

Inbouw-stuc-kasten, kast afdichtingsprofiel, inbouw-stuc-geleiders,
hoeklijnen, afdek-stuc-platen

Vakolható tokok, tokzáró profil, „L“ Profilok és vakoló lapok

CAISSON PROFILÉ AVEC SUPPORT D'ENDUIT

À PAN COUPÉ 20°

ALUKON

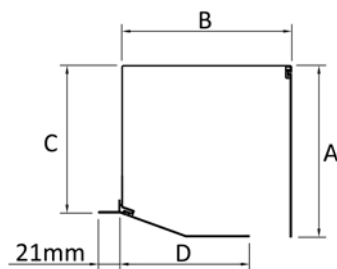

Partie de coffre PB-Uni

- en aluminium équerri
- peinture émaillée

Trappe de visite RK / pan arrière RR

- en aluminium extrudé
- surface avec revêtement par poudre ou anodisée
- sans film de protection

Les parties extrudées en bronze anod. BC 4 et C 33 ne sont pas des articles de stock, il faut donc prévoir un certain délai de livraison.

La plaxage chêne doré est effectuée sur une base de coloris marron SF.

	RR	PB - Uni		RK
Taille	A	B	C	D
125	127	127	108	86
138	139	139	117	99
150	153	153	129	112
165	168	168	145	126
180	184	184	156	144
205	210	210	176	164

La partie du coffre PB-Uni sera livrée en couleurs différents parce qu'on ne peut pas la voir après le montage.

Pour le profil final PS-V 20° voir page 3.5.

Couleurs disponibles en pan RR & RK avec n° de teinte:

00 brut

Coloris standard (pas de RAL)

21 marron SF 26 blanc 9016 mat

anodisé

41 anod. naturel EV 1 55 anod. bronze C 33
51 anod. bronze BC 4

plaxé

80 chêne doré (plaxé) 88 noyer (plaxé)

RAL

99 RAL (sans film)

Liste des articles avec prix en €/m

Description	No. d'article + code couleur (...)	U.E. m	brut	Coloris standard	naturel anodisé	bronze anodisé	RAL	chêne doré noyer
PB-Uni 125	031256401	30	---		---	---	---	---
RK-20° 125	0212520..	30						---
RR o.T. 125	0112531..	30						---
PB-Uni 138	031386401	30	---		---	---	---	---
RK-20° 138	0213820..	30						---
RR o.T. 138	0113831..	30						---
PB-Uni 150	031506401	30	---		---	---	---	---
RK-20° 150	0215020..	30						---
RR o.T. 150	0115031..	30						---
PB-Uni 165	031656401	30	---		---	---	---	---
RK-20° 165	0216520..	30						---
RR o.T. 165	0116531..	30						---
PB-Uni 180	031806401	30	---		---	---	---	---
RK-20° 180	0218020..	12						---
RR o.T. 180	0118031..	12						---
PB-Uni 205	032056401	30	---		---	---	---	---
RK-20° 205	0220520..	12						---
RR o.T. 205	0120531..	12						---

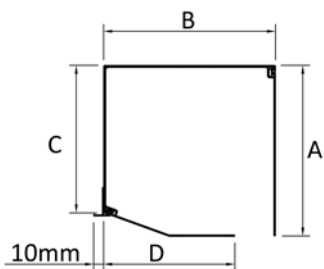

- en aluminium extrudé
- surface avec revêtement par poudre ou anodisée
- sans film de protection

Les parties extrudées en bronze anod. BC 4 et C 33 ne sont pas des articles de stock, il faut donc prévoir un certain délai de livraison.

La plaxage chêne doré est effectuée sur une base de coloris marron SF.

	RR	WB		RK
Taille	A	B	C	D
125	127	127	111	85
138	139	139	120	99
150	153	153	132	112
165	168	168	148	129
180	184	184	159	144

Taille des profilés supports d'enduit, classeur SYSTEM-KOMPONENTEN , page 3.5 et 3.6

	RR	OT	VB	RK
Taille	A	B	C	D
205	210	210	171	164

Couleurs disponibles avec n° de teinte:

00 brut

Coloris standard (pas de RAL)

21 marron SF 26 blanc 9016 mat

anodisé

41 anod. naturel EV 1 55 anod. bronze C 33
51 anod. bronze BC 4

plaxé

80 chêne doré (plaxé) 88 noyer (plaxé)

RAL

99 RAL (sans film)

Liste des articles avec prix en €/m

Description	No. d'article + code couleur (...)	U.E. m	brut	Coloris standard	naturel anodisé	bronze anodisé	RAL	chêne doré noyer
WB 125	0212510..	30						---
RK-20° 125	0212520..	30						---
RR o.T. 125	0112531..	30						---
WB 138	0213810..	30						---
RK-20° 138	0213820..	30						---
RR o.T. 138	0113831..	30						---
WB 150	0215010..	30						---
RK-20° 150	0215020..	30						---
RR o.T. 150	0115031..	30						---
WB 165	0216510..	30						---
RK-20° 165	0216520..	30						---
RR o.T. 165	0116531..	30						---
WB 180	0218010..	12						---
RK-20° 180	0218020..	12						---
RR o.T. 180	0118031..	12						---
OT 205	0120510..	12						---
VB-20° 205	0220511..	12						---
RK-20° 205	0220520..	12						---
RR o.T. 205	0120531..	12						---

CAISSON PROFILÉ AVEC SUPPORT D'ENDUIT

EXÉCUTION CARRÉ 90°

ALUKON

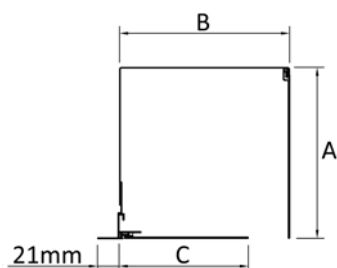

Partie de coffre PB-Uni

- en aluminium profilé et équerri
- peinture émaillée

Trappe de visite RR / pan arrière RR

- en aluminium extrudé
- surface avec revêtement par poudre ou anodisée
- sans film de protection

La partie du coffre PB-Uni sera livrée en couleurs différents parce qu'on ne peut pas la voir après le montage.

	RR	P B - U n i	RR
Taille	A	B	C
125	127	127	91
138	139	139	105
150	153	153	105
165	168	168	130
180	184	184	143

Couleurs disponibles en pan RR avec n° de teinte:

00 brut

Coloris standard (pas de RAL)

21 marron SF

26 blanc 9016 mat

anodisé

41 anod. naturel EV 1

55 anod. bronze C 33

51 anod. bronze BC 4

plaxé

80 chêne doré (plaxé)

RAL

99 RAL (sans film)

Liste des articles avec prix en €/m

Description	No. d'article + code couleur (...)	U.E. m	brut	Coloris standard	naturel anodisé	bronze anodisé	RAL	golden oak
PB-Uni 125	031256401	30	---		---	---	---	---
RR o.T. 90	0109031..	30						---
RR o.T. 125	0112531..	30						---
PB-Uni 138	031386401	30	---		---	---	---	---
RR o.T. 100 (RR 90 - A 15/A 20)	0110031..	30						
RR o.T. 138	0113831..	30						
PB-Uni 150	031506401	30	---		---	---	---	---
RR o.T. 100	0110031..	30						
RR o.T. 150	0115031..	30						---
PB-Uni 165	031656401	30	---		---	---	---	---
RR o.T. 125	0112531..	30						
RR o.T. 165	0116531..	30						---
PB-Uni 180	031806401	30	---		---	---	---	---
RR o.T. 138	0113831..	30						
RR o.T. 180	0118031..	12						---

CAISSON EXTRUDÉ AVEC SUPPORT D'ENDUIT

EXÉCUTION CARRÉ 90°

ALUKON

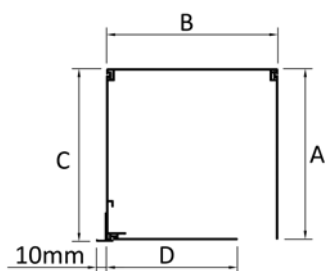

- en aluminium extrudé
- surface avec revêtement par poudre ou anodisée
- sans film de protection

Les parties extrudées en bronze anod. BC 4 et C 33 ne sont pas des articles de stock, il faut donc prévoir un certain délai de livraison.

La plaxage chêne doré est effectuée sur une base de coloris marron SF.

	RR	OT	VB - 90°	RR
Taille	A	B	C	D
138	139	139	139	90
150	153	153	153	103
165	168	168	168	127
180	184	184	184	139
205	209	209	209	168

Pour le profil final KAP 6/8 voir page 3.5.

Les faces sont disponibles de stock uniquement en brut

Couleurs disponibles en pan RR avec n° de teinte:

00 brut

anodisé

41 anod. naturel EV 1

55 anod. bronze C 33

51 anod. bronze BC 4

RAL

99 RAL (sans film)

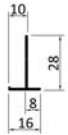
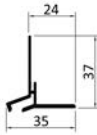
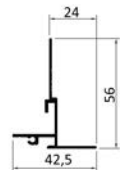

Liste des articles avec prix en €/m

Description	No. d'article + code couleur (...)	U.E. m	brut	Coloris standard	naturel anodisé	bronze anodisé	RAL
RR o.T. 138	0113831..	30					
OT 138	0113810..	30					
VB-90° 138	0113820..	30			---	---	
RR o.T. 90	0109031..	30					
RR o.T. 150	0115031..	30					
OT 150	0115010..	30					
VB-90° 150	0115020..	30			---	---	
RR o.T. 100	0110031..	30					
RR o.T. 165	0116531..	30					
OT 165	0116510..	30					
VB-90° 165	0116520..	30			---	---	
RR o.T. 125	0112531..	30					
RR o.T. 180	0118031..	12					
OT 180	0118010..	12					
VB-90° 180	0118020..	12			---	---	
RR o.T. 138	0113831..	30					
RR o.T. 205	0120531..	12					
OT 205	0120510..	12					
VB-90° 205	0120520..	12			---	---	
RR o.T. 165	0116531..	30					

	Description	N° d'art.	U.E.	Unité	Prix en €
	Profil final KAP 6/8				
	brut	190230000	60	m	
	Coloris standard	1902300..	60	m	
	26 blanc 9016 mat				
	naturel anodisé EV1	190230041	60	m	
	bronze anodisé BC 4 ..51, C 33 ..55	1902300..	60	m	
	RAL	190230099	60	m	
chêne doré (plaxé) Renolit-no. 2178 001	190230080	60	m		
	Profil final PS-V 20° (pour multipaneel ou protection thermique intégrale)				
	brut	190220000	60	m	
	Coloris standard	1902200..	60	m	
	21 marron SF				
	26 blanc 9016 mat				
	naturel anodisé EV1	190220041	60	m	
	bronze anodisé BC 4..51, C 33 ..55	1902200..	60	m	
RAL	190220099	60	m		
chêne doré (plaxé 1 côté) Renolit-No. 2178 001	190220080	60	m		
noyer (plaxé) Renolit-No. 2178 707	190220088	60	m		
	Profil final PS-V 90° (pour multipaneel ou protection thermique intégrale)				
	brut	190250000	60	m	
	Coloris standard	1902500..	60	m	
	21 marron SF				
	26 blanc 9016 mat				
	naturel anodisé EV1	190250041	60	m	
	bronze anodisé BC 4..51, C 33 ..55	1902500..	60	m	
RAL	190250099	60	m		
chêne doré (plaxé) Renolit-no. 2178 001	190250080	60	m		

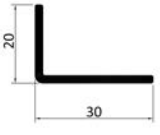
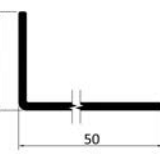
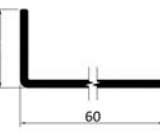
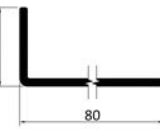
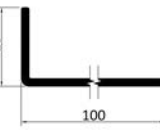
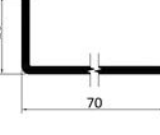
Attention: Profilés finals en bronze anod. BC4 et C33 ne sont pas des articles de stock, il faut donc prévoir un certain délai de livraison. La plaxage en chêne doré est effectuée sur une base de coloris marron SF.

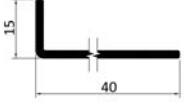
	Description	N° d'art.	U.E.	Unité	Prix en €
	Angle alu 30 x 20 x 2 mm (pour multipaneel ou protection thermique intégrale)				
	brut	190100000	60	m	
	Coloris standard	1901000..	60	m	
	03 marron praliné 08 naturel	21 marron SF 26 blanc 9016 mat			
	naturel anodisé EV1	190100041	60	m	
	bronze anodisé BC 4..51, C 33 ..55	1901000..	60	m	
	RAL	190100099	60	m	
	Angle en alu 50 x 25 x 2 mm (pour multipaneel ou protection thermique intégrale)				
	brut	190103000	60	m	
	Coloris standard	1901030..	60	m	
	26 blanc 9016 mat				
	naturel anodisé EV1	190103041	60	m	
	bronze anodisé BC 4..51, C 33 ..55	1901030..	60	m	
	RAL	190103099	60	m	
	Angle en alu 60 x 20 x 2 mm (pour multipaneel ou protection thermique intégrale)				
	brut	190104000	60	m	
	Coloris standard	1901040..	60	m	
	26 blanc 9016 mat				
	naturel anodisé EV1	190104041	60	m	
	bronze anodisé BC 4..51, C 33 ..55	1901040..	60	m	
	RAL	190104099	60	m	
	Angle en alu 80 x 20 x 2 mm (pour multipaneel ou protection thermique intégrale)				
	brut	190105000	60	m	
	Coloris standard	1901050..	60	m	
	26 blanc 9016 mat				
	naturel anodisé EV1	190105041	60	m	
	bronze anodisé BC 4..51, C 33 ..55	1901050..	60	m	
	RAL	190105099	60	m	
	Angle en alu 100 x 20 x 2 mm (pour multipaneel ou protection thermique intégrale)				
	brut	190106000	60	m	
	Coloris standard	1901060..	60	m	
	26 blanc 9016 mat				
	naturel anodisé EV1	190106041	60	m	
	bronze anodisé BC 4..51, C 33 ..55	1901060..	60	m	
	RAL	190106099	60	m	
	Angle alu 70 x 20 x 2 mm (pour multipaneel ou protection thermique intégrale)				
	brut	190120000	60	m	
	Coloris standard	1901200..	60	m	
	26 blanc 9016 mat				
	naturel anodisé EV1	190120041	60	m	
	bronze anodisé BC 4..51, C 33 ..55	1901200..	60	m	
	RAL	190120099	60	m	

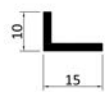
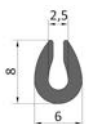
	Description	N° d'art.	U.E.	Unité	Prix en €
	Angle en alu 40 x 15 x 2 mm (pour multipaneel ou protection thermique intégrale)				
	brut	190130100	60	m	
	Coloris standard	1901301..	60	m	
	26 blanc 9016 mat				
	naturel anodisé EV1	190130141	60	m	
	bronze anodisé BC 4..51, C 33 ..55	1901301..	60	m	
	RAL	190130199	60	m	
	Angle alu 35 x 15 x 2 mm (pour multipaneel ou protection thermique intégrale)				
	brut	190160000	60	m	
	Coloris standard	1901600..	60	m	
	26 blanc 9016 mat				
	naturel anodisé EV1	190160041	60	m	
	RAL	190160099	60	m	
	Angle alu 15 x 10 x 2 mm (pour multipaneel ou protection thermique intégrale)				
	brut	190140000	60	m	
	Coloris standard	1901400..	60	m	
	26 blanc 9016 mat				
	naturel anodisé EV1	190140041	60	m	
	RAL	190140099	60	m	
	U-Profilé d'étanchéité 6 x 8 mm				
	TPE noir	810080004	100	m	

Attention: Profilé finals en bronze anod. BC4 et C33 ne sont pas des articles de stock, il faut donc prévoir un certain délai de livraison. La plaxage en chêne doré est effectuée sur une base de coloris marron SF.

RECOUVREMENTS DE SUPPORT D'ENDUIT ET ISOLATION XPS AVEC FILM ADHÉSIF SUR UNE CÔTÉ

ALUKON

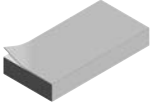

	Description	N° d'art.	U.E.	Unité	Prix en €
	Isolation XPS, 2000 x 500 x 6 mm				
	Utilisation: sur l'avant du coffre, isolation arrière du caisson	190720300	2	m	
	Isolation XPS, 3000 x 500 x 10 mm				
	Utilisation: sur l'avant du coffre, isolation arrière du caisson	190700211	3	m	
	Isolation XPS, 2000 x 500 x 15 mm				
	Utilisation: Plaque pour support d'enduit, isolation arrière du caisson	190720400	2	m	
	Isolation XPS, 2000 x 500 x 19 mm				
	Utilisation: Isolation arrière du caisson, TGF	190700200	2	m	
	Isolation XPS, 3000 x 500 x 40 mm				
Utilisation: Isolation arrière du caisson	190700241	3	m		

PATTE DE FIXATION ET ANGLE RENFORCÉ

POUR CAISSONS SUPPORT D'ENDUIT

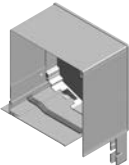
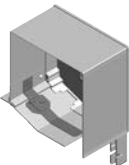
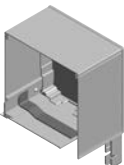
ALUKON

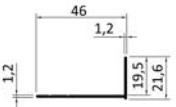
	Description	N° d'art.	U.E.	Unité	Prix en €
	Patte de fixation pour caisson support d'enduit - fixation au mur				
		190290200	50	pce	
	Raidisseur d'angle pour caisson support d'enduit PT 90° pour PB-Uni avec trappe de visite RR, 1 partie				
	pour RR 90	190294100	1	pce	
	pour RR 100	190294200	1	pce	
	pour RR 125	190294300	1	pce	
	pour RR 138	190294400	1	pce	
	Raidisseur d'angle PT 20° pour RK, 2 parties				
	125	190292100	1	pce	
	138	190292200	1	pce	
	150	190292300	1	pce	
	165	190292400	1	pce	
	180	190292500	1	pce	
	205	190292600	1	pce	
	Raidisseur d'angle VB-90° (pour volet en saillie et support d'enduit extrudé 90°), 1 partie				
	138	190293100	1	pce	
	150	190293500	1	pce	
	165	190293200	1	pce	
	180	190293300	1	pce	
	205	190293400	1	pce	

	Description	N° d'art.	U.E.	Unité	Prix en €
	TGF 20*				
	brut	112000000	60	m	
	Coloris standard	1120000..	60	m	
	naturel anodisé EV1	112000041	60	m	
	bronze anodisé BC 4..51, C 33 ..55	1120000..	60	m	
	RAL	112000099	60	m	
	Douille décartement 5,1 x 9,5 x 19,1				
	gris	199000300	100	pce	

*A riveter sur la coulisse, resp. au pan arrière du caisson extrudé.
Le profil est uniquement disponible en brut, il faut donc prévoir un certain délai de livraison pour tous coloris.

4 **BLENDKAPPEN** ABWEISBLECHE UND EINLAUFTRICHTER

Consoles, plaques de déviation et entonnoirs

End caps, safety plates and guide terminals

Bočnice, vymešovací podložky a náběhy

Boczki skrzynek, blachy boczne i ślizgacze

Kapsteunen, arreterplaten en inlooptrechters

Tokvégek, terelőlapok és lécbavezetők

FLASQUES COULÉES SOUS PRESSION

À PAN COUPÉ 20°

ALUKON

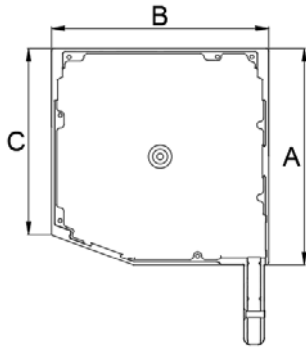

- en alliage d'aluminium spécial
- coulées sous pression (ne peuvent pas être anodisées)
- flasques uniquement disponibles par paire
- nos couleurs standard ne sont pas des couleurs RAL

✓ coloris disponibles

BKS-N	Dimen-sions en mm		Coloris standard							bronze	
	A	C	00	03	08	21	26	82	09	25	99
100	102	88	✓	✓	✓	✓	✓	✓			
125	127	108	✓	✓	✓	✓	✓	✓		✓	
138	139	117	✓	✓	✓	✓	✓	✓	✓	✓	
150	153	129	✓	✓	✓	✓	✓	✓		✓	
165	168	145	✓	✓	✓	✓	✓	✓	✓	✓	
180	184	156	✓	✓	✓	✓	✓	✓			
205	210	179	✓		✓	✓	✓	✓			

Couleurs disponibles avec n° de teinte:

00 brut

Coloris standard (pas de RAL)

03 marron praliné 26 blanc 9016 mat
 08 alu naturel 82 gris anthracite
 21 marron SF

bronze

09 laqué sim. BC 4 25 laqué sim. C 33

RAL

99 RAL

Liste des articles avec prix en €/paire

Description	No. d'article + code couleur (...)	U.E. Pairs	brut	Coloris standard	bronze	RAL
BKS-N 100	2310010..	10				
BKS-N 125	2312010..	10				
BKS-N 138	2313010..	10				
BKS-N 150	2315010..	10				
BKS-N 165	2316010..	10				
BKS-N 180	2318010..	10				
BKS-N 205	2320010..	10				

FLASQUES COULÉES SOUS PRESSION

À PAN COUPÉ 45°

ALUKON

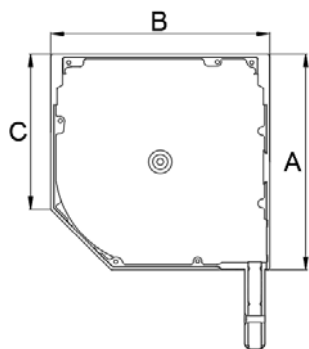

- en alliage d'aluminium spécial
- coulées sous pression (ne peuvent pas être anodisées)
- flasques uniquement disponibles par paire
- nos couleurs standard ne sont pas des couleurs RAL

✓ coloris disponibles

BKS-N	Dimen- sions en mm		Coloris standard										
	A	C	00	03	08	21	26	27	43	82	86	80	99
125	127	96	✓		✓	✓	✓			✓			
138	139	103	✓	✓	✓	✓	✓			✓	✓	✓	
150	153	112	✓	✓	✓	✓	✓	✓	✓	✓	✓	✓	
165	169	121	✓	✓	✓	✓	✓	✓	✓	✓	✓	✓	✓
180	184	133	✓	✓	✓	✓	✓	✓	✓	✓	✓	✓	✓
205	209	151	✓	✓	✓	✓	✓	✓	✓	✓	✓	✓	✓
230	232	162	✓			✓	✓						
254	254	176	✓			✓	✓						

Couleurs disponibles avec n° de teinte:

00 brut

Coloris standard (pas de RAL)

03 marron praliné	27 blanc crème
08 alu naturel	43 gris quartz
21 marron SF	82 gris anthracite
26 blanc 9016 mat	86 marron mat 8003

plaxé

80 chêne doré

RAL

99 RAL

Liste des articles avec prix en €/paire

Description	No. d'article + code couleur (...)	U.E. Pairs	brut	Coloris standard	chêne doré (filmé)	RAL
BKS-N 125	2312050..	10			---	
BKS-N 138	2313050..	10				
BKS-N 150	2315050..	10			---	
BKS-N 165	2316050..	10				
BKS-N 180	2318050..	10			---	
BKS-N 205	2320050..	10				
BKS-N 230	0823000..	6			---	
BKS-N 254	0825400..	6			---	

FLASQUES COULÉES SOUS PRESSION

EXÉCUTION CARRÉ 90°

ALUKON

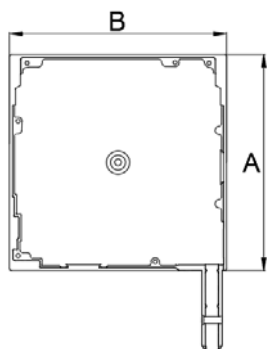

- en alliage d'aluminium spécial
- coulées sous pression (ne peuvent pas être anodisées)
- flasques uniquement disponibles par paire
- nos couleurs standard ne sont pas des couleurs RAL

✓ coloris disponibles

BK-N	Dimensions en mm	Coloris standard				
		A	00	08	21	26
100	102	✓				
125	127	✓	✓	✓	✓	
138	139	✓	✓	✓	✓	
150	153	✓	✓	✓	✓	
165	168	✓	✓	✓	✓	
180	184	✓	✓	✓	✓	
205	209	✓	✓	✓	✓	

Couleurs disponibles avec n° de teinte:

00 brut

Coloris standard (pas de RAL)

08 alu naturel

26 blanc 9016 mat

21 marron SF

RAL

99 RAL

Liste des articles avec prix en €/paire

Description	No. d'article + code couleur (...)	U.E. Pairs	brut	Coloris standard	RAL
BK-N 100	2310020..	10			
BK-N 125	2312020..	10			
BK-N 138	2313020..	10			
BK-N 150	2315020..	10			
BK-N 165	2316020..	10			
BK-N 180	2318020..	10			
BK-N 205	2320020..	10			

FLASQUES COULÉES SOUS PRESSION

EXÉCUTION ARRONDIE

ALUKON

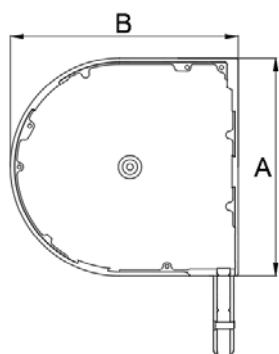

- en alliage d'aluminium spécial
- coulées sous pression (ne peuvent pas être anodisées)
- flasques uniquement disponibles par paire
- nos couleurs standard ne sont pas des couleurs RAL

✓ coloris disponibles

BKR-N	Dimen- sions en mm		Coloris standard									bronz e
	A	B	00	03	08	21	26	27	82	09	25	99
138	141	148	✓	✓	✓	✓	✓	✓	✓			
150	152	160	✓	✓	✓	✓	✓	✓	✓			
165	169	176	✓	✓	✓	✓	✓	✓	✓			
180	183	191	✓	✓	✓	✓	✓	✓	✓			
205	210	219	✓	✓	✓	✓	✓	✓	✓			

Couleurs disponibles avec n° de teinte:

00 brut

Coloris standard (pas de RAL)

03 marron praliné 26 blanc 9016 mat
 08 alu naturel 27 blanc crème
 21 marron SF 82 gris anthracite

bronze

09 laqué sim. BC 4 25 laqué sim. C 33

RAL

99 RAL

Liste des articles avec prix en €/paire

Description	No. d'article + code couleur (...)	U.E. Pairs	brut	Coloris standard	bronze	RAL
BKR-N 138	2313030..	10				
BKR-N 150	2315030..	10				
BKR-N 165	2316030..	10				
BKR-N 180	2318030..	10				
BKR-N 205	2320030..	10				

FLASQUES COULÉES SOUS PRESSION

EXÉCUTION QUART-DE-ROND

ALUKON

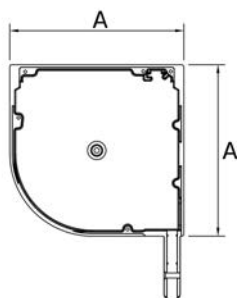

- en alliage d'aluminium spécial
- coulées sous pression (ne peuvent pas être anodisées)
- flasques uniquement disponibles par paire
- nos couleurs standard ne sont pas des couleurs RAL

✓ coloris disponibles

BKVR -N	Dimen- sions en mm	Coloris standard						
		A	00	08	21	26	43	82
138	139	✓	✓	✓	✓		✓	
150	153	✓	✓	✓	✓	✓	✓	
165	169	✓	✓	✓	✓	✓	✓	
180	184	✓	✓	✓	✓	✓	✓	
205	209	✓	✓			✓	✓	✓

Couleurs disponibles avec n° de teinte:

00 brut

Coloris standard (pas de RAL)

08 alu naturel

43 gris quartz

21 marron SF

82 gris anthracite

26 blanc 9016 mat

RAL

99 RAL

Liste des articles avec prix en €/paire

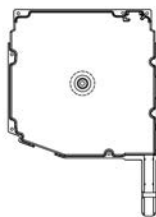

Description	No. d'article + code couleur (...)	U.E. Paires	brut	Coloris standard	RAL
BKVR-N 138	2313040..	10			
BKVR-N 150	2315040..	10			
BKVR-N 165	2316040..	10			
BKVR-N 180	2318040..	10			
BKVR-N 205	2320040..	10			





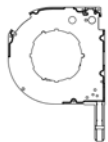
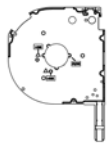
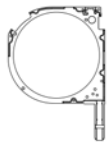

- sans bord
- avec ou sans tenon
(box 100+125 et 230+254 uniquement disponible avec tenon)
- Livraison en RAL 9005 ou brut
- Entonnoirs et tenons supplémentaires sont à commander séparément

Description	Gauche No. d'article + code couleur (...)	Droite No. d'article + code couleur (...)	U.E. pce	brut	noir mat 9005
MBK 100 avec tenon	2310001..02	2310002..02	5		
MBK 125 avec tenon	2312001..02	2312002..02	5		
MBK 138 avec tenon	2313001..02	2313002..02	5		
MBK 138 sans tenon	2313001..05	2313002..05	5		
MBK 150 avec tenon	2315001..02	2315002..02	5		
MBK 150 sans tenon	2315001..05	2315002..05	5		
MBK 165 avec tenon	2316001..02	2316002..02	5		
MBK 165 sans tenon	2316001..05	2316002..05	5		
MBK 180 avec tenon	2318001..02	2318002..02	5		
MBK 180 sans tenon	2318001..05	2318002..05	5		
MBK 205 avec tenon	2320001..02	2320002..02	5		
MBK 205 sans tenon	2320001..05	2320002..05	5		
MBK 230 avec tenon	2323001..02	2323002..02	5		
MBK 254 avec tenon	2325001..02	2325002..02	5		





	Description	N° d'art.	U.E.	Unité	Prix en €
	Pin pour BKDF pour flasque centrale nécessaire pour pin décalé ou coulisse double				
	Tenon pour BKDF à soudé à la flasque centrale nécessaire en cas de tenon décalé ou pour coulisse double	891200300	1	pce	

	Description	N° d'art.	U.E.	Unité	Prix en €
	estampé à gauche pour poulie extérieur AGS*	239920200		pce	
	estampé à droite pour poulie extérieur AGS*	239920300		pce	
	estampé et rasé pour boulon d'axe double (tube 60 mm) Ø 40 mm	239920500		pce	
	estampé et rasé pour support intermédiaire en PVC (tube 40 mm) Ø 72 mm	239920600		pce	
	estampé et rasé à gauche pour poulie en acier SGS	239920900		pce	
	estampé et rasé à droite pour poulie en acier SGS	239921000		pce	
	sans pied	239921200		pce	

*en cas d'estampage pour AGS et caisson 165, il est nécessaire d'indiquer le type de caisson et si une moustiquaire intégrée est demandée.

	Description	N° d'art.	U.E.	Unité	Prix en €
	Contreplaque Universal acier tube 40				
	AWB 100 Universal, acier	091000000	10	pce	
	AWB 125 Universal, acier	091250000	10	pce	
	AWB 138 Universal, acier	091380000	10	pce	
	AWB 150 Universal, acier	091500000	10	pce	
	AWB 165 Universal, acier	091650000	10	pce	
	AWB 180 Universal, acier	091800000	10	pce	
	AWB 205 Universal, acier	092050000	10	pce	
	Contreplaque acier tube 60				
	AWB 100 Universal, acier	091000001	10	pce	
	AWB 125 Universal, acier	091250001	10	pce	
	AWB 138 Universal, acier	091380001	10	pce	
	AWB 150 Universal, acier	091500001	10	pce	
	AWB 165 Universal, acier	091650001	10	pce	
	AWB 180 Universal, acier	091800001	10	pce	
	AWB 205 Universal, acier	092050001	10	pce	
	AWB 230 45°, aluminium	092300001	50	pce	
	AWB 230 45°, PVC	092303272	50	pce	
	AWB 254 45°, aluminium	092540001	50	pce	
	AWB 254 45°, PVC	092543272	50	pce	
	Contreplaque support d'enduit Universal alu tube 40				
	AWB-PT 125 Universal, aluminium	091250500	10	pce	
	AWB-PT 138 Universal, aluminium	091380500	10	pce	
	AWB-PT 150 Universal, aluminium	091500500	10	pce	
	AWB-PT 165 Universal, aluminium	091650500	10	pce	
	AWB-PT 180 Universal, aluminium	091800500	10	pce	
	AWB-PT 205 Universal, aluminium	092050500	10	pce	
	Contreplaque support d'enduit Universal alu tube 60				
	AWB-PT 125 Universal, aluminium	091250501	10	pce	
	AWB-PT 138 Universal, aluminium	091380501	10	pce	
	AWB-PT 150 Universal, aluminium	091500501	10	pce	
	AWB-PT 165 Universal, aluminium	091650501	10	pce	
	AWB-PT 180 Universal, aluminium	091800501	10	pce	
	AWB-PT 205 Universal, aluminium	092050501	10	pce	
	Pine Tree Clip A=3,0, B=14,5				
	noir	891195000	100	pce	

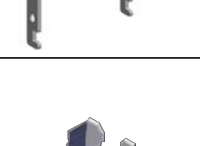
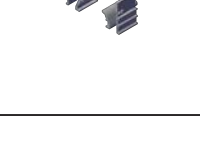
	Description	N° d'art.	U.E.	Unité	Prix en €
	Entonnoir A 3 avec pied échangeable pour largeur de coulisses 53 mm				
	blanc	059120100	50	pa	
	noir	059120200	50	pa	
	Entonnoir A 5/A 6 avec pied échangeable pour largeur de coulisse 45 mm				
	blanc	059121100	50	pa	
	noir	059121200	50	pa	
	Entonnoir A 13/A 14 avec pied échangeable pour largeur de coulisse 68 mm				
	blanc	059122100	50	pa	
	noir	059122200	50	pa	
	Entonnoir A 15/A 20 avec pied échangeable version spéciale pour coulisse A 15/A 20				
	blanc	059123100	50	pa	
	noir	059123200	50	pa	
	Partie haute de l'entonnoir pour coulisse double DF A 3, DF A 3-10, DF A 3-12				
	blanc, gauche	239102110	50	pce	
	blanc, droite	239102210	50	pce	
	noir, gauche	239102120	50	pce	
	noir, droite	239102220	50	pce	
	Partie haute de l'entonnoir pour coulisse double DF A 5				
	blanc, gauche	239103110	50	pce	
	blanc, droite	239103210	50	pce	
	noir, gauche	239103120	50	pce	
	noir, droite	239103220	50	pce	
	Partie supérieure de l'entonnoir pour coulisses doubles DF A 15/20				
	blanc, gauche	239104110	50	pce	
	blanc, droite	239104210	50	pce	
	noir, gauche	239104120	50	pce	
	noir, droite	239104220	50	pce	
	Pied pour entonnoir - coulisse double				
	blanc	239101010	100	pce	
	noir	239101020	100	pce	
	Gabarit de perçage pour tulipe d'entonnoir (pas pour les coulisses A 20 et A 15) et targette de ressort				
		319212200	1	pce	

	Description	N° d'art.	U.E.	Unité	Prix en €
	Entonnoir pour NB-N 21				
	nature	059090100	250	pa	
	Entonnoir pour NB-N 28				
	beige	059090200	250	pa	
	Pied pour entonnoir NB-N 21/NB-N 28				
	gauche	059090310	150	pce	
	droite	059090320	150	pce	
	Tulipe pour NB-N 22				
	naturel	059090400	100	pa	
	Tulipe-Pied emboîtable d'entrée pour NB-N 22				
	gauche	059090410	100	pce	
	droite	059090420	100	pce	

5 FÜHRUNGSSCHIENEN

STANDARD- UND SONDERFÜHRUNGSSCHIENEN FÜR DEN MINI- UND MAXIBEREICH

Coulisses standard et spéciales pour le domaine mini et maxi



Standard and special guide channels for the mini and maxi sector

Standardní a zvláštní vod. lišty pro oblast „Mini“ a „Maxi“

Standardowe i specjalne prowadnice roletowe do pancerzy mini i maxi

Standaard- en bijzondere geleiders voor mini en maxi (voorzet) rolluiken

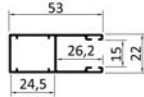
Standard és egyedi vezetősinek a mini és maxi redönyökhöz

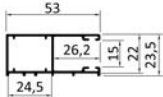
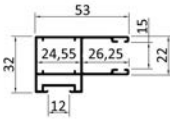
	Description	N° d'art.	U.E.	Unité	Prix en €
	Coulisse A 3				
	brut	100300000	72	m	
	Coloris standard	1003000..	72	m	
	03 marron praliné	27 blanc crème			
	08 naturel	28 vert sapin			
	21 marron SF	82 gris anthracite			
	26 blanc 9016 mat	84 ivoire clair			
	naturel anodisé EV1	100300041	72	m	
	bronze anodisé BC 4 ..51, C 33 ..55	1003000..	72	m	
	RAL	100300099	72	m	
	chêne doré (plaxé 1 côté) col. 2178 001	100300080	72	m	
	chêne doré (plaxé 2 côtés) col. 2178 001	100300079	72	m	
	Coulisse A 4				
	brut	100400000	36	m	
	Coloris standard	1004000..	36	m	
	03 marron praliné	27 blanc crème			
	08 naturel	28 vert sapin			
	21 marron SF	82 gris anthracite			
	26 blanc 9016 mat	84 ivoire clair			
	naturel anodisé EV1	100400041	36	m	
	bronze anodisé BC 4 ..51, C 33 ..55	1004000..	36	m	
	RAL	100400099	36	m	
	Coulisse A 3-R (disponible en stock uniquement en brut)				
	brut	100315000	72	m	
	Coloris standard	1003150..	72	m	
	26 blanc 9016 mat				
	naturel anodisé EV1	100315041	72	m	
	bronze anodisé BC 4 ..51, C 33 ..55	1003150..	72	m	
	RAL	100315099	72	m	
	Coulisse A 3-10-CR				
	brut	100310000	72	m	
	Coloris standard	1003100..	72	m	
	naturel anodisé EV1	100310041	72	m	
	bronze anodisé BC 4 ..51, C 33 ..55	1003100..	72	m	
RAL	100310099	72	m		

Les coloris bronze BC 4 et C 33 ne sont pas des articles de stock, il faut donc prévoir un certain délai de livraison. La plaxage en chêne doré est effectuée sur une base de coloris marron SF. Les suppléments pour les joints en PVC, les brosses et le film de protection sont listés sur la page 5.10.

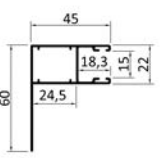
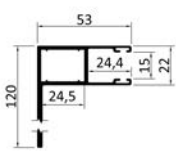
	Description	N° d'art.	U.E.	Unité	Prix en €	
	Coulisse A 5					
	brut	110500000	72	m		
	Coloris standard	1105000..	72	m		
	03 marron praliné 08 naturel 21 marron SF	26 blanc 9016 mat 27 blanc crème				
	naturel anodisé EV1	110500041	72	m		
	bronze anodisé BC 4 ..51, C 33 ..55	1105000..	72	m		
	RAL	110500099	72	m		
	Coulisse A 6					
	brut	110600000	36	m		
	Coloris standard	1106000..	36	m		
	26 blanc 9016 mat 27 blanc crème					
	naturel anodisé EV1	110600041	36	m		
	bronze anodisé BC 4 ..51, C 33 ..55	1106000..	36	m		
	RAL	110600099	36	m		
	Coulisse A 12					
	brut	111200000	30	m		
	Coloris standard	1112000..	30	m		
	21 marron SF 26 blanc 9016 mat					
	naturel anodisé EV1	111200041	30	m		
	bronze anodisé BC 4	111200051	30	m		
	RAL	111200099	30	m		

Les coloris bronze BC 4 et C 33 ne sont pas des articles de stock, il faut donc prévoir un certain délai de livraison. Les suppléments pour les joints en PVC, les brosses et le film de protection sont listés sur la page 5.10.

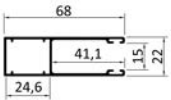
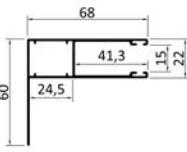
	Description	N° d'art.	U.E.	Unité	Prix en €	
	Coulisse A 13					
	brut	111300000	36	m		
	Coloris standard	1113000..	36	m		
	08 naturel 21 marron SF	26 blanc 9016 mat				
	naturel anodisé EV1	111300041	36	m		
	bronze anodisé BC 4 ..51	1113000..	36	m		
	RAL	111300099	36	m		
	Coulisse A 14					
	brut	111400000	36	m		
	Coloris standard	1114000..	36	m		
	26 blanc 9016 mat					
	naturel anodisé EV1	111400041	36	m		
	bronze anodisé BC 4 ..51	1114000..	36	m		
	RAL	111400099	36	m		

Les coloris bronze BC 4 et C 33 ne sont pas des articles de stock, il faut donc prévoir un certain délai de livraison. Les suppléments pour les joints en PVC, les brosses et le film de protection sont listés sur la page 5.10.

COULISSES D'ÉCARTEMENT POUR LES SYSTÈMES COMPOSÉS

EN ALUMINIUM EXTRUDÉ

ALUKON

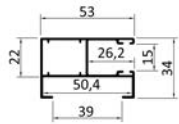
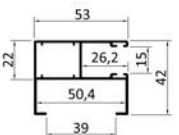
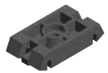
	Description	N° d'art.	U.E.	Unité	Prix en €	
	Coulisse A 8-12					
	brut	110801200	36	m		
	Coloris standard	1108012..	36	m		
	03 marron praliné 08 naturel 10 blanc 9016 brillant	21 marron SF 26 blanc 9016 mat 27 blanc crème				
	naturel anodisé EV1	110801241	36	m		
	bronze anodisé BC 4 ..51, C 33 ..55	1108012..	36	m		
	RAL	110801299	36	m		
	Coulisse A 8-20					
	brut	110802000	36	m		
	Coloris standard	1108020..	36	m		
	03 marron praliné 08 naturel 21 marron SF	26 blanc 9016 mat 27 blanc crème				
	naturel anodisé EV1	110802041	36	m		
	bronze anodisé BC 4 ..51, C 33 ..55	1108020..	36	m		
	RAL	110802099	36	m		
	Clip de fixation pour coulisses A 8-12 et A 8-20					
	en polyamide	119220100	50	pce		

Les coloris bronze BC 4 et C 33 ne sont pas des articles de stock, il faut donc prévoir un certain délai de livraison. Les suppléments pour les joints en PVC, les brosses et le film de protection sont listés sur la page 5.10.

COULISSES D'ÉCARTEMENT POUR LES SYSTÈMES COMPOSÉS

EN ALUMINIUM EXTRUDÉ

ALUKON

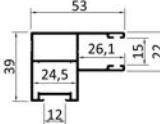
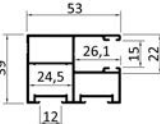
	Description	N° d'art.	U.E.	Unité	Prix en €
	Coulisse A 5-12				
	brut	110501200	36	m	
	Coloris standard	1105012..	36	m	
	26 blanc 9016 mat				
	naturel anodisé EV1	110501241	36	m	
	bronze anodisé BC 4..51	1105012..	36	m	
	RAL	110501299	36	m	
	Coulisse A 15-CR				
	brut	111515000	48	m	
	Coloris standard	1115150..	48	m	
	03 marron praliné 08 naturel	21 marron SF 26 blanc 9016 mat			
	naturel anodisé EV1	111515041	48	m	
	bronze anodisé BC 4..51, C 33 ..55	1115150..	48	m	
	RAL	111515099	48	m	
	Coulisse A 16-CR				
	brut	111615000	30	m	
	blanc 9016 mat	111615026	30	m	
	naturel anodisé EV1	111615041	30	m	
	bronze anodisé BC 4	1116150..	30	m	
	RAL	111615099	30	m	

Coulisse A 15-CR et A 16-CR possible uniquement à partir du caisson 138 et jusqu'à une surface d'élément maximale de 3,00m². Les coloris bronze BC 4 et C 33 ne sont pas des articles de stock, il faut donc prévoir un certain délai de livraison. Les suppléments pour les joints en PVC, les brosses et le film de protection sont listés sur la page 5.10.

COULISSES DOUBLES POUR LES SYSTÈMES COMPOSÉS

ALUKON



EN ALUMINIUM EXTRUDÉ



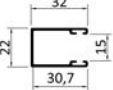

	Description	N° d'art.	U.E.	Unité	Prix en €	
	Coulisse DF A 3					
	brut	120300000	36	m		
	Coloris standard	1203000..	36	m		
	03 marron praliné 21 marron SF	26 blanc 9016 mat				
	naturel anodisé EV1	120300041	36	m		
	bronze anodisé BC 4 ..51, C 33 ..55	1203000..	36	m		
	RAL	120300099	36	m		
	chêne doré (plaxé) Renolit-no. 2178 001	120300080	36	m		
	Coulisse DF A 3-10-CR					
	brut	120310000	36	m		
	Coloris standard	1203100..	36	m		
	naturel anodisé EV1	120310041	36	m		
	bronze anodisé BC 4 ..51, C 33 ..55	1203100..	36	m		
RAL	120310099	36	m			
	Coulisse DF A 5					
	brut	120500000	36	m		
	Coloris standard	1205000..	36	m		
	26 blanc 9016 mat					
	naturel anodisé EV1	120500041	36	m		
bronze anodisé BC 4 ..51, C 33 ..55	1205000..	36	m			
RAL	120500099	36	m			
	Coulisse DF A 3-12					
	brut	120600000	36	m		
	Coloris standard	1206000..	36	m		
	26 blanc 9016 mat					
	naturel anodisé EV1	120600041	36	m		
bronze anodisé BC 4	120600051	36	m			
RAL	120600099	36	m			
	Coulisse DF A 15-CR					
	brut	121515000	36	m		
	Coloris standard	1215150..	36	m		
	26 blanc 9016 mat					
	naturel anodisé EV1	121515041	36	m		
bronze anodisé BC 4 ..51, C 33 ..55	1215150..	36	m			
RAL	121515099	36	m			



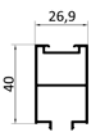

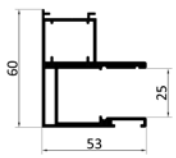
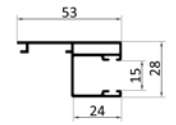
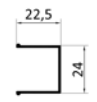

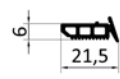
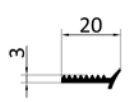
Les coloris bronze BC 4 et C 33 ne sont pas des articles de stock, il faut donc prévoir un certain délai de livraison. La plaxage en chêne doré est effectuée sur une base de coloris marron SF. Les suppléments pour les joints en PVC, les brosses et le film de protection sont listés sur la page 5.10.

	Description	N° d'art.	U.E.	Unité	Prix en €
	Coulisse A 1				
	brut	110100000	72	m	
	Coloris standard	1101000..	72	m	
	21 marron SF	26 blanc 9016 mat			
	naturel anodisé EV1	110100041	72	m	
	bronze anodisé BC 4..51, C 33 ..55	1101000..	72	m	
	RAL	110100099	72	m	
	Coulisse A 10				
	brut	111000000	72	m	
	Coloris standard	1110000..	72	m	
	21 marron SF	26 blanc 9016 mat			
	naturel anodisé EV1	111000041	72	m	
	bronze anodisé BC 4 ..51, C 33 ..55	1110000..	72	m	
	RAL	111000099	72	m	





Les coloris bronze BC 4 et C 33 ne sont pas des articles de stock, il faut donc prévoir un certain délai de livraison. Les suppléments pour les joints en PVC, les brosses et le film de protection sont listés sur la page 5.10. U-Profilé d'étanchéité 6 x 8 mm pour l'étanchéité de la cornière d'écartement par rapport au mur, voir chapitre 3.7

	Description	N° d'art.	U.E.	Unité	Prix en €
	Doublage 10 mm				
	brut	115010000	60	m	
	Coloris standard	1150100..	60	m	
	RAL	115010099	60	m	
	Doublage 20 mm				
	brut	115020000	60	m	
	Coloris standard	1150200..	60	m	
	RAL	115020099	60	m	
	Doublage 40 mm				
	brut	115040000	60	m	
	Coloris standard	1150400..	60	m	
	RAL	115040099	60	m	



	Description	N° d'art.	U.E.	Unité	Prix en €
	Rail de base A17-GS Longueur 5,20m				
	brut	810001000	5,2	m	
	Coloris standard	8100010..	5,2	m	
	naturel anodisé EV 1	810001041	5,2	m	
	bronze anodisé BC 4 ..51, C 33 ..55	8100010..	5,2	m	
	RAL	810001099	5,2	m	
	Coulisse A 17 Longueur 5,20m				
	brut	810002000	5,2	m	
	Coloris standard	8100020..	5,2	m	
	naturel anodisé EV 1	810002041	5,2	m	
	bronze anodisé BC 4 ..51, C 33 ..55	8100020..	5,2	m	
	RAL	810002099	5,2	m	
	Couvercle pour A 17-GS				
	brut	810003000	6	m	
	Coloris standard	8100030..	6	m	
	naturel anodisé EV 1	810003041	6	m	
	bronze anodisé BC 4 ..51, C 33 ..55	8100030..	6	m	
	RAL	810003099	6	m	
	Protection de bord 21 x 10				
	brut	810003200	6	m	
	naturel anodisé EV 1	810003241	6	m	
	Joint pour verre				
	TPE noir	810080002	100	m	
	Joint adhésif				
	EPDM noir	810080003	100	m	
	Support de verre				
	noir	810080001	1	pa	

	Description	N° d'art.	U.E.	Unité	Prix en €
	Joint en PVC (à deux faces)				
	Version standard pour tabliers VR mini M317, M328-N, KM 317	119010000	360	m	
	Joint en forme T				
	Version spéciale pour tablier simple paroi A9	119120300	400	m	
	Joint polyéthylène (à deux faces)				
	mince pour tablier VR MY 442 / MY 448	119060000	300	m	
	Joint polyéthylène pour lame M 521				
	pour lame M 521, M 528, et KM 521	119120100	1000	m	
	Brosse				
	mince A = 4,25 mm / B = 3,25 mm	119030090	475	m	
	Brosse stable				
	épaisse A = 6,25 mm / B = 5,25 mm	119040090	275	m	
	Brosse stable				
		119050090	450	m	
	Un supplément sera facturé pour brosses/joints si la quantité commandée est moins d'une unité de vente.				
	Supplément brosses et joints hors conditionnement (par pièce)	890000200		pce	



Veuillez faire attention à nos recommandations de joints/brosses (voir chapitre données techniques - à la fin de ce tarif)

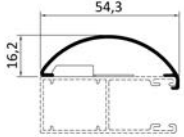

	Description	N° d'art.	U.E.	Unité	Prix en €
	Joint PVC				
	2 x joint PVC A = 9,6 mm				
	Supplément joint standard	..9911000		m	
	Supplément joint standard (coulisse double)	129911000		m	
	Joint polyéthylène				
	2 x joint mince A = 10,4 mm				
	2 x joint pour M 521 A = 14,0 mm				
	Supplément joint polyéthylène	..9910400		m	
	Supplément joint M 521	..9910900		m	
	Supplément joint PE (coulisse double)	129910400		m	
	Joint T				
	2 x joint T A = 7,2 mm				
	2 x joint s_onro® A = 8,8 - 9,3 mm				
	Supplément joint T	..9911500		m	
	Supplément joint s_onro	..9911400		m	
	Supplément joint T (coulisse double)	129911500		m	
	Supplément joint s_onro (coulisse double)	129911400		m	
	Brosses et film de protection				
	2 x brosse épaisse A = 7,5 mm				
	2 x brosse stable A = 5,5 mm				
	1 x brosse stable, 1 x brosse épaisse A = 6,5 mm				
	Supplément brosse épaisse	..9912100		m	
	Supplément brosse stable	..9910200		m	
	Supplément brosse stable et brosse épaisse	..9910300		m	
	Supplément film de protection 1 côté	..9910700		m	
	Supplément film de protection 2 côtés	..9910800		m	
	Supplément brosse épaisse (coulisse double)	129912100		m	
	Supplément brosse stable (coulisse double)	129910200		m	
	Supplément brosse stable + brosse épaisse (coulisse double)	129910300		m	
Supplément film de protection 1 côté (coulisse double)	129910700		m		
Supplément film de protection 2 côtés (coulisse double)	129910800		m		



Veuillez faire attention à nos recommandations de joints/brosses





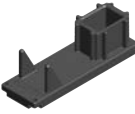

	Description	N° d'art.	U.E.	Unité	Prix en €
	Recouvrement pour coulisses FAR-BC A 3				
	brut	100800000	36	m	
	Coloris standard	1008000..	36	m	
	21 marron SF	26 blanc 9016 mat			
	naturel anodisé EV1	100800041	36	m	
	bronze anodisé BC 4 ..51, C 33 ..55	1008000..	36	m	
	RAL	100800099	36	m	
	Clip de fixation FAR-BC				
	pour fixation sur toutes coulisses 53 mm	109000100	20	pce	
	Ecarteur set, 240 mm				
	brut	100830000	50	pce	
	Coloris standard	1008300..	20	pce	
	26 blanc 9016 mat				
	bronze laqué BC 4 ..09, C 33 ..25	1008300..	20	pce	
	RAL	100830099	1	pce	

Les coloris bronze BC 4 et C 33 ne sont pas des articles de stock, il faut donc prévoir un certain délai de livraison.

	Description	N° d'art.	U.E.	Unité	Prix en €	
	Inlay pour coulisses de 53 mm					
	V2A	119270100	100	pce		
	pour coulisses					
	A 3, A 4, A 8-12, A 8-20, A 12 brut	119250100	10	pce		
	A 3, A 4, A 8-12, A 8-20, A 12 coloris standard	1192501..	10	pce		
	09 bronze 25 bronze C33	26 blanc 9016 mat				
	A 3, A 4, A 8-12, A 8-20, A 12 RAL	119250199	10	pce		
	pour coulisses					
	A 5, A 6, A 5-12 brut	119250200	10	pce		
	A 5, A 6, A 5-12 coloris standard	1192502..	10	pce		
	09 bronze 25 bronze C33	26 blanc 9016 mat				
	A 5, A 6, A 5-12 RAL	119250299	10	pce		
	pour coulisses					
	A 13, A 14 brut	119250300	10	pce		
	A 13, A 14 coloris standard	1192503..	10	pce		
	09 bronze 25 bronze C33	26 blanc 9016 mat				
	A 13, A 14 RAL	119250399	10	pce		
	pour coulisse A 15					
	A 15 gauche, brut	119250400	10	pce		
	A 15 gauche, coloris standard	1192504..	10	pce		
	09 bronze 25 bronze C33	26 blanc 9016 mat				
	A 15 gauche, RAL	119250499	10	pce		
	A 15 droite, brut	119250500	10	pce		
	A 15 droite, coloris standard	1192505..	10	pce		
	09 bronze 25 bronze C33	26 blanc 9016 mat				
A 15 droite, RAL	119250599	10	pce			

	Description	N° d'art.	U.E.	Unité	Prix en €	
	pour coulisses avec FAR-BC/ES					
	FAR mit A 3, A 4, A 8, A 12, A 3 gauche, brut	119251100	10	pce		
	FAR mit A 3, A 4, A 8, A 12, A 3 gauche, coloris standard	1192511..	10	pce		
	08 naturel 09 bronze	25 bronze C33 26 blanc 9016 mat				
	FAR mit A 3, A 4, A 8, A 12, A 3 gauche, RAL	119251199	10	pce		
	FAR mit A 3, A 4, A 8, A 12, A 3 droite, brut	119251200	10	pce		
	FAR mit A 3, A 4, A 8, A 12, A 3 droite, coloris standard	1192512..	10	pce		
	08 naturel 09 bronze	25 bronze C33 26 blanc 9016 mat				
	FAR mit A 3, A 4, A 8, A 12, A 3 droite, RAL	119251299	10	pce		
		pour coulisses doubles				
DF A 3, DF A 3-12 brut		119250800	10	pce		
DF A 3, DF A 3-12 coloris standard		1192508..	10	pce		
09 bronze 25 bronze C33		26 blanc 9016 mat				
DF A 3, DF A 3-12 RAL		119250899	10	pce		
pour coulisses doubles						
DF A 5 brut		119250900	10	pce		
DF A 5 coloris standard		1192509..	10	pce		
09 bronze 25 bronze C33		26 blanc 9016 mat				
DF A 5 RAL		119250999	10	pce		

	Description	N° d'art.	U.E.	Unité	Prix en €
	pour A 3, A 4, A 8-12, A 8-20, A 12				
	A 3, A 4, A 8-12, A 8-20, A 12 blanc	119200100	100	pce	
	A 3, A 4, A 8-12, A 8-20, A 12 noir	119200200	100	pce	
	pour A 13, A 14				
	A 13, A 14 blanc	119201100	100	pce	
	A 13, A 14 noir	119201200	100	pce	
	pour A 15				
	A 15 blanc	119202100	50	pa	
	A 15 noir	119202200	50	pa	
	pour DF A 3, DF A 3-12				
	DF A 3, DF A 3-12 blanc	119203100	100	pce	
	DF A 3, DF A 3-12 noir	119203200	100	pce	
	Vis auto-taradeuse A 2 2,2 x 6,5 mm	891192700	2000	pce	

	Description	N° d'art.	U.E.	Unité	Prix en €
	Cache de perçage plat 10 mm (prix par 100 pièces)				
	Coloris standard 01, 02, 03, 05, 07, 09, 13	89105..00	1000	pce	
	01 blanc 9016 02 marron SF 03 gris 7038 05 marron praliné	07 blanc crème 9001 09 naturel 9006 13 gris anthracite 7016			
	Cache de perçage plat 10 mm 10 pièces reliées en anneau (prix par 1 pièce)				
	noir, pour revêtement de poudre	891059000	50	pce	
	RAL	891059099	50	pce	
	Cache en PVC décoratif, Ø 12 mm x 2,5 mm perçage Ø 5 mm (pour vis)				
	Coloris standard	89102..00	1000	pce	
	01 white 02 marron SF 03 gris	05 marron praliné 06 beige			
	Vis à tête fraisée, zinguée pour perçage étagé pour coulisse jusqu'à une profondeur de 22 mm				
	4,5 x 30 mm	891190900	1000	pce	
	Vis à tête fraisée, zinguée pour coulisses d'écartement A8-12, A8-20, A5-12 et A15 ainsi que coulisse moustiquaire A20				
	4,5 x 50 mm	891190100	500	pce	
	Vis à tête fraisée, zinguée, 4,5 x 70 mm (prix par 100 pièces)	891191200	200	pce	
	Perçoir HSS, 10,2 mm x 5,0 mm				
	pour caches 10 mm	891510101	1	pce	

	Description	N° d'art.	U.E.	Unité	Prix en €
	Bras de projection en alu (avec charnières)				
	brut	210100000	1	pa	
	blanc	210100001	1	pa	
	RAL	210100099	1	pa	

6 FÜHRUNGSSCHIENEN FÜR DEN NEUBAUBEREICH, KEDEREINLAGEN

Coulisses traditionelles, joints

Guide channels for new buildings, inserts

Vodící lišty pro oblast novostaveb, těsnící vložky

Prowadnice do nowego budownictwa, uszczelki

Nieuwbouwgeleiders, rubber/borstel inlages

Vezetősínek a maxi redőnyökhöz, gumi és kefe betétek

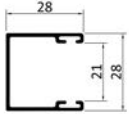
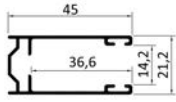
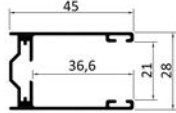
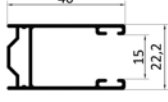
	Description	N° d'art.	U.E.	Unité	Prix en €
	Coulisses NB 28, sans joint et sans brosse				
	brut	130280000	72	m	
	Coloris standard	1302800..	72	m	
	21 marron SF	26 blanc 9016 mat			
	naturel anodisé EV1	130280041	72	m	
	bronze anodisé BC 4 ..51, C 33 ..55	1302800..	72	m	
	RAL	130280099	72	m	
	Coulisses NB-N 21, sans joint et sans brosse				
	brut	130210000	72	m	
	Coloris standard	1302100..	72	m	
	08 naturel	26 blanc 9016 mat			
	21 marron SF	82 gris anthracite			
	naturel anodisé EV1	130210041	72	m	
	RAL	130210099	72	m	
	Coulisses NB-N 28, sans joint et sans brosse				
	brut	130290000	36	m	
	Coloris standard	1302900..	36	m	
	21 marron SF	26 blanc 9016 mat			
	naturel anodisé EV1	130290041	36	m	
	RAL	130290099	36	m	
	Coulisse NB-N 22, sans joint				
	brut	130220000	36	m	
	Coloris standard	1302200..	36	m	
	08 argent laqué.	26 blanc 9016 mat			
	82 gris anthracite				
	naturel anodisé EV1	130220041	36	m	
	RAL	130220099	36	m	

Les coloris bronze BC 4 et C 33 ne sont pas des articles de stock, il faut donc prévoir un certain délai de livraison.

COULISSES TRADITIONNELLES EN ALU EXTRUDÉ

AVEC JOINT EN PVC DUR



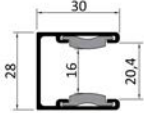
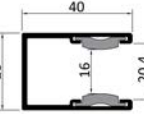



ALUKON

	Description	N° d'art.	U.E.	Unité	Prix en €
	Coulisses NB 30, avec joint				
	brut (sans joint)	130300000	36	m	
	Coloris standard	1303000..	36	m	
	26 blanc 9016 mat				
	naturel anodisé EV1	130300041	36	m	
	bronze anodisé BC 4	130300051	36	m	
	RAL	130300099	36	m	
	Coulisses NB 40, avec joint				
	brut (sans joint)	130400000	36	m	
	Coloris standard	1304000..	36	m	
	26 blanc 9016 mat				
	naturel anodisé EV1	130400041	36	m	
	bronze anodisé BC 4	130400051	36	m	
	RAL	130400099	36	m	



Les coloris bronze BC 4 et C 33 ne sont pas des articles de stock, il faut donc prévoir un certain délai de livraison.

JOINTS ET BROSSES POUR LES COULISSES TRADITIONNELLES

ALUKON

	Description	N° d'art.	U.E.	Unité	Prix en €
	Joint en PVC dur				
	uniquement pour NB 30 et NB 40	139010000	300	m	
	Joint en PVC (à deux faces)				
	Version standard pour tabliers VR mini M317, M328-N, KM 317	119010000	360	m	
	Joint polyéthylène (à deux faces)				
	mince pour tablier VR MY 442 / MY 448	119060000	300	m	
	Joint polyéthylène pour lame M 521				
	pour lame M 521, M 528, et KM 521	119120100	1000	m	
	Brosse				
	mince A = 4,25 mm / B = 3,25 mm	119030090	475	m	
	épaisse				
	A = 6,25 mm / B = 5,25 mm	119040090	275	m	
	Brosse stable				
		119050090	450	m	
	Un supplément sera facturé pour brosses/joints si la quantité commandée est moins d'une unité de vente.				
	Supplément brosses et joints hors conditionnement (par pièce)	890000200		pce	

Veuillez faire attention à nos recommandations de joints/brosses (voir chapitre données techniques - à la fin de ce tarif)

	Description	N° d'art.	U.E.	Unité	Prix en €
	Joint PVC				
	2 x joint PVC	A = 8,8 mm (NB-N 21) / A = 15,6 (NB-N 28, NB 28)			
	Joint PVC	139911000		m	
	Joint polyéthylène				
	2 x joint mince 2 x joint pour M 521	A = 9,6 mm (NB-N 21) / A = 16,4 mm (NB-N 28, NB 28) A = 13,2 mm (NB-N 21)			
	Supplément joint PE	139910400		m	
	Joint pour M 521	139910900		m	
	Brosses et film de protection				
	2 x brosse épaisse 2 x brosse mince 2 x brosse d'étanchéité 2 x brosse stable	A = 6,7 mm (NB-N 21) / A = 13,5 (NB-N 28, NB 28) A = 10,7 mm (NB-N 21) / A = 17,5 (NB-N 28, NB 28) A = 1,2 mm (NB-N 21) / A = 8,0 (NB-N 28, NB 28) A = 4,7 mm (NB-N 21) / A = 11,5 (NB-N 28, NB 28)			
	Brosse	139910100		m	
	Brosse stable	139910200		m	
	Brosse épaisse	139912100		m	
	Supplément brosse stable + brosse épaisse	139910300		m	
	Film de protection 1 côté	139910700		m	
	Film de protection 2 côtés	139910800		m	

Veillez faire attention à nos recommandations de joints/brosses

SYSTÈME DE COULISSES POUR COFFRES DE CONSTRUCTION NEUVE

ALUKON

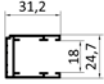
	Description	N° d'art.	U.E.	Unité	Prix en €
	Coulisse A 80, sans insert				
	brut	130800000	6	m	
	Coloris standard	1308000..	6	m	
	RAL	130800099	6	m	
	Adaptateur A 81				
	brut	130802000	6	m	
	Coloris standard	1308020..	6	m	
	RAL	130802099	6	m	
	Barre de déroulement aluminium 40 mm, longueur 650 cm				
	brut	761025000	6,5	m	
	Coloris standard	7610250..	6,5	m	
	RAL	761025099	6,5	m	
	Douille pour adaptateur A 81, incl. vis à tête fraisée 3,5x20				
	brut	891193910	100	pce	
	Tulipe pour A 80				
	noir	139061090	25	pa	
	Insert pour fermeture de coulisse pour A 80				
	Aluminium brut	139060000	100	pce	
	Joint 4,1 mm (double), noir				
	Utilisable pour A 80 avec M 521/KM 521	119110100	400	m	
	Suppléments A 80				
	Joint 4,1 mm inséré	139913700		m	
	Film de protection 1 côté	139910700		m	
	Film de protection 2 côtés	139910800		m	

Toutes les dimensions sont des valeurs moyennes. De légères différences sont possibles et tolérées

7 ROLLADENPROFILE

FÜR DEN MINI-, MAXI- UND NEUBAUBEREICH, ARRETIERCLIPSE

Lames des volets roulants pour le domaine mini, maxi et pour le neuf

Roller shutter profiles for the mini, maxi and new building sector, locking clips

Rol. lamely pro oblast „Mini“, „Maxi“ a novostaveb, aretační klipsy

Profile roletowe mini i maxi do nowego budownictwa, aretki

Rolluikprofielen voor mini, maxi (voorzetrolluiken) en nieuwbouw, arre-
teerclips

Redőnylécek a mini és maxi redőnyökhöz, arriterek

LAME DE VOLET ROULANT EN ALU, AVEC MOUSSE M 317 (MINI)

ALUKON

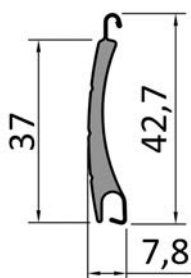

Données techniques

Hauteur de lame	mm	42,70
Épaisseur de lame	mm	7,60
Pas de profil	mm	37,00
Épaisseur	mm	0,30
Poids	kg/m ²	2,80
Largeur maxi *	cm	290,00
Surface maxi *	m ²	6,50
Longueur:	cm	600,00
Conditionnement	m	360,00

*Données à titre indicatif, interprétation effective selon la classification résistance au vent EN13659

Tableau d'enroulement (sans moustiquaire)

Caisson	L'hauteur d'élément maxi avec tube octo 40 mm en cm	L'hauteur d'élément maxi avec tube octo 60 mm en cm
100	64	---
125	130	102
138	160	136
150	212	193
165	275	253
180	342	316
205	449	400

Diamètre d'enroulement

Hauteur du tablier en cm	avec tube octo 40 mm en cm	avec tube octo 60 mm en cm
100	12,20	12,60
120	12,30	13,80
140	13,30	14,50
160	14,10	15,00
180	14,70	15,20
200	15,00	16,30
225	15,90	16,70
250	16,50	16,70
275	17,40	17,80
300	17,50	18,50
325	18,50	19,10
350	18,70	19,60

Liste des articles avec prix en €/m

Art. non-ajourée	Art. ajourée	Coloris	Prix
153170101	153170201	blanc	
153170102	153170202	gris	
153170103	153170203	marron velouté	
153170104	153170204	beige	
153170105	153170205	beige foncé	
153170107	153170207	naturel	
143170109	143170209	bronze	
153170111	153170211	chêne	
153170112	153170212	teck	
143170113	143170213	vert mousse	
143170114	143170214	rouge pourpre	
143170118	143170218	DB 703	
153170122	153170222	chêne doré	

Art. non-ajourée	Art. ajourée	Coloris	Prix
153170123	153170223	gris lumière	
153170127	153170227	blanc crème	
143170137	143170237	gris velouté	
153170138	153170238	gris anthracite	
153170143	153170243	gris quartz	
153170144	153170244	gris basalte	
153170145	153170245	gris béton	
153170146	153170246	gris noir	
153170162	153170262	gris santiago	
153170184	153170284	ivoire clair	
153170185	153170285	gris aluminium 9007	
153170190	153170290	noir foncé	

LAME DE VOLET ROULANT EN ALU AVEC MOUSSE M 328-N (MINI)

ALUKON

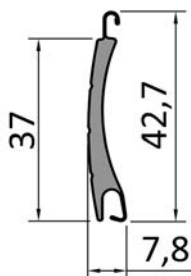

Données techniques

Hauteur de lame	mm	42,70
Épaisseur de lame	mm	7,80
Pas de profil	mm	37,00
Épaisseur	mm	0,28
Poids	kg/m ²	2,60
Largeur maxi *	cm	270,00
Surface maxi *	m ²	5,80
Longueur:	cm	600,00
Conditionnement	m	360,00

*Données à titre indicatif, interprétation effective selon la classification résistance au vent EN13659

Tableau d'enroulement (sans moustiquaire)

Caisson	L'hauteur d'élément maxi avec tube octo 40 mm en cm	L'hauteur d'élément maxi avec tube octo 60 mm en cm
100	64	---
125	130	102
138	160	136
150	212	193
165	275	253
180	342	316
205	449	400

Diamètre d'enroulement

Hauteur du tablier en cm	avec tube octo 40 mm en cm	avec tube octo 60 mm en cm
100	11,30	12,90
120	12,30	12,90
140	13,30	13,70
160	13,50	13,90
180	14,30	14,50
200	14,70	15,10
225	15,70	15,90
250	16,10	17,30
275	17,30	17,30
300	17,70	18,70
325	18,50	18,90
350	18,90	19,90

Liste des articles avec prix en €/m

Art. non-ajourée	Art. ajourée	Coloris	Prix
153290101	153290201	blanc	
153290102	153290202	gris	
153290103	153290203	marron velouté	
153290104	153290204	beige	
153290107	153290207	naturel	
153290113	153290213	vert mousse	
153290127	153290227	blanc crème	
153290130	153290230	marron jamaïque	
153290135	153290235	beige sable	
153290138	153290238	gris anthracite	
153290184	153290284	ivoire clair	
153290122	153290222	chêne doré	
153290186	153290286	noyer	

LAME DE VOLET ROULANT EN ALU AVEC MOUSSE MY 442 (MINI)

ALUKON

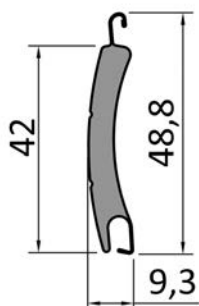

Données techniques

Hauteur de lame	mm	48,80
Épaisseur de lame	mm	9,30
Pas de profil	mm	42,00
Épaisseur	mm	0,30
Poids	kg/m ²	2,85
Largeur maxi *	cm	400,00
Surface maxi *	m ²	8,50
Longueur:	cm	600,00
Conditionnement	m	216,00

*Données à titre indicatif, interprétation effective selon la classification résistance au vent EN13659

Tableau d'enroulement (sans moustiquaire)

Caisson	L'hauteur d'élément maxi avec tube octo 40 mm en cm	L'hauteur d'élément maxi avec tube octo 60 mm en cm
100	---	---
125	---	76
138	---	105
150	---	134
165	---	190
180	---	236
205	---	296

Diamètre d'enroulement

Hauteur du tablier en cm	avec tube octo 40 mm en cm	avec tube octo 60 mm en cm
100	---	13,20
120	---	13,80
140	---	14,60
160	---	16,00
180	---	16,00
200	---	17,20
225	---	17,20
250	---	18,80
275	---	18,80
300	---	20,20

Liste des articles avec prix en €/m

Art. non-ajourée	Art. ajourée	Coloris	Prix
154430101	154430201	blanc	
154430102	154430202	gris	
154430103	154430203	marron velouté	
154430104	154430204	beige	
154430107	154430207	naturel	
154430110	154430210	blanc 9016	
154430112	154430212	teck	
154430118	154430218	DB 703	
154430122	154430222	chêne doré	
154430123	154430223	gris lumière	
154430127	154430227	blanc crème	
154430128	154430228	vert sapin	

Art. non-ajourée	Art. ajourée	Coloris	Prix
154430130	154430230	marron jamaïque	
154430138	154430238	gris anthracite	
154430139	154430239	bleu acier	
154430143	154430243	gris quartz	
154430144	154430244	gris basalte	
154430146	154430246	gris noir	
154430184	154430284	ivoire clair	
154430185	154430285	gris aluminium	
154430186	154430286	noyer	
154430190	154430290	noir foncé	
154430195	154430295	noir métallique	

LAME DE VOLET ROULANT EN ALU AVEC MOUSSE MY 448 (MINI)

ALUKON

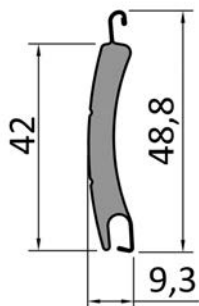

Données techniques

Hauteur de lame	mm	48,80
Épaisseur de lame	mm	9,30
Pas de profil	mm	42,00
Épaisseur	mm	0,28
Poids	kg/m ²	2,65
Largeur maxi *	cm	300,00
Surface maxi *	m ²	7,80
Longueur:	cm	600,00
Conditionnement	m	216,00

*Données à titre indicatif, interprétation effective selon la classification résistance au vent EN13659

Tableau d'enroulement (sans moustiquaire)

Caisson	L'hauteur d'élément maxi avec tube octo 40 mm en cm	L'hauteur d'élément maxi avec tube octo 60 mm en cm
100	---	
125	---	76
138	---	105
150	---	134
165	---	190
180	---	236
205	---	296

Diamètre d'enroulement

Hauteur du tablier en cm	avec tube octo 40 mm en cm	avec tube octo 60 mm en cm
100	---	13,20
120	---	13,80
140	---	14,60
160	---	16,00
180	---	16,00
200	---	17,20
225	---	17,20
250	---	18,80
275	---	18,80
300	---	20,20

Liste des articles avec prix en €/m

Art. non-ajourée	Art. ajourée	Coloris	Prix
154480101	154480201	blanc	
154480102	154480202	gris	
154480103	154480203	marron velouté	
154480104	154480204	beige	
154480107	154480207	naturel	
154480127	154480227	blanc crème	
154480138	154480238	gris anthracite	
154480122	154480222	chêne doré	
154480130	154480230	marron jamaïque	
154480143	154480243	gris quartz	

LAME DE VOLET ROULANT EN ALU AVEC MOUSSE M 521 (MAXI)

ALUKON

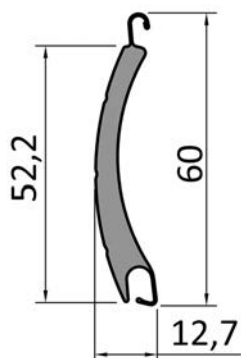

Données techniques

Hauteur de lame	mm	60,00
Épaisseur de lame	mm	12,70
Pas de profil	mm	52,20
Épaisseur	mm	0,36
Poids	kg/m ²	3,10
Largeur maxi *	cm	380,00
Surface maxi *	m ²	8,00
Longueur:	cm	600,00
Conditionnement	m	192,00

*Données à titre indicatif, interprétation effective selon la classification résistance au vent EN13659

Tableau d'enroulement (sans moustiquaire)

Caisson	L'hauteur d'élément maxi avec tube octo 60 mm en cm
138	90
150	125
165	150
180	220
205	280
230	390
254	460

Diamètre d'enroulement

Hauteur du tablier en cm	avec tube octo 60 mm en cm
100	13,80
120	14,80
140	14,80
160	16,20
180	16,80
200	17,70
225	18,40
250	19,60
275	19,80
300	21,20
325	21,80
350	22,50
375	23,00
400	23,20

Liste des articles avec prix en €/m

Art. non-ajourée	Art. ajourée	Coloris	Prix
275210101	275210201	blanc	
275210102	275210202	gris	
275210103	275210203	marron velouté	
275210104	275210204	beige	
275210107	275210207	naturel	
275210123	275210223	gris lumière	
275210127	275210227	blanc crème	
275210130	275210230	marron jamaïque	
275210138	275210238	gris anthracite	
275210143	275210243	gris quartz	
275210162	275210262	gris santiago	
275210184	275210284	ivoire clair	
275210185	275210285	gris aluminium	
275210190	275210290	noir foncé	
275210113	275210213	vert mousse	

Art. non-ajourée	Art. ajourée	Coloris	Prix
275210111	275210211	chêne	
275210112	275210212	teck	
275210137	275210237	gris velouté	
275210118	275210218	DB 703	

LAME DE VOLET ROULANT EN ALU AVEC MOUSSE M 551 (MAXI)

ALUKON

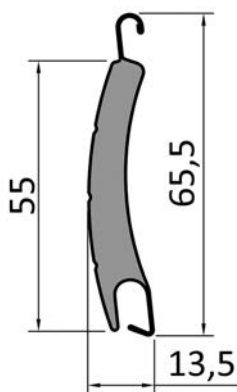

Données techniques

Hauteur de lame	mm	65,50
Épaisseur de lame	mm	13,50
Pas de profil	mm	55,00
Épaisseur	mm	0,43
Poids	kg/m ²	5,00
Largeur maxi *	cm	530,00
Surface maxi *	m ²	13,00
Longueur:	cm	600,00
Conditionnement	m	144,00

*Données à titre indicatif, interprétation effective selon la classification résistance au vent EN13659

Diamètre d'enroulement

Hauteur du tablier en cm	avec tube octo 60 / 70 mm et bague d'adaptation 80 en cm
100	17,50
120	17,50
140	20,00
160	20,00
180	20,00
200	22,00
225	22,00
250	24,50
275	24,50
300	24,50
325	24,50
350	24,50
375	26,00
400	26,00

Liste des articles avec prix en €/m

Art. non-ajoutée	Art. ajoutée	Coloris	Prix
275510101	275510201	blanc	
275510102	275510202	gris	
275510103	275510203	marron velouté	
275510104	275510204	beige	
275510107	275510207	naturel	
275510112	275510212	teck	
275510122	275510222	chêne doré	
275510127	275510227	blanc crème	
275510130	275510230	marron jamaïque	
275510138	275510238	gris anthracite	
275510190	275510290	noir foncé	

LAME DE VOLET ROULANT EN ALU AVEC MOUSSE M 558 (MAXI)

ALUKON

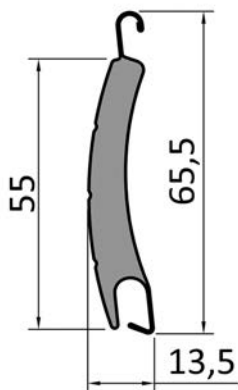

Données techniques

Hauteur de lame	mm	65,50
Épaisseur de lame	mm	13,50
Pas de profil	mm	55,00
Épaisseur	mm	0,36
Poids	kg/m ²	4,30
Largeur maxi *	cm	430,00
Surface maxi *	m ²	9,00
Longueur:	cm	600,00
Conditionnement	m	144,00

*Données à titre indicatif, interprétation effective selon la classification résistance au vent EN13659

Tableau d'enroulement (sans moustiquaire)

Caisson	L'hauteur d'élément maxi avec tube octo 60 mm en cm	L'hauteur d'élément maxi avec tube octo 60 / 70 mm et bague d'adaptation 80 en cm
150	---	60
165	---	99
180	---	137
205	---	187
230	---	247
254	---	319

Diamètre d'enroulement

Hauteur du tablier en cm	avec tube octo 60 mm en cm	avec tube octo 60 / 70 mm et bague d'adaptation 80 en cm
100	---	17,50
120	---	17,50
140	---	20,00
160	---	20,00
180	---	20,00
200	---	22,00
225	---	22,00
250	---	24,50
275	---	24,50
300	---	24,50

Liste des articles avec prix en €/m

Art. non-ajourée	Art. ajourée	Coloris	Prix
275580101	275580201	blanc	
275580102	275580202	gris	
275580103	275580203	marron velouté	
275580104	275580204	beige	
275580107	275580207	naturel	
275580130	275580230	marron jamaïque	
275580138	275580238	gris anthracite	
275580162	275580262	gris santiago	

LAME DE VOLET ROULANT EN ALU SIMPLE PAROI A 9 (MINI)

ALUKON

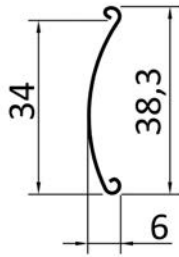

Données techniques

Hauteur de lame	mm	38,30
Épaisseur de lame	mm	6,00
Pas de profil	mm	34,00
Épaisseur	mm	0,40
Poids	kg/m ²	1,65
Largeur maxi *	cm	200,00
Surface maxi *	m ²	3,50
Longueur:	cm	600,00
Conditionnement	m	120,00

*Données à titre indicatif, interprétation effective selon la classification résistance au vent EN13659

Tableau d'enroulement (sans moustiquaire)

Caisson	L'hauteur d'élément maxi avec tube octo 40 mm en cm	L'hauteur d'élément maxi avec tube octo 60 mm en cm
100	172	---
125	327	269
138	358	324

Liste des articles avec prix en €/m

Art. non-ajourée	Coloris	Prix
170091001	blanc	
170091002	gris	
170091004	beige	
170091007	naturel	
170091010	gris pastel	
170091038	gris anthracite	

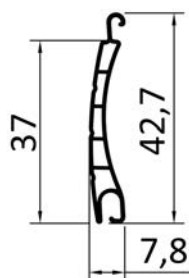
**Données techniques**

Hauteur de lame	mm	43,00
Épaisseur de lame	mm	7,80
Pas de profil	mm	36,60
Épaisseur	mm	0,70
Poids	kg/m ²	3,00
Largeur maxi *	cm	200,00
Surface maxi *	m ²	3,00
Longueur:	cm	600,00
Conditionnement	m	240,00

*Données à titre indicatif, interprétation effective selon la classification résistance au vent EN13659

Tableau d'enroulement (sans moustiquaire)

Caisson	L'hauteur d'élément maxi avec tube octo 40 mm en cm	L'hauteur d'élément maxi avec tube octo 60 mm en cm
100	64	---
125	130	102
138	160	136
150	212	193
165	275	253
180	342	316
205	---	400

Diamètre d'enroulement

Hauteur du tablier en cm	avec tube octo 40 mm en cm	avec tube octo 60 mm en cm
100	12,20	12,60
120	12,30	13,80
140	13,30	14,50
160	14,10	15,00
180	14,70	15,20
200	15,00	16,30
225	15,90	16,70
250	16,50	16,70
275	17,40	17,80
300	17,50	18,50
325	18,50	19,10
350	18,70	19,60

Liste des articles avec prix en €/m

Art. non-ajourée	Art. ajourée	Coloris	Prix
183170101	183170201	blanc	
183170102	183170202	gris	
183170104	183170204	beige	
183170111	183170211	bois clair	
183170162	183170262	gris santiago	
183170184	183170284	ivoire clair	

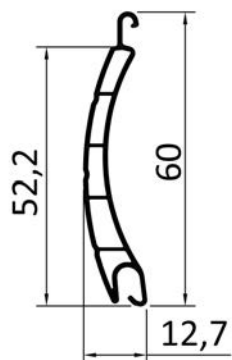
**Données techniques**

Hauteur de lame	mm	60,00
Épaisseur de lame	mm	12,70
Pas de profil	mm	52,20
Épaisseur	mm	0,80
Poids	kg/m ²	3,60
Largeur maxi *	cm	280,00
Surface maxi *	m ²	4,60
Longueur:	cm	600,00
Conditionnement	m	192,00

*Données à titre indicatif, interprétation effective selon la classification résistance au vent EN13659

Tableau d'enroulement (sans moustiquaire)

Caisson	L'hauteur d'élément maxi avec tube octo 40 mm en cm	L'hauteur d'élément maxi avec tube octo 60 mm en cm
100	---	---
125	---	---
138	---	90
150	---	125
165	---	150
180	---	220
205	---	280

Diamètre d'enroulement

Hauteur du tablier en cm	avec tube octo 40 mm en cm	avec tube octo 60 mm en cm
100	---	13,80
120	---	14,80
140	---	14,80
160	---	16,20
180	---	16,80
200	---	17,70
225	---	18,40
250	---	19,60
275	---	19,80
300	---	21,20
325	---	21,80
350	---	22,50
375	---	23,00
400	---	23,20

Liste des articles avec prix en €/m

Art. non-ajourée	Art. ajourée	Coloris	Prix
185210101	185210201	blanc	
185210102	185210202	gris	
185210104	185210204	beige	
185210111	185210211	bois clair	
185210162	185210262	gris santiago	
185210184	185210284	ivoire clair	

LAME DE VOLET ROULANT EN ALU EXTRUDÉE DOUBLE PAROI V 37 (MINI)

(AVEC LAQUAGE STRUCTURÉ)

ALUKON

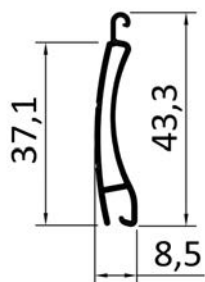

Données techniques

Hauteur de lame	mm	43,30
Épaisseur de lame	mm	8,50
Pas de profil	mm	37,10
Épaisseur	mm	1,00
Poids	kg/m ²	7,00
Largeur maxi *	cm	350,00
Surface maxi *	m ²	8,50
Longueur:	cm	580,00
Conditionnement	m	58,00

*Données à titre indicatif, interprétation effective selon la classification résistance au vent EN13659

Tableau d'enroulement (sans moustiquaire)

Caisson	L'hauteur d'élément maxi avec tube octo 40 mm en cm	L'hauteur d'élément maxi avec tube octo 60 mm
125	89	78
138	122	108
150	159	145
165	200	185
180	245	234
205	330	330

Diamètre d'enroulement

Hauteur du tablier en cm	avec tube octo 40 mm en cm	avec tube octo 60 mm en cm
100	12,80	13,20
120	13,60	14,60
140	14,40	14,60
160	14,40	16,00
180	15,80	16,00
200	16,20	17,40
225	17,00	17,40
250	17,00	18,80
275	18,40	18,80
300	19,60	20,00
325	19,60	20,00
350	19,60	21,40
375	21,40	21,40
400	21,40	22,20

Liste des articles avec prix en €/m

Art. non-ajourée	Coloris	Prix
802380100	brut	
802380199	30 coloris structurés ALUKON	

Art. ajourée	Coloris	Prix
802380200	brut	
802380299	30 coloris structurés ALUKON	

Vous trouverez une liste des 30 coloris structurés disponibles à la fin de ce catalogue dans le chapitre "Données techniques".

LAME DE VOLET ROULANT EN ALU EXTRUDÉE DOUBLE PAROI E 55 (MAXI)

ALUKON

(AVEC LAQUAGE STRUCTURÉ)

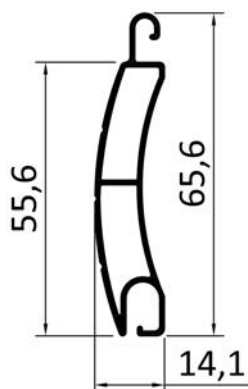

Données techniques

Hauteur de lame	mm	65,60
Épaisseur de lame	mm	14,10
Pas de profil	mm	55,60
Épaisseur	mm	1,00
Poids	kg/m ²	8,50
Largeur maxi *	cm	500,00
Surface maxi *	m ²	13,00
Longueur:	cm	580,00
Conditionnement	m	58,00

*Données à titre indicatif, interprétation effective selon la classification résistance au vent EN13659

Diamètre d'enroulement

Hauteur du tablier en cm	avec tube octo 60 mm en cm	avec tube octo 60 / 70 mm et bague d'adaptation 80 en cm
100	17,00	---
120	17,60	---
140	17,60	---
160	19,60	---
180	20,00	---
200	22,00	20,60
225	22,00	22,00
250	22,20	22,80
275	24,20	22,80
300	24,20	25,00
325	26,20	25,00
350	26,60	26,20
375	26,60	27,40
400	28,80	27,40

Liste des articles avec prix en €/m

Art. non-ajourée	Coloris	Prix
802550100	brut	
802550199	30 coloris structurés ALUKON	

Art. ajourée	Coloris	Prix
802550200	brut	
802550299	30 coloris structurés ALUKON	

Vous trouverez une liste des 30 coloris structurés disponibles à la fin de ce catalogue dans le chapitre "Données techniques".

LAME DE VOLET ROULANT EN ALU MY 442-H AVEC MOUSSE DÛRE (MINI)

ALUKON

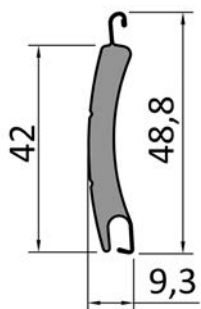

Données techniques

Hauteur de lame	mm	48,80
Épaisseur de lame	mm	9,30
Pas de profil	mm	42,00
Épaisseur	mm	0,30
Poids	kg/m ²	4,32
Largeur maxi *	cm	400,00
Surface maxi *	m ²	8,50
Longueur:	cm	600,00
Conditionnement	m	216,00

*Données à titre indicatif, interprétation effective selon la classification résistance au vent EN13659

Tableau d'enroulement (sans moustiquaire)

Caisson	L'hauteur d'élément maxi avec tube octo 40 mm en cm	L'hauteur d'élément maxi avec tube octo 60 mm en cm
100	---	---
125	---	76
138	---	105
150	---	134
165	---	190
180	---	236
205	---	296

Diamètre d'enroulement

Hauteur du tablier en cm	avec tube octo 40 mm en cm	avec tube octo 60 mm en cm
100	---	13,20
120	---	13,80
140	---	14,60
160	---	16,00
180	---	16,00
200	---	17,20
225	---	17,20
250	---	18,80
275	---	18,80
300	---	20,20





Liste des articles avec prix en €/m

Art. non-ajourée	Art. ajourée	Coloris	Prix
804430101	804430201	blanc	
804430102	804430202	gris	
804430103	804430203	marron velouté	
804430104	804430204	beige	
804430107	804430207	naturel	
804430127	804430227	blanc crème	
804430184	804430284	ivoire clair	

Disponible sur commande en tous coloris MY 442 (voir page 7.3, quantité mini 2808 m.)

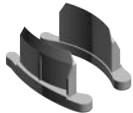

EMBOUS DE LAME EN POLYAMIDE POUR LE DOMAINE MINI

ALUKON

	Description	N° d'art.	U.E.	Unité	Prix en €
	Embouts de lame A 317 pour M 317 et M 328				
	utilisable des deux côtés (Prix pour 100 pce)	159370300	1000	pce	
	Embouts de lame A 442 pour MY 442 und MY 448				
	utilisables des deux côtés (Prix pour 100 pce)	159410000	500	pce	
	Embouts de lame M 317/ M 328 pour l'estampage V 37 pour à coller (pince d'estampage voir page 7.18)				
	gauche + droite (Prix pour 100 pa)	159370900	500	pa	
	Embouts de lame PA 442 pour l'estampage pour MY 442 und MY 448 (pince d'estampage voir page 7.19)				
	utilisable des deux côtés (Prix pour 100 pce)	159410200	1000	pce	

EMBOUS DE LAME EN POLYAMIDE POUR COULISSES TRADITIONNELLES

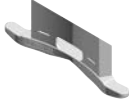
ALUKON

	Description	N° d'art.	U.E.	Unité	Prix en €
	Embouts de lame 521 à estamper + agraffer (pince d'estampage à l'air comprimé voir page 7.19)				
	utilisable des deux côtés (prix par 100 pièces)	279521100	500	pce	
	Embouts de lame 551 / 558				
	utilisables des deux côtés (prix par 100 pièces)	279550400	250	pce	
	Agrafes (prix par 1000 pièces)				
	4 mm (N3 / 4SS); pour M 317, M 328-N, MY 442, MY 448	891410200	25000	pce	
	6 mm (N3 / 6SS); pour M 551, M 521, M 558	891410300	16000	pce	

EMBOUS DE LAME EN POLYAMIDE

POUR LAMES EN MOUSSE DÛRE ET LAMES EXTRUDÉES

ALUKON

	Description	N° d'art.	U.E.	Unité	Prix en €
	Embouts de lame pour MY 442-H (à coller) utilisables des deux côtés (prix par 100 pièces)	809410100	200	pce	
	Embouts de lame pour E 55 (à river) gauche + droite (Prix pour 100 pa)	809550300	100	pa	

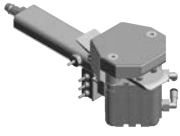
	Description	N° d'art.	U.E.	Unité	Prix en €
	Dimensions: 200 x 100 x 160 mm, Poids: 1200g, Pression de travail: 4 - 7 bar, pression de service max.: 8 bar, consommation d'air: 0,2 l pour 6 bar. Lubrifiant recommandé: l'huile pneumatique type HVLP selon DIN 51524				
	pour profilés M 317, M 328 en combinaison avec l'arrêt de lame 159370900 pour profilés MY 442, MY 448 en combinaison avec l'arrêt de lame 159410200	891410500	1	pce	
	pour profilé M 521 en combinaison avec l'arrêt de lame 279521100	891410600	1	pce	
	pour profilés M 551, M 558 en combinaison avec l'arrêt de lame 279550400	891410700	1	pce	

8 ROLLADENFERTIGPANZER FÜR DEN MINI-, MAXI- UND NEUBAUBEREICH

Tabliers finis pour le domaine mini, maxi et pour le neuf

Roller shutter curtains for the mini, maxi and new building sector

Roletové pancíře pro oblast „Mini“, „Maxi“ a novostaveb

Gotowe pancerze mini i do nowego budownictwa

Rolluikpantser op maat voor mini, maxi en nieuwbouw

Készre gyárgott redöny palástok a mini és maxi redönyökhöz

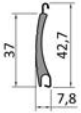
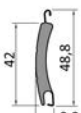
	Description	N° d'art.	U.E.	Unité	Prix/m²
	Tablier fini M 317 (données techniques voir chapitre 7)				
	Coloris standard agrafés	4031701..	1	pce	
	Coloris standard non-agrafés	4031700..	1	pce	
	01 blanc	23 gris lumière			
	02 gris	27 blanc crème			
	03 marron velouté	37 gris velouté			
	04 beige	38 gris anthracite			
	07 naturel	43 gris quartz			
	11 chêne	62 gris santiago			
	12 teck	84 ivoire clair			
	13 vert mousse	85 gris aluminium			
	18 DB 703	90 noir foncé			
	22 chêne doré				
	Coloris spéciaux , agrafé	4031701..	1	pce	
Coloris spéciaux , non-agrafé	4031700..	1	pce		
05 beige foncé	44 gris basalte				
09 bronze	45 gris béton				
14 rouge pourpre	46 gris noir				
	Tablier fini MY 442 (données techniques voir chapitre 7)				
	Coloris standard agrafés	4044301..	1	pce	
	Coloris standard non-agrafés	4044300..	1	pce	
	01 blanc	23 gris lumière			
	02 gris	27 blanc crème			
	03 marron velouté	38 gris anthracite			
	04 beige	43 gris quartz			
	07 naturel	84 ivoire clair			
	10 blanc 9016	86 noyer			
	12 teck	90 noir foncé			
	18 DB 703	95 noir métallique			
	22 chêne doré				
	Coloris spéciaux , agrafé	4044301..	1	pce	
	Coloris spéciaux , non-agrafé	4044300..	1	pce	
28 vert sapin	44 gris basalte				
30 marron jamaïque	46 gris noir				
39 bleu acier	85 gris aluminium				

Tous tabliers finis avec ressorts, lame finale standard et stoppeurs selon votre choix.

Attention : la surface minimum pour le calcul du prix est 1 m²

TABLIERS FINIS EN ALU AVEC MOUSSE POUR LE DOMAINE TRADITIONNEL

ALUKON

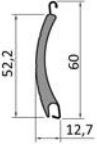
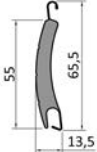
	Description	N° d'art.	U.E.	Unité	Prix/m²
	Tablier fini M 521 (données techniques voir chapitre 7)				
	Coloris standard, agrafé	4052101..	1	pce	
	Coloris standard, non-agrafé	4052100..	1	pce	
	01 blanc	23 gris lumière			
	02 gris	27 blanc crème			
	03 marron velouté	30 marron jamaïque			
	04 beige	37 gris velouté			
	07 naturel	38 gris anthracite			
	11 chêne	62 gris santiago			
	12 teck	84 ivoire clair			
13 vert mousse	85 gris aluminium 9007				
18 DB 703	90 noir foncé				
	Tablier fini M 551 (données techniques voir chapitre 7)				
	Coloris standard, agrafé	4055101..	1	pce	
	Coloris standard, non-agrafé	4055100..	1	pce	
	01 blanc	22 chêne doré			
	02 gris	27 blanc crème			
	03 marron velouté	30 marron jamaïque			
	04 beige clair	38 gris anthracite			
	07 naturel	90 noir foncé			
	12 teck				
	Tablier fini M 558 (données techniques voir chapitre 7)				
Coloris standard, agrafé	4055801..	1	pce		
Coloris standard, non-agrafé	4055800..	1	pce		
01 blanc	07 naturel				
02 gris	30 marron jamaïque				
03 marron velouté	38 gris anthracite				
04 beige	62 gris santiago				

Tous tabliers finis avec ressorts, lame finale standard et stoppeurs selon votre choix.

Attention : la surface minimum pour le calcul du prix est 1 m²

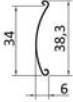
	Description	N° d'art.	U.E.	Unité	Prix/m²
	Tablier fini A 9				
	Coloris standard agrafés	4100911.	1	pce	
	01 blanc 07 naturel 02 gris 10 gris pastel 04 beige 38 gris anthracite				

Tous tabliers finis avec ressorts, lame finale standard et stoppeurs selon votre choix.

Attention : la surface minimum pour le calcul du prix est 1 m²

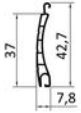
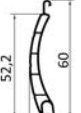
	Description	N° d'art.	U.E.	Unité	Prix/m²	
	Tablier fini KM 317 (données techniques voir chapitre 7)					
	Couleurs standard, agrafé		4231701..	1	pce	
	01 blanc	11 bois clair				
	02 gris	62 gris santiago				
	04 beige	84 ivoire clair				
Supplément fer de l'estage						
		429994100	1	pce		
	Tablier fini KM 521 (données techniques voir chapitre 7)					
	Couleurs standard, agrafé		4252101..	1	pce	
	01 blanc	11 bois clair				
	02 gris	62 gris santiago				
	04 beige	84 ivoire clair				
Supplément fer de l'estage						
		429994100	1	pce		

Tous tabliers finis avec ressorts, lame finale standard et stoppeurs selon votre choix.

Attention : la surface minimum pour le calcul du prix est 1 m²

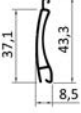
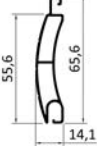
	Description	N° d'art.	U.E.	Unité	Prix/m ²
	Tablier fini V 37 (données techniques voir chapitre 7)				
	30 coloris structurés ALUKON agrafés	822380199	1	pce	
	30 coloris structurés ALUKON non-agrafés	822380099	1	pce	
	Tablier fini E 55 (données techniques voir chapitre 7)				
	30 coloris structurés ALUKON agrafés	822550199	1	pce	
	30 coloris structurés ALUKON non-agrafés	822550099	1	pce	

Tous tabliers finis avec ressorts, lame finale standard et stoppeurs selon votre choix.

Attention : la surface minimum pour le calcul du prix est 1 m² Autres coloris RAL structurés sur demande et pour grosses commandes.

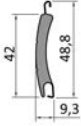
	Description	N° d'art.	U.E.	Unité	Prix/m ²
	Tablier fini MY 442-H (données techniques voir chapitre 7)				
	Coloris standard agrafés	8244301..	1	pce	
	Coloris standard non-agrafés	8244300..	1	pce	
	01 blanc	04 beige			
	02 gris	07 naturel			
	03 marron velouté	84 ivoire clair			

Tous tabliers finis avec ressorts, lame finale standard et stoppeurs selon votre choix.

Attention : la surface minimum pour le calcul du prix est 1 m²

	Description	N° d'art.	U.E.	Unité	Prix en €
	Supplément LF en coloris spécial	409990300		m	
	Supplément pour feuillard d'attache	409992900		m	
	Supplément verrou	409993100		pce	
	Supplément serrure cylindre	409993200		pce	
	Supplément lame finale WSL	409993900		m	
	Supplément lame finale SL-ES	409994000		m	
	Supplément pour LF Design	409994400		m	

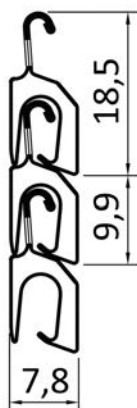

Données techniques

Hauteur de lame	mm	17,80
Épaisseur de lame	mm	7,80
Pas de profil	mm	9,90
Poids	kg/m ²	5,80
Largeur maxi	cm	200,00
Surface maxi	m ²	4,80

Lame pour le domaine mini -
joint spécial nécessaire

Tableau d'enroulement (sans moustiquaire)

Caisson	L'hauteur d'élément maxi avec tube octo 40 mm en cm	L'hauteur d'élément maxi avec tube octo 60 mm en cm
125	85	-
138	100	70
150	125	105
165	160	135
180	190	165
205	260	250

Diamètre d'enroulement

Hauteur du tablier en cm	avec tube octo 40 mm en cm	avec tube octo 60 mm en cm
100	12,50	13,80
120	13,60	14,80
140	14,60	15,80
160	15,50	16,70
180	16,40	17,60
200	17,20	18,40
220	18,00	19,20
240	18,80	20,00
260	19,50	20,70
280	20,10	21,40
300	20,50	22,10

Liste des articles avec prix en €/m²

Coloris standard agrafés	4080101..
--------------------------	-----------

07 naturel (9006)
10 blanc (9016)
38 gris anthracite (7016)
85 gris aluminium (9007)
86 DB 703

pour surfaces < 1m² le prix de 1m²
sera facturé

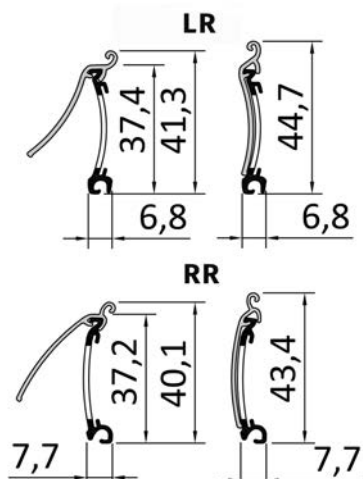

Données techniques

Hauteur de lame	mm	44,70
Épaisseur de lame	mm	6,80 / 7,70
Pas de profil	mm	40,70
Poids	kg/m ²	7,10
Largeur maxi	cm	250,00
Surface maxi	m ²	6,25

Lame pour le domaine mini.

Sur la commande il faut indiquer le profondeur du rail de la coulisse

ainsi que la distance entre les joints (distance entre les joint recommandée:

9-10mm) Lame finale uniquement en coloris du tablier.

LR - enroulement ext.

RR - enroulement int.

Tableau d'enroulement (sans moustiquaire)

Caisson	L'hauteur d'élément maxi avec tube octo 40 mm en cm	L'hauteur d'élément maxi avec tube octo 60 mm en cm
100	37	-
125	85	81
138	102	90
150	147	126
165	187	171
180	236	220
205	346	326

Diamètre d'enroulement

Hauteur du tablier en cm	avec tube octo 40 mm en cm	avec tube octo 60 mm en cm
100	12,70	12,80
120	12,80	14,00
140	13,90	14,90
160	14,40	15,20
180	14,80	15,60
200	15,40	16,30
220	15,60	16,60
240	16,20	17,10
260	16,80	17,80
280	17,40	18,10

Liste des articles avec prix en €/m²

Coloris standard agrafés sans moustiquaire	4080201..	
Coloris standard agrafés avec moustiquaire	4080202..	

01 blanc
04 beige
07 naturel

23 gris lumière
38 gris anthracite
85 gris aluminium 9007

pour hauteurs <50 cm le prix de 50 cm sera facturé

9 SCHLUSSLEISTEN

ANSCHLAGSTOPFEN, ANSCHLAGSTOPPER, ANSCHLAGWINKEL UND ABSCHLUSSPROFILE

Lames finales, butées d'arrêts, angles équerrés, joints finals

Final slats, buffers, stoppers, angle stop, final inserts

Ukončovací lišty, zarážky do ukonč. lišt, narážecí stopky a úhelníky, ukonč. profily

Listwy końcowe, ograniczniki, kątowniki, profile zamykające

Onderlatten, stoothaken, aanslagstoppers, aanslaghoeken, afdichtingen

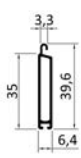
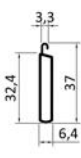
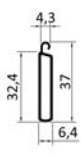

Zárólécek, rejtett ütközők, külső ütközők, „L“ profil ütközők, záró profilok

	Description	N° d'art.	U.E.	Unité	Prix en €	
	Lame finale SL KU-N - pour butée invisible -					
	Lame finale standard pour toutes lames PVC et avec mousse, avec rainure pour joint PVC et brosse, butées rotative en PVC					
	brut	200150000	60	m		
	Coloris standard	2001500..	60	m		
	03 marron praliné 08 naturel 21 marron SF 26 blanc 9016 mat 27 blanc crème	28 vert sapin 29 vert mousse 82 gris anthracite 87 télégris 7047 mat				
	naturel anodisé EV1	200150041	60	m		
	bronze anodisé BC 4 ..51, C 33 ..55	2001500..	60	m		
	RAL	200150099	60	m		
	chêne doré (plaxé) Renolit-no. 2178 001	200150080	60	m		
		Lame finale SL KU - pour butée invisible -				
Lame finale standard pour toutes lames PVC ou avec mousse Buttées: rotatives en PVC						
brut		200100000	60	m		
Coloris standard		2001000..	60	m		
21 marron SF 26 blanc 9016 mat						
naturel anodisé EV1		200100041	60	m		
bronze anodisé BC 4 ..51, C 33 ..55		2001000..	60	m		
RAL		200100099	60	m		
		Lame finale SL A 9 - pour butée invisible -				
		Lame finale standard pour toutes lames simple-paroi Butées: rotatives en PVC				
	brut	200200000	60	m		
	Coloris standard	2002000..	60	m		
	26 blanc 9016 mat					
	naturel anodisé EV1	200200041	60	m		
	bronze anodisé BC 4	2002000..	60	m		
RAL	200200099	60	m			

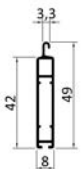
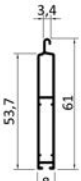

Les coloris bronze BC 4 et C 33 ne sont pas des articles de stock, il faut donc prévoir un certain délai de livraison. La plaxage en chêne doré est effectuée sur une base de coloris marron SF.

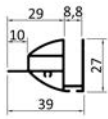
	Description	N° d'art.	U.E.	Unité	Prix en €	
	Lame finale SL DB.2 - pour butée invisible -					
	Lame finale standard pour toutes lames PVC ou avec mousse, avec rainure pour joint PVC et brosses, Butées: rotatives en PVC					
	brut	200410000	60	m		
	Coloris standard	2004100..	60	m		
	03 marron praliné 27 blanc crème 08 naturel 82 gris anthracite 21 marron SF 84 ivoire clair 26 blanc 9016 mat					
	naturel anodisé EV1	200410041	60	m		
	bronze anodisé BC 4 ..51, C 33 ..55	2004100..	60	m		
	RAL	200410099	60	m		
		Lame finale SL 60 - pour butée invisible -				
		Lame finale pour toutes lames avec mousse et en PVC, avec rainure pour joint PVC ou brosse, avec film de protection deux-côtés- Butées: rotatives en PVC (voir page 9.9)				
brut		200600000	60	m		
Coloris standard		2006000..	60	m		
08 naturel 27 blanc crème 21 marron SF 82 gris anthracite 26 blanc 9016 mat 84 ivoire clair						
naturel anodisé EV1		200600041	60	m		
bronze anodisé BC 4 ..51, C 33 ..55		2006000..	60	m		
RAL		200600099	60	m		

Les coloris bronze BC 4 et C 33 ne sont pas des articles de stock, il faut donc prévoir un certain délai de livraison.

	Description	N° d'art.	U.E.	Unité	Prix en €
	Lame finale équerrée SL-ES				
	Lame finale spéciale à visser sur la SL DB.2, avec rainure pour joint PVC et brosses Butées: rotatives en PVC (voir page 9.9)				
	brut	200500000	6	m	
	Coloris standard	2005000..	6	m	
	26 blanc 9016 mat				
	naturel anodisé EV1	200500041	6	m	
	bronze anodisé BC 4 ..51, C 33 ..55	2005000..	6	m	
RAL	200500099	6	m		
	Pièce laterale pour SL-ES				
	en PVC, à clipser latéralement sur l'angle de la SL-ES				
	noir	209060100	10	pa	

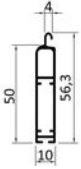
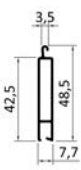

Les coloris bronze BC 4 et C 33 ne sont pas des articles de stock, il faut donc prévoir un certain délai de livraison.

	Description	N° d'art.	U.E.	Unité	Prix en €
	Lame finale SL 521-DB.2 - pour butée invisible -				
	Lame finale spéciale pour lame aluminium avec mousse M 521 + M 528 + KM 521 avec coulisses mini avec rainure pour joint PVC ou brosses Butées: rotatives en PVC (voir page 9.9)				
	brut	201600000	60	m	
	Coloris standard	2016000..	60	m	
	21 marron SF	26 blanc 9016 mat			
	naturel anodisé EV1	201600041	60	m	
	bronze anodisé BC 4	201600051	60	m	
RAL	201600099	60	m		
	Lame centrale MS				
	brut	200900000	60	m	
	Coloris standard	2009000..	60	m	
	21 marron SF	26 blanc 9016 mat			
RAL	200900099	60	m		
	LF Design avec rainure pour joint -d'enroulement-				
	brut	200460000	60	m	
	Coloris standard	2004600..	60	m	
RAL	200460099	60	m		
	Butée pour LF Design, noir				
	2-parties	209060420	20	pa	

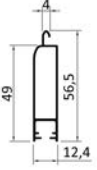
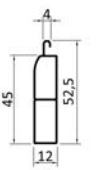
Les coloris bronze BC 4 et C 33 ne sont pas des articles de stock, il faut donc prévoir un certain délai de livraison.

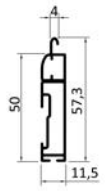

	Description	N° d'art.	U.E.	Unité	Prix en €	
	Lame finale SL NG pour le neuf					
	Lame finale pour le neuf pour toutes lames avec mousse et en PVC M 521, M 528, KM 521, M 551, M 558, avec rainure pour joint PVC					
	brut	201500000	60	m		
	Coloris standard	2015000..	60	m		
	03 marron praliné 21 marron SF	26 blanc 9016 mat 87 telegris 7047 mat				
	naturel anodisé EV1	201500041	60	m		
	bronze anodisé BC 4	201500051	60	m		
	RAL	201500099	60	m		
	Lame finale SL NB pour le neuf					
	Lame finale pour le neuf pour toutes lames avec mousse et en PVC M 521, M 528, KM 521, M 551, M 558					
	brut	201000000	60	m		
	Coloris standard	2010000..	60	m		
	26 blanc 9016 mat					
	naturel anodisé EV1	201000041	60	m		
	bronze anodisé BC 4 ..51, C 33 ..55	2010000..	60	m		
	RAL	201000099	60	m		

Les coloris bronze BC 4 et C 33 ne sont pas des articles de stock, il faut donc prévoir un certain délai de livraison.

	Description	N° d'art.	U.E.	Unité	Prix en €
	Lame finale équerrée W-SL				
	Lame finale pour le neuf (pour angle amovible) pour toutes lames avec mousse et en PVC M 521, M 528, KM 521, M 551, M 558, avec rainure pour joint PVC				
	brut	201300000	60	m	
	Coloris standard	2013000..	60	m	
	21 marron SF	26 blanc 9016 mat			
	naturel anodisé EV1	201300041	60	m	
	bronze anodisé BC 4 ..51, C 33 ..55	2013000..	60	m	
RAL	201300099	60	m		
	Équerre				
	Angle amovible, pour lame finale angulaire				
	brut	201400000	60	m	
	Coloris standard	2014000..	60	m	
	21 marron SF	26 blanc 9016 mat			
	naturel anodisé EV1	201400041	60	m	
	bronze anodisé BC 4 ..51, C 33 ..55	2014000..	60	m	
RAL	201400099	60	m		
	Équerre 13 mm				
	Équerre, amovible pour lame finale équerrée 13 mm				
	brut	201413000	60	m	
	Coloris standard	2014130..	60	m	
	naturel anodisé EV1	201413041	60	m	
	bronze anodisé BC 4 ..51, C 33 ..55	2014130..	60	m	
	RAL	201413099	60	m	

Les coloris bronze BC 4 et C 33 ne sont pas des articles de stock, il faut donc prévoir un certain délai de livraison.

Équerre 13 mm: Attention: Le profilé est seulement en stock en brut, il faut donc prévoir un certain délai de livraison.



	Description	N° d'art.	U.E.	Unité	Prix en €
	Joint final PVC				
	pour SL DB.2, SL AS-N, SL 60, SL SO	209120000	6	m	
	pour SL KU-N, Design SL	209150000	6	m	
	pour SL NG, SL 521 DB.2 et WSL	209130000	6	m	
	Brosse (joint final)				
	pour SL DB.2, SL AS-N, SL 60, SL SO	209110090	450	m	
	pour SL KU-N, Design SL	209160090	550	m	
	Barre de l'estage				
	zingué, 18 x 3 mm pour toutes coulisses mini et SL SO	209220500	6	m	
	Suppléments				
	Supplément joint PVC serti*	209910100		m	
	Supplément brosse serti*	209910200		m	
	Supplément brosses et joints hors conditionnement (par pièce)	890000200		pce	



Joint serti seulement possible pour conditionnements complets avec un délai de livraison de 4 semaines.

BUTÉES POUR LAMES FINALES MINI

(BUTÉES INVISIBLES)

ALUKON

	Description	N° d'art.	U.E.	Unité	Prix en €
	Butées VB rotatives				
	PVC de haute qualité pour les lames finales SL KU, SL-KU-N, SL DB.2, SL ES, SL 60, SL 521-DB.2 et SL A 9				
	blanc	209032100	200	pce	
	noir	209032200	200	pce	
	Butées rigides				
	PVC de haute qualité pour les lames finales SL KU, SL-KU-N, SL 60, SL AS-N et SL A 9				
	blanc	209010100	100	pa	
	noir	209010200	100	pa	
	Butées rotatives				
	particulièrement stable et résistante aux chocs pour lames finales SL DB et SL 521-DB.2 (pas pour coulisses 45mm)				
	blanc	209030000	100	pa	
	Vis pour SL DB.2 (prix par 100 pcs)	209210000	1000	pce	

	Description	N° d'art.	U.E.	Unité	Prix en €
	Equerre				
	blanc	891030100	10	pce	
	marron	891030200	10	pce	
	gris	891030300	10	pce	
	Butées pour lame finale, A = 28 mm				
	blanc	891041100	100	pce	
	marron	891041200	100	pce	
	gris	891041300	100	pce	
	noir	891041400	100	pce	
	beige	891041600	100	pce	
	Butées pour lame finale, A = 40 mm				
	blanc	891040100	100	pce	
	marron	891040200	100	pce	
	gris	891040300	100	pce	
	noir	891040400	100	pce	
	beige	891040600	100	pce	
	Butées pour lame finale, A = 60 mm				
	blanc	891042100	100	pce	
	marron	891042200	100	pce	
	gris	891042300	100	pce	
	noir	891042400	100	pce	
	beige	891042600	100	pce	

10 WELLEN

AUS STAHL, TELESKOPWELLEN, WELLENBOLZEN, ZWISCHENLAGER UND FEDERSICHERUNGEN

Tubes en acier, tubes télescopiques, embouts d'axe, support intermédiaire et ressorts de sécurité





Steel shafts, telescope shafts, shaft bolts, intermediate supports and security springs

Hliníkové a ocelové hřídele, teleskop. hřídele, hřídelové čepy, držáky a uložení, závěsy a pérové pojistky

Stalowe wałki, wałki teleskopowe, końcówki wałka, łożyska środkowe i wieszaki

Stalen assen, telescopische assen, asproppen, tussenlagers, ophangveren

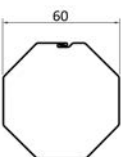

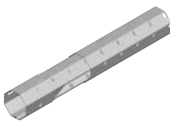
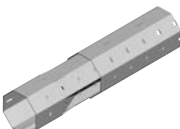
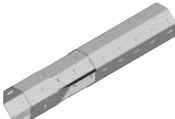

Acél tengelyek, teleszkóp tengelyek, tengelycsapok, közbenső csapágyak és feltolás gátlók



	Description	N° d'art.	U.E.	Unité	Prix en €
	Tube octogonal en acier Ø = 40 mm				
	Tube octo en acier 40 x 0,6 mm	220300300	6	m	
	Tube octo en acier 40 x 0,8 mm	220300400	6	m	
	Tube octogonal en acier Ø = 40 mm (feuillure extérieur - réalisé spécialement pour l'utilisation d'un moteur)				
	Tube octo en acier 40 x 0,6mm	220300200	6	m	
	Tube octogonal en acier Ø = 50 mm				
	Tube octo en acier 50 x 0,6 mm	220300700	6	m	
	Support intermédiaire en PVC				
	Support intermédiaire en PVC Ø 85 mm pour tube octo 40 mm (monté sur roulement à billes)	229020000	1	pce	
	Tube octogonal en acier Ø 60 mm				
	Tube octo en acier 60 x 0,6 mm	220300500	6	m	
	Tube octo en acier 60 x 0,9 mm	220300600	6	m	
	Bague d'adaption en PVC				
	Bague d'adaptation PVC 80 mm pour tube octo 60 x 0,6mm (impératif pour lame M551 / M558 avec tube 60 mm)	229010100	1	pce	
	Tube octogonal en acier Ø 70 mm				
	Tube octo en acier 70 x 1,0 mm	220300800	6	m	

	Description	N° d'art.	U.E.	Unité	Prix en €
	<p>Tube télescopique pour le domaine mini pour tube oct. 40 mm</p> <p>L= 300 mm, 150x40 mm</p>	229040100	1	pce	
	<p>Tube télescopique pour le domaine mini pour tube oct. 50 mm</p> <p>L= 400 mm, 200 x 50 mm</p>	229040300	1	pce	
	<p>Tube télescopique pour le domaine mini pour tube oct. 60 mm</p> <p>L= 500 mm, 250 x 60 mm</p>	229040200	1	pce	

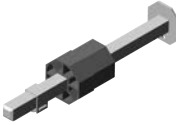
BOULON D'AXE POUR TUBES EN ACIER 50 MM ET 60 MM

ALUKON

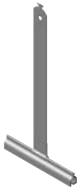
	Description	N° d'art.	U.E.	Unité	Prix en €
	Axe sans roulement à billes				
	pour tube octo 60 mm, avec embout d'axe en PVC	249410700	1	pce	
	Support de coffre fini				
	comme support	249430300	1	pce	
	Roulement à billes				
	avec bague intérieure en PVC, Ø 12 mm	249430200	1	pce	
	Boulon d'axe pour anti-chute				
	pour tube octo 60 mm, avec embout d'axe en PVC et tige carré 18 x 18 mm	249411300	1	pce	
	Boulon d'axe double				
	pour tube octo 50 mm, avec embout d'axe en PVC et roulement à billes	249411000	1	pce	
	Support de coffre fini				
	comme support	249430300	1	pce	
	Boulon d'axe double				
	pour tube octo 60 mm, avec embout d'axe en PVC et roulement à billes	249411100	1	pce	
	Support				
	pour boulon d'axe double (tube octo 60 mm)	249420100	1	pa	

	Description	N° d'art.	U.E.	Unité	Prix en €
	Feuillard d'attache (ruban de suspension en acier) en métal, plastifié à accrocher, à visser ou à river				
	Mini no.1, 136	211100500	250	pce	
	Mini no. 2, 174	211100600	250	pce	
	Mini A 9, 99	211100900	250	pce	
	Mini A 9, 125	211100800	250	pce	
	No. 3 pour le neuf, longueur de ressort 190 mm	211100700	250	pce	
	Feuillard d'attache (ruban de suspension en acier) avec agrafe de retenue, octogonal en acier Ø 40 mm en métal, plastifié à accrocher				
	Mini, 125	211110100	250	pce	

Recommandation d'utilisation

Type de lame	Caisson	Sangle	Engrenage conique/sangle / AGS/ASG	Moteur tube 40 mm	Moteur tube 60 mm
M 317	< 165	Mini 1	Agrafe	Agrafe	Mini 1
	> 165	Mini 2	Agrafe	Agrafe	Mini 1
M 328-N	< 165	Mini 1	Agrafe	Agrafe	Mini 1
	> 165	Mini 2	Agrafe	Agrafe	Mini 1
KM 317	< 165	Mini 1	Agrafe	Agrafe	Mini 1
	> 165	Mini 2	Agrafe	Agrafe	Mini 1
MY 442 / 448	125 - 205	Mini 2	Agrafe	Agrafe	Mini 1
M 521 / 528	138 - 205	Mini 2	Agrafe	Agrafe	Mini 1
A 9	≤ 100	Mini A 9 (99)	-	-	-
	> 100	Mini A 9 (125)	Mini A 9 (125)	-	-

11 GURTSCHIEBEN

WICKLER, GURTGETRIEBE, KUGELLAGER, WALZENKAPPEN, ADAPTER UND ZUBEHÖR

Poulies, enrouleurs, treuils à sangle, roulements à billes, embouts d'axe, adaptateurs et accessoires

Pulleys, coilers, belt drives, roll bearings, roller caps, adapter and accessories

Řemenice, navíječe, páskové převodovky, kuličková ložiska, válcové zátky, adaptéry a příslušenství

Koła nawojowe, zwijacze, przekładnie paska, łożyska, sworznie, adaptery i elementy dodatkowe (akcesoria)

Bandschijven, bandopwinders, windwerken, kogellagers, asproppen, bandgeleiders, band, koord, koordgeleiders

Hevedertárcsa, automata, heveder hajtómű, csapágyak, hengeres sapka, adapterek és tartozékok

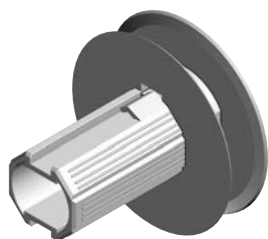







- Poulies spéciales (longueur du pivot 65 mm)
- pour tube octogonal 40 mm
 - en ABS pour commande de sangle
 - en polyamide pour commande de cordon
 - il est possible de remplacer le tube si on utilise nos poulies spéciales

Les poulies en polyamide sont esepcialement pour l'opération par corde. Comme le polyamide est élastique, la poulie ne peut pas se casser.

Liste des articles avec prix en €/m

No. d'art.	Description	Flasque		Ø ext. en mm	Ø int. en mm	Matériel	U.E. pce	Prix
		sans mous- tiquaire	avec mous- tiquaire					
260750100	GSV 75	100	-	75	47	ABS	100	
260900100	GSV 90	100	-	90	47	ABS	100	
260900200	GSV 90	100	-	90	47	Polyamid	100	
261090100	GSV 109	125	138	109	59.5	ABS	100	
261090200	GSV 109	125	138	109	59.5	Polyamid	100	
261250100	GSV 125	138	150	117.8	87.5	ABS	100	
261250200	GSV 125	138	150	117.8	87.5	Polyamid	100	
261350100	GSV 135	150	165	134.7	88	ABS	100	
261350200	GSV 135	150	165	134.7	88	Polyamid	100	
261550100	GSV 155	165	180	152	90	ABS	50	
261550200	GSV 155	165	180	152	90	Polyamid	50	
261700100	GSV 170	180, 205	-	162.5	102	ABS	50	

	Description	N° d'art.	U.E.	Unité	Prix en €
	Palier Ø 12 mm pour poulies et embouts d'axe sans bord	269020000	200	pce	
	Roulement à billes Ø 12 mm pour poulies et embouts d'axe sans bord	269120000	100	pce	
	Roulement à billes Ø 12 mm pour poulies et embouts d'axe avec bord	269130000	100	pce	

	Description	N° d'art.	U.E.	Unité	Prix en €
	<p>Embout d'axe 40 mm</p> <p>pour tube 40 mm avec palier 28 mm sans roulement à billes</p>	079120000	100	pce	
	<p>Embout d'axe 67 mm</p> <p>pour tube 40 mm avec palier 28 mm sans roulement à billes</p>	249410200	1	pce	
	<p>Embout d'axe 104 mm</p> <p>pour tube 40 mm avec palier 28 mm sans roulement à billes</p>	249412300	1	pce	
	<p>Embout d'axe, longueur 125 mm</p> <p>pour tube 50 mm avec palier 28 mm sans roulement à billes</p>	241031100	1	pce	

ADAPTATEUR ET CAPSULE DE CYLINDRE POUR AXES 60 MM

ALUKON

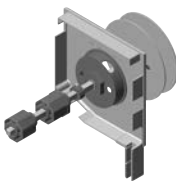

	Description	N° d'art.	U.E.	Unité	Prix en €
	Adaptateur pour tube 60 mm pour GSV	229010000	100	pce	
	Embout d'axe 72 mm avec cheville en acier (Ø 12 mm) à l'extérieur	249410500	1	pce	
	Embout d'axe 150 mm sans roulement à billes avec palier 28 mm	249410400	1	pce	
	Embout d'axe 150 mm avec cheville en acier (Ø 12 mm) à l'extérieur	249411200	1	pce	
	Tradi embout d'axe 115 mm de long avec raccord carré p. axe de 60	249800600	100	pce	
	Tradi poulie de sangle avec raccord carré Ø 155 mm extérieur p. sangle 14 mm	249800700	100	pce	
	Tradi carré Dimensions : 10 x 10 x 80 mm acier, galvanisé	249800800	250	pce	

	Description	N° d'art.	U.E.	Unité	Prix en €
	<p>Poulie AGS extérieure et mobile</p> <ul style="list-style-type: none"> • à bras de projection jusqu' à 100 mm • sangle à remplacer sans démonter l'ensemble • prévue pour commande de sangle • non appropriée pour les tabliers finis • assez grands et lourds (excédant 5 kg poids du tablier et surface de 2 m²) • possible à partir de dimensions du coffre 100 	265000000	25	pce	

POULIES EN ACIER ET POULIES DU DOMAINE TRADITIONNEL POUR SANGLE 23 MM

ALUKON

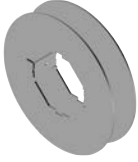

POUR DES CAISSONS DE SUPPORT D'ENDUIT



	Description	N° d'art.	U.E.	Unité	Prix en €
	Poulie pour le neuf 170 mm				
	Poulies pour le neuf 130 mm pour tube 60 mm	267011300	1	pce	
	Poulies pour le neuf 170 mm pour tube 60 mm	267011700	1	pce	
	SGS 100 poulie en acier pour tube 40 mm (caisson 125)	267100100	1	pce	
	SGS 115 poulie en acier pour tube 40 mm (caisson 138, 150)	267115100	1	pce	
	SGS 138 poulie en acier pour tube 40 mm (caisson 165)	267138100	1	pce	
	SGS 115 poulie en acier pour tube 60 mm (caisson 138, 150)	267115200	1	pce	
	SGS 138 poulie en acier pour tube 60 mm (caisson 165)	267138200	1	pce	
	SGS 150 poulie en acier pour tube 60 mm (caisson 180)	267150200	1	pce	



TREUIL À SANGLE DE TRANSMISSION 2:1

ET ACCESSOIRES POUR SANGLE 14 MM

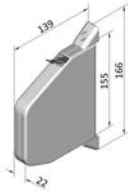
ALUKON

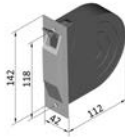
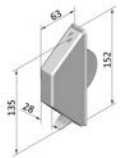
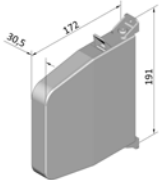



	Description	N° d'art.	U.E.	Unité	Prix en €
	Treuil à sangle de transmission • s'utilise pour les tabliers fins lourds • est prévu pour un poids maximum de • 20 kg (avec utilisation d' un plus grand • enrouleur, chapitre 11)				
	Treuil à sangle 2:1 sans poulie	240110000	1	pce	
	Capsule de cylindre	240110900	1	pce	
	Poulie 125 mm (caisson 138)	240110100	1	pce	
	Poulie 140 mm (caisson 150)	240110200	1	pce	
	Poulie 150 mm (caisson 165)Poulie 150 mm	240110300	1	pce	
	Poulie 165 mm (caisson 180)	240110400	1	pce	

	Description	N° d'art.	U.E.	Unité	Prix en €
	Selve-enrouleur de sangle pivotant, repliable avec charnière				
	blanc sans sangle	282100100	50	pce	
	marron sans sangle	282100200	50	pce	
	blanc avec sangle 5 m	282110100	50	pce	
	marron avec sangle 5 m	282110200	50	pce	
	Siral-enrouleur de sangle pivotant				
	blanc sans sangle	282120100	100	pce	
	marron sans sangle	282120200	100	pce	
	Selve-enrouleur de sangle à vis				
	blanc sans sangle	281100100	50	pce	
	blanc avec sangle	281110100	50	pce	
	brun avec sangle	281110200	50	pce	
	Selve-enrouleur de sangle coffre mur inclus				
	blanc sans sangle	283100100	50	pce	
	marron sans sangle	283100200	50	pce	
	blanc avec sangle 5 m	283110100	50	pce	
	marron avec sangle 5 m	283110200	50	pce	
	Selve-enrouleur de sangle demi-encastrable				
	blanc sans sangle	284100100	50	pce	
	marron sans sangle	284100200	50	pce	
	blanc avec sangle 5 m	284110100	50	pce	
	marron avec sangle 5 m	284110200	50	pce	
	Selve-enrouleur de sangle pour treuils transmission orientable				
	blanc sans sangle	286100100	20	pce	
	marron sans sangle	286100200	20	pce	
	blanc avec sangle 11 m	286110100	5	pce	
	marron avec sangle 11 m	286110200	5	pce	

	Description	N° d'art.	U.E.	Unité	Prix en €
	Selve-enrouleur de cordon pivotant, à vis				
	blanc sans cordon	282200100	50	pce	
	marron sans cordon	282200200	50	pce	
	blanc avec cordon 5 m	282220100	50	pce	
	marron avec cordon 5 m	282220200	50	pce	
	Selve-enrouleur de treuils à cordon pour treuils transmission				
	blanc sans cordon	286200100	5	pce	

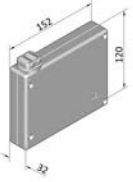
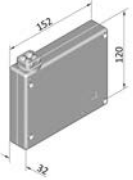
ENROULEUR MINI À MANIVELLE, ANGLE VISSÉ, SANGLE ET CORDON

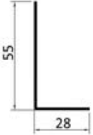
ALUKON



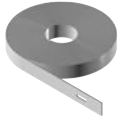
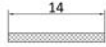
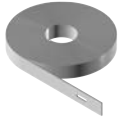
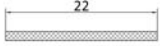

	Description	N° d'art.	U.E.	Unité	Prix en €
	Selve-enrouleur de sangle à manivelle, sans manivelle transmission 2:1				
	blanc sans sangle	285100100	10	pce	
	marron sans sangle	285100200	10	pce	
	blanc avec sangle 5 m	285110100	10	pce	
	marron avec sangle 5 m	285110200	10	pce	
	Selve-enrouleur de cordon, sans manivelle				
	blanc sans cordon	285200100	10	pce	
	marron sans cordon	285200200	10	pce	
	blanc avec cordon 5 m	285220100	10	pce	
	marron avec cordon 5 m	285220200	10	pce	
	Manivelle repliable, 14 cm (obligatoire pour l'utilisation de l'enrouleur à manivelle)				
	pour enrouleur à manivelle	289330100	10	pce	
	Angle vissé pour la fixation latérale des enrouleurs de cordon et de sangle				
	blanc	289310200	1	pce	
	marron	289310300	1	pce	
	Cordon				
	blanc	289030100	500	m	

	Description	N° d'art.	U.E.	Unité	Prix en €
	Sangle gris, 14 mm, trou ovale aux deux côtés pour le domaine mini				
	longueur 5 m	289040105	100	pce	
	longueur 6 m	289040106	100	pce	
	longueur 7 m	289040107	100	pce	
	longueur 8 m	289040108	100	pce	
	longueur 11 m	289040111	100	pce	
	Sangle marron, 14 mm, avec trous aux 2côtés pour le sécteur mini				
	longueur 5 m	289040205	100	pce	
	longueur 6 m	289040206	100	pce	
	longueur 7 m	289040207	100	pce	
	longueur 8 m	289040208	100	pce	
	longueur 11 m	289040211	100	pce	
	Sangle beige, 14 mm, avec trous aux 2côtés pour le sécteur mini				
	longueur 5 m	289040305	100	pce	
	longueur 6 m	289040306	100	pce	
	longueur 7 m	289040307	100	pce	
	longueur 8 m	289040308	100	pce	
	longueur 11 m	289040311	100	pce	
	Sangle noir-blanc, 14 mm, avec trous aux 2côtés pour le sécteur mini				
	longueur 5 m	289050105	100	pce	
longueur 6 m	289050106	100	pce		
longueur 7 m	289050107	100	pce		
longueur 8 m	289050108	100	pce		
longueur 11 m	289050111	100	pce		
	Sangle pour le domaine mini				
	gris	289040100	50	m	
	marron	289040200	50	m	
	beige, 14 mm	289040300	50	m	
	noir-blanc, 14 mm	289050100	50	m	
	Sangle gris 22 mm, avec trous aux 2côtés pour le sécteur neuf				
	longueur 5 m	289020105	100	pce	
	longueur 6 m	289020106	100	pce	
	longueur 7 m	289020107	100	pce	
	longueur 8 m	289020108	100	pce	
	Sangle, 22 mm, gris				
	gris	289020100	50	m	
	crème	289020200	50	m	

ACCESSOIRES POUR LE DOMAINE MINI

(SANGLE 14 MM)





ALUKON

	Description	N° d'art.	U.E.	Unité	Prix en €
	Guide sangle, mini avec brosse				
	blanc	289110100	100	pce	
	marron	289110200	100	pce	
	Rouleau-guide vissé roulement à aiguilles				
	blanc	289130100	100	pce	
	noir	289130200	100	pce	
	Rouleau-guide sangle roulement à aiguilles				
	blanc	289140100	100	pce	
	marron	289140200	100	pce	
	Rouleau-guide mural, roulement à aiguilles				
	blanc	289160100	50	pce	
	noir	289160200	50	pce	

ACCESSOIRES POUR LE DOMAINE MINI

(SANGLE 14 MM)





ALUKON

	Description	N° d'art.	U.E.	Unité	Prix en €
	Tube en PVC Ø 22 mm guide mural longueur				
	longueur 100 cm	289170600	1	pce	
	Rouleau-guide embrochable, roulement à aiguilles, en PVC avec chapeau Ø 50 mm				
	blanc	289150100	100	pce	
	noir	289150200	100	pce	
	Déviateur de sangle roulement à aiguilles				
	Métallique	891310100	1	pce	
	PVC	891310200	1	pce	
	Déviateur diagonal				
		891310300	1	pce	

ACCESSOIRES POUR LE NEUF

(SANGLE 22 MM)

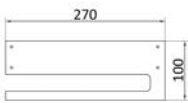
ALUKON





	Description	N° d'art.	U.E.	Unité	Prix en €
	Guide sangle GKÜ - Guide sangle pour élargissement de caisson	267990100	10	pce	
	Tube en PVC Ø 32 mm Pour traversée mural 100 cm	289170500	1	pce	
	Rouleau-guide embrochable PVC, blanc, avec brosse, couvercle inclus	289170100	50	pce	
	Support Support pour guide sangle GKÜ	267990200	10	pce	
	Support de coffre fini comme support	249430300	1	pce	
	Roulement à billes Ø 40 mm avec bague intérieure en PVC, Ø 12 mm	249430200	1	pce	



ACCESSOIRES POUR LE NEUF

(SANGLE 22 MM)

ALUKON

	Description	N° d'art.	U.E.	Unité	Prix en €
	Enrouleur de sangle encastrable Paro				
	Intervalle entre trou 135 mm	287110100	50	pce	
	Intervalle entre trou 161 mm	287100100	50	pce	
	Coffre mur				
	Intervalle entre trou 135 mm	287111100	50	pce	
	Intervalle entre trou 161 mm	287101100	50	pce	
	Guide sangle pour le domaine traditionnel avec brosse				
	blanc	289120100	100	pce	
	marron	289120200	100	pce	
	Selve-enrouleur de sangle Pivo à viser				
	encapsulé, pivotant, pour sangle 22 mm, ressort précharger, blanc sans sangle	287120100	25	pce	

	Description	N° d'art.	U.E.	Unité	Prix en €
	Rouleau guide de cordon, en acier avec roulement à aiguilles avec support de passage horizontal	289190100	100	pce	
	Rouleau guide de cordon en acier avec roulement à aiguille, avec plaque de fixation vertical	289191100	100	pce	
	Rouleau guide de cordon en acier avec roulement à aiguille, montage sur caisson blanc	289192100	100	pce	
	Rouleau déviateur de cordon blanc	289220100	100	pce	
	marron	289220200	100	pce	

	Description	N° d'art.	U.E.	Unité	Prix en €
	Ressort-guide de cordon				
	court (100 m)	289210000	100	pce	
	Ressort-guide de cordon				
	longue (200 m)	289210100	100	pce	
	Support à soulever				
	blanc	289310100	1	pce	

12 MOTOREN

KURBELGETRIEBE UND ZUBEHÖR

Moteurs, engrenages par manivelle et accessoires

Drives, crank drives and accessories

Motory, klikové převodovky a příslušenství

Napędy, przekładnie korbowe oraz osprzęt dodatkowy

Buismotoren + toebehoren, stangwindwerken, kruiskoppelingen, stangen

Motorok, kurbli meghajtás és tartozékok

Le moteur tubulaire pour tous éléments de volets roulants avec tube octogonal 40 mm ou 60 mm, sans commutateur.
Tension nominale: 230 V AC / 50 Hz - Indice de protection: IP44

Débrayage mécanique

- réglage des fins de course possible sans outil spécial - pas d'arrêt nécessaire
- le moteur s'arrête automatiquement en cas de surchauffe pour éviter l'endommagement du moteur et du volet
- la mise en service nécessite obligatoirement une butée rigide dans la fin de course en haut et des dispositifs de verrouillage arrêtés

Débrayage électronique: mêmes avantages que la débrayage mécanique mais en plus



- avec arrêt du couple ou arrêt ponctuel
- compensation automatique de la longueur du tablier
- avec et sans verrouillage automatique (les moteurs détectent ces verrouillages automatiquement)
- les moteurs pour tube 40mm de la serie P5 / P9 sont uniquement possible avec ressort de sécurité
- blockage automatique en position "AUF" (en cas de tablier glacé)
- fonctionnement parallèle sans relais de coupure





Récepteur radio intégré: mêmes avantages qu'avec débrayage électronique mais en plus

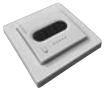



- liaison sans câble
- Commande individuelle, en série et centrale possible avec jusqu'à 16 émetteurs





Articles avec prix en €/pièce







Description	Traction en kg jusqu'à une hauteur de												dispo- nible en stock	Lon- gueur en cm	câble steckbar	No. d'art.	Prix / pièce
	1,50 m		2,50 m		3,00 m		3,50 m		Tube 40 mm	Tube 60 mm	Tube 70 mm	Tube 40 mm					
avec débrayage mécanique, adaptateur et entraîneur inclus																	
P 9/16 M	25			21			20			19				X	55,60	ja	247000100
R 7/17 M (court)		11			9			8			7			X	41,40	nein	247010000
R 4-M 17 (court)		9	8		8	8		8	7		7	7		X	37,30	nein	247010010
R 8/17 M04		17	14		14	13		13	12		12	11		X	47,10	ja	247010100
R 15/17 M04		33	28		27	25		25	23		23	21		X	47,10	ja	247010200
R 25/17 M04		50	41		45	35		41	31		39	29		X	50,00	ja	247010700
R 30/17 M04		63	56		53	49		49	46		46	44		X	62,40	ja	247010400
avec débrayage électronique, adaptateur et entraîneur																	
P 5-E01*	14	11		12	9		11	8		10	7			X	44,40	ja	247000200
P 9-E01*	25	19		21	15		20	14		19	13			X	49,30	ja	247000300
R 8/17-E03 (3 m câble)		17			14			13			12			X	53,00	nein	247012100
R 8/17-E03 (5 m câble)		17			14			13			12			X	53,00	nein	247022100
R 12/17-E03 (3 m câble)		26			21			20			19			X	53,00	nein	247012200
R 12/17-E03 (5 m câble)		26			21			20			19			X	53,00	nein	247022200
R 20/17-E03 (3 m câble)		43			36			33			31			X	55,90	nein	247012300
R 20/17-E03 (5 m câble)		43			36			33			31			X	55,90	nein	247022300
R 30/17-E03		63	56		53	49		49	46		46	44		X	58,30	nein	247011400
Plug & Play, incl. Adapter und Mitnehmer, Installation nur avec festen Wellenverbindern																	
R 8/17 E26		17	14		14	13		13	12		12	11		X	52,80	ja	247019100
R 12/17 E26		26	22		21	19		20	18		19	17		X	52,80	ja	247019200
R 20/17 E26		43	37		36	32		33	31		31	29		X	55,70	ja	247019300
R 30/17 E26		63	56		53	49		49	46		46	44		X	58,10	ja	247019400
Centronic Plus Funk, incl. Adapter und Mitnehmer, Installation avec Federsicherung oder festen Wellenverbindern																	
P 5/16 C01 Plus*	14	11		12	9		11	8		10	7			X	47,70	ja	247014300
P 9/16 C01 Plus*	25	19		21	15		20	14		19	13			X	50,40	ja	247014400
R 8/17 C01 Plus		17	14		14	13		13	12		12	11		X	52,80	ja	247020100
R 12/17 C01 Plus		26	22		21	19		20	18		19	17		X	52,80	ja	247020200
R 20/17 C01 Plus		43	37		36	32		33	31		31	29		X	55,70	ja	247020300
R 30/17 C01 Plus		63	56		53	49		49	46		46	44		X	58,10	ja	247020400

	Description	N° d'art.	U.E.	Unité
	Emetteur mural EC 411			
		249371500	1	pce
	Emetteur mural EC 415			
	5-canaux, à billes	249370600	1	pce
	Emetteur avec support mural, blanc			
	EC 541-II, 1-canal	249372300	1	pce
	Emetteur avec support mural, blanc			
	EC 545-II, 5-canaux	249372700	1	pce

	Description	N° d'art.	U.E.	Unité	Prix en €
	<p>Emetteur MC 441</p> <p>1-canal "Memory" avec support mural</p>	249370300	1	pce	
	<p>Capteur de luminosité radio SC 431 pour volets roulants</p> <p>avec fonction protection soleil et crépusculaire ainsi qu'un capteur de bris de vitre intégré</p>	249371200	1	pce	
	<p>Capteur soleil-vent pour BSO</p> <p>Set avec télécommande SWS 441</p>	249371000	1	pce	
	<p>Récepteur radio VC320 pour volets roulants</p> <p>(pour l'adaptation ultérieure d'un moteur radio)</p>	249370700	1	pce	
	<p>Récepteur radio Vario Control VC 420 +</p> <p>Récepteur pour moteurs VR et BSO, sauvegarde les valeurs limites pour vent et soleil</p>	249371600	1	pce	
	<p>Récepteur radio Vario Control VC 470 +</p> <p>avec couplage Hirschmann, pour moteurs BSO, sauvegarde les valeurs limites pour vent et soleil</p>	249371700	1	pce	

	Description	N° d'art.	U.E.	Unité	Prix en €
	Telecommande EC 541 PLUS				
	1-canal	249376100	1	pce	
	Telecommande EC 548 PLUS				
	8-canaux	249376200	1	pce	
	Telecommande EC 5416 PLUS				
	16-canaux	249376300	1	pce	
	Commande CC 441				
		249373300	1	pce	
	Clé USB Centronic				
		249373400	1	pce	
	Clé USB Centronic PLUS				
		249373500	1	pce	

	Description	N° d'art.	U.E.	Unité	Prix en €
	Support pour moteur R 8/17M (R) jusqu'à R 20/17M P 9/16M	246090300	1	pce	
	Bride du moteur pour support de moteur Becker	247080104	1	pce	
	Support pour moteur Becker jusqu'au 50Nm pour moteurs 30/17 + 40/17 pour moteurs Becker série R	246090900	1	pce	
	Tenon R3/20 rond, Ø=20mm	247080103	1	pce	
	Support R8/17-40/1 avec tenon enfichable (Ø 20 mm) pour moteurs Becker série R	247080100	1	pce	

	Description	N° d'art.	U.E.	Unité	Prix en €
	Adaptateur + entraîneur pour tube 50 mm				
		247080500	1	pce	
	Adaptateur + entraîneur pour tube 60 mm				
		247080200	1	pce	
	Adaptateur + entraîneur pour tube 70 mm				
		247080400	1	pce	
	Bague intermédiaire pour reconstruction du tube 40 mm à 60 mm				
	uniquement avec adaptateur et support pour tubes 50 mm et 60 mm	247080600	1	pce	
	Câble de réglage unipolaire, blanc				
		247080300	1	pce	
	Câble emboîtable pour moteur Becker				
	Longueur 5,00 m	247081200	1	pce	
	Longueur 10 m	247081300	1	pce	

Le moteur tubulaire pour tous les éléments de volets roulants avec tube octogonal 40 mm ou 60 mm sans commutateur.

Données techniques:

Tension nominale: 230 V / 50 Hz

Indice de protection: IP44

Débrayage mécanique

- Débrayage peut être ajusté par molette pour modèle LS ou par bouchon pour modèle LT

Débrayage électronique

- avec surveillance électronique permanente du couple de rotation

- fins de course en haut et en bas peuvent être ajustées selon couple de rotation ou fixe (selon type de moteur)

- blockage automatique en position "AUF" (p.e. en cas de tablier glacé)

- sans et avec verrouillage automatique (Ilmo uniquement avec verrouillage)

- avec des ressort de sécurité le fin de course en bas doit être fixé (pas de fonction de verrouillage automatique)







Récepteur radio intégré: mêmes avantages que la débrayage électronique mais en plus





- Liaison sans câble





- Commande individuelle, en série ou centrale possible avec jusqu'à 12 émetteurs

Articles avec prix en €/pièce

Description	Traction en kg jusqu'à une hauteur de												dispo- nible en stock	Lon- gueur en cm	câble steckbar	No. d'art.	Prix / pièce
	1,50 m			2,50 m			3,00 m			3,50 m							
	Tube 40 mm	Tube 60 mm	Tube 70 mm	Tube 40 mm	Tube 60 mm	Tube 70 mm	Tube 40 mm	Tube 60 mm	Tube 70 mm	Tube 40 mm	Tube 60 mm	Tube 70 mm					
avec débrayage mécanique, adaptateur et entraîneur inclus																	
S 4/16 (court) - Aries	12	11		10	9		8	7		6	5		X	41,10	nein	240401600	
9/16 - Mars	22			18			16			14			X	45,40	nein	240401700	
6/17 - Start		13	12		10	9		9	7		8	5	X	52,50	ja	241000100	
8/17 NHK - Jet		18			16			13			11		X	67,50	ja	240403200	
15/17 - Atlas		33	29		29	25		24	22		23	22	X	54,50	ja	241000300	
Plug&Play avec débrayage électronique, adaptateur et entraîneur																	
WT 6/17 - Ilmo 50 S (k)	12				9			8			7		X	38,70	nein	241025000	
WT 6/17 - Ilmo		12	12		9	9		8	7		7	5	X	52,50	ja	241025100	
WT 10/17 - Ilmo		21	20		17	16		15	14		13	12	X	52,50	ja	241025200	
WT 15/17 - Ilmo		32	28		26	22		22	19		20	18	X	54,50	ja	241025300	
WT 20/17 - Ilmo		43	37		34	30		29	27		26	24	X	67,50	ja	241025400	
WT 30/17 - Ilmo		64	55		51	46		44	41		43	38	X	69,50	ja	241025500	
RTS Moteurs radio avec adaptateur et entraîneur, Installation avec Federsicherung oder festen Wellenverbindern																	
RTS 6/17 - Oximo 50 S (k)		12			9			8			7		X	38,70	nein	241020000	
RTS 6/17 - Oximo		12	12		9	9		8	7		7	5	X	62,50	ja	241020100	
RTS 10/17 - Oximo		21	20		17	16		15	14		13	12	X	62,50	ja	241020200	
RTS 15/17 - Oximo		32	28		26	22		22	19		20	18	X	67,50	ja	241020300	
RTS 20/17 - Oximo		43	37		34	30		29	27		26	24	X	67,50	ja	241020400	
RTS 30/17 - Oximo		64	55		51	46		44	41		43	38		69,50	ja	241020500	
Moteurs radio io avec adaptateur et entraîneur, Installation avec Federsicherung oder festen Wellenverbindern																	
io 4/16 - Oximo		12			10			8			8		X	47,50	nein	241026700	
io 9/16 - Oximo		24			20			20			19		X	51,00	nein	241026800	
io 13/10 - Oximo		36			31			29			27		X	51,00	nein	241026900	
io 6/17 - Oximo 50 S (k)		12			9			8			7		X	38,70	nein	241026000	
io 6/17 - Oximo		12	12		9	9		8	7		7	5	X	62,50	ja	241026100	
io 10/17 - Oximo		21	20		17	16		15	14		13	12	X	62,50	ja	241026200	
io 15/17 - Oximo		32	28		26	22		22	19		20	18	X	67,50	ja	241026300	
io 20/17 - Oximo		43	37		34	30		29	27		26	24	X	67,50	ja	241026400	
RS 100 io 6/17		12	12		9	9		8	7		7	5	X	48,40	ja	241028100	
RS 100 io 10/17		21	20		17	16		15	14		13	12	X	49,80	ja	241028200	
RS 100 io 15/17		32	28		26	22		22	19		20	18	X	54,10	ja	241028300	





	Description	N° d'art.	U.E.	Unité	Prix en €
	Emetteur Situ 1-Kanal pour Somfy RTS	249351500	1	pce	
	Emetteur Situ 1 RTS Pure II avec support mural	249350100	1	pce	
	Emetteur Situ 5 RTS Pure II avec support mural	249350200	1	pce	
	Emetteur Telis pure 16 canal pour Somfy RTS avec support mural	249351800	1	pce	
	Télécommande avec minuterie Telis 6 Chronis pure, 6 canaux 6-canaux, pour Somfy RTS, support mural inclus	249351700	1	pce	
	Emetteur du mur radio, Smoove Origin RTS avec cadre et couvercle	249351600	1	pce	
	Récepteur radio Centralis Indoor RTS avec cadre (pour l'adaptation ultérieure d'un moteur radio)	249350900	1	pce	



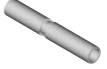

	Description	N° d'art.	U.E.	Unité	Prix en €
	Récepteur radio Centralis Platine RTS (pour l'adaptation ultérieure d'un moteur radio)	249351300	1	pce	
	Minuterie sous enduit Uno Smart avec couvercle Inteo et cadre	249351400	1	pce	
	Télécommande Situo 1 io pure II 1-canal avec support mural	249353100	1	pce	
	Telecommande Situo 5 IO pure II 5-canaux	249353400	1	pce	
	Emetteur mural io radio, Smoove 1 Origin io avec cadre pure et couvercle	249353200	1	pce	
	Emetteur mural Smoove Origin RS 100 io radio avec cadre blanc et cache	249353300	1	pce	

	Description	N° d'art.	U.E.	Unité	Prix en €
	Palier moteur universel pour LS 40 (plaque de support + étrier)	241030100	1	pce	
	Palier moteur universel pour systèmes flasques avec anneau élastique avec petit oeillet pour Somfy-HiPro	241030200	1	pce	
	Support moteur pour caisson fini avec anneau élastique avec grand oeillet	241030300	1	pce	
	Kit d'adaptation pour LS 40/LT 50 Moteur Aries + Oximo RTS 40 DC avec adaptateur et entraîneur	241030600	1	pce	
	Câble de rallonge				
	pour Somfy-RTS, io 3,00 m	241040100	1	pce	
	pour Somfy-RTS, io 5,00 m	241040200	1	pce	
	pour Somfy-RTS, io 10,00 m	241040700	1	pce	
	pour Somfy-HiPro 3,00 m	241040300	1	pce	
	pour Somfy-HiPro 5,00 m	241040400	1	pce	
	pour Somfy-HiPro 10,00 m	241040500	1	pce	
	Adaptateur pour LS 40				
	pour tube octo 40 mm	245070100	1	pce	
	Câble de montage et de réglage universel				
	pour tous les moteurs Somfy 230V AC avec connecteur StaK3	241030400	1	pce	



	Description	N° d'art.	U.E.	Unité	Prix en €
	Entraîneur pour LS 40				
	pour tube octo 40 mm	245070200	1	pce	
	Adaptateur pour LT 50				
	pour tube octo 50 mm	245070300	1	pce	
	Entraîneur pour LT 50				
	pour tube octo 50 mm	245070400	1	pce	
	Adaptateur pour LS 40				
	pour tube octo 60 mm	245070500	1	pce	
	Entraîneur pour LS 40				
	pour tube octo 60 mm	245070600	1	pce	
	Adaptateur pour LT 50				
	pour tube octo 70 mm	245070700	1	pce	
	Entraîneur pour LT 50				
	pour tube octo 70 mm	245070800	1	pce	





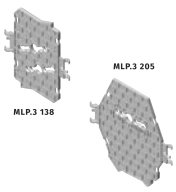

	Description	N° d'art.	U.E.	Unité	Prix en €
	Bouton-poussoir sur enduit sans arrêt AP				
	Interrupteur	249310100	1	pce	
	Commutateur	249310200	1	pce	
	Commutateur, protégé	249310700	1	pce	
	Bouton-poussoir sous enduit				
	Interrupteur	249312400	1	pce	
	Commutateur	249312300	1	pce	
	Commutateur de clé universel sur enduit AP				
		380320700	1	pce	
	Commutateur de clé universel sous enduit UP				
		380320800	1	pce	
	Feuillard d'attache SecuFix, 150, tube 60mm				
	1-parties	249221201	250	pce	
	Feuillard d'attache SecuFix, 165-180, tube 60mm				
	2-parties	249221301	250	pce	
	Feuillard d'attache SecuFix, 205-255, tube 60mm				
	3-parties	249221401	250	pce	





	Description	N° d'art.	U.E.	Unité	Prix en €
	Oeillet 165 mm				
	pour moteur Somfy avec CDS	382010100	1	pce	
	Oeillet 225 mm				
	pour moteur Somfy avec CDS	382010200	1	pce	
	Manivelle pliable pour commande de secours, amovible				
	120 cm	382020200	1	pce	
	163 cm	382020100	1	pce	
	Tube de jonction 15 x 1,5 mm alu naturel				
	Treuil tube rond pour CDS	240302200	6	m	
	Pince en PVC				
	gris pour manivelle 35 mm	249220400	1	pce	
	Relais de coupure TR 1				
		249313100	1	pce	





	Description	N° d'art.	U.E.	Unité	Prix en €
	Moteur solaire RS 100 io pour tube octo acier 60 mm, avec câble 22 mm				
	3/15 Nm	241021100	1	pce	
	6/15 Nm	241021200	1	pce	
	10/12 Nm	241021300	1	pce	
	15/12 Nm	241021400	1	pce	
	20/12 Nm	241021500	1	pce	
	Kit solaire 6/18				
	avec: moteur solaire Oximo 40 DC io 6/18, deux panneaux, batterie	241050500	1	pce	
	Kit solaire 10/12				
	avec: moteur solaire Oximo 40 DC io 10/12, deux panneaux, batterie	241050600	1	pce	
	Panneau solaire				
		241055101	1	pce	
		241055102	1	pce	
	Technologie ASI (silicium amorphe)	241055100	1	pce	
	Set batterie				
		241055201	1	pce	
		241055202	1	pce	
	12 V NiMH-batterie avec boîte étanche IP-44	241055200	1	pce	
	Chargeur				
	pour commande Oximo io solaire RS 100 /RTS	241055301	1	pce	



	Description	N° d'art.	U.E.	Unité	Prix en €
	MLP 100 gris	249041100	20	pce	
	MLP.3 125 nature	249043000	50	pce	
	MLP.3 138 nature	249043100	50	pce	
	MLP.3 150 nature	249043200	50	pce	
	MLP.3 165 nature	249043300	50	pce	
	MLP.3 180 nature	249043400	50	pce	
	MLP.3 205 nature	249043500	50	pce	





	Description	N° d'art.	U.E.	Unité	Prix en €
	Treuil à pignon 2:1 pour tube 40 mm (sans tringle)				
	pour fixation sans vis, transmission gauche, roulement libre gauche	240300100	1	pce	
	pour fixation sans vis, transmission droite, roulement libre droite	240300200	1	pce	
	à visser, transmission gauche, roulement libre gauche	240300400	1	pce	
	à visser, transmission droite, roulement libre droite	240300500	1	pce	
	Treuil à pignon 3:1 pour tube 40 mm (sans tringle)				
	pour fixation sans vis, transmission gauche, roulement libre gauche	240300600	1	pce	
	pour fixation sans vis, transmission droite, roulement libre droite	240300700	1	pce	
	à visser, transmission gauche, roulement libre gauche	240301400	1	pce	
	à visser, transmission droite, roulement libre droite	240301500	1	pce	
	à visser avec stop	240301100	1	pce	
	Treuil à pignon 4:1 (sans tringle)				
	à visser pour tube 40 mm, transmission gauche, roulement libre gauche	240301200	1	pce	
	à visser pour tube 40 mm, transmission droite, roulement libre droite	240301300	1	pce	
	à visser pour tube 60 mm, transmission gauche, roulement libre gauche	240301600	1	pce	
	à visser pour tube 60 mm, transmission droite, roulement libre droite	240301700	1	pce	



	Description	N° d'art.	U.E.	Unité	Prix en €
	Tringle blanc, tube de jonction				
	L = 100 cm	240310601	1	pce	
	L = 110 cm	240310701	1	pce	
	L = 120 cm	240310101	1	pce	
	L = 130 cm	240310201	1	pce	
	L = 140 cm	240310301	1	pce	
	L = 150 cm	240310401	1	pce	
	L = 160 cm	240310501	1	pce	
	L = 200 cm	240310901	1	pce	
	Tringle blanc, tube de jonction				
	L = 110 cm	240320201	1	pce	
	L = 120 cm	240320301	1	pce	
	L = 130 cm	240320401	1	pce	
	L = 140 cm	240320101	1	pce	
L = 200 cm	240320901	1	pce		
	Palier pivotant 45 - 90°, Plaque de fixation 22 x 85 mm avec tige carrée de 6 mm, longueur 300 mm	240302300	1	pce	
	Palier pivotant 45 - 90°, Plaque de fixation 22 x 85 mm avec tige carrée de 6 mm, longueur 300 mm	240302700	1	pce	
	en combinaison avec joint universel avec 6-mm carré (longueur 120 mm)	240302600	1	pce	
	Palier pivotant pour treuil à pignon, Plaque de fixation 22 x 85 mm avec tige carrée de 6 mm, longueur 300 mm	240303300	1	pce	
	Cardan 90° pour manoeuvre treuil avec Plaque de fixation 22 x 85 mm pour TRADI NEO - sortie vers le bas avec six pans de 6 mm, longueur 300 mm	240303800	1	pce	

	Description	N° d'art.	U.E.	Unité	Prix en €
	Bâton carré, longueur = 526 mm				
	pour engrenage conique 6 mm, zingué	240302100	1	pce	
	Bâton carré, longueur = 726 mm				
	pour engrenage conique 6 mm, zingué	240302900	1	pce	
	Tringle de tube profilé				
	Tringle de tube profilé pour engrenage conique (longueur 600 cm), Prix en €/m	240302800	1	m	
	Tube de jonction 15 x 1,5 mm alu blanc (Longueur 600 cm)	240302400	6	m	
	Pince aimante, PVC grise pour tringle				
	gris pour manivelle 35 mm	249220400	1	pce	
	blanc pour manivelle 35 mm	249220500	1	pce	
	Rondelle de fixation				
	pour engrenage conique avec tringle, blanc	249051900	1	pce	

	Description	N° d'art.	U.E.	Unité	Prix en €
	Couplage pour tringle amovible				
	pour engrenage conique avec tube profilé	249220200	1	pce	
	Tige d'entraînement 4 x 24				
	pour tringle amovible	249220300	1	pce	
	Gabarit avec foret				
	pour engrenage conique avec fixation sans vis, pour la démontage du tenon de la flasque	240303100	1	pce	
	Plaque d'assise 85 x 85 mm				
	approprié pour tous paliers pivotants avec plaque de base 22 x 85 mm, pour couvrir des grandes ouvertures	249450100	1	pce	
	Plaque d'assise 85 x 40 mm				
	approprié pour tous paliers pivotants avec plaque de base 22 x 85 mm, pour couvrir des grandes ouvertures	249450200	1	pce	

	Description	N° d'art.	U.E.	Unité	Prix en €
	Treuil à vis sans fin 4:1 à l'extérieur pour sangle à quatre pans 6 mm pour tube 40 mm jusqu'à 16 kg	240200600	1	pce	
	Réducteur à vis sans fin Tradi 4:1 pour tringles avec six pans de 6 mm avec raccord carré	240200200	50	pce	

	Description	N° d'art.	U.E.	Unité	Prix en €
	Flasque Tradi acier, galvanisé	249800100	100	pa	
	Tradi raccord pour palier universel	249800200	100	pce	
	Tradi palier universel avec tête étoile pour moteurs	249800300	100	pce	
	Supports de palier lisse Tradi	249800400	100	pce	
	Paliers lisses Tradi avec raccord carré	249800500	100	pce	
		249800920	100	pce	
	Tradi Bague de sécurité pour palier universel	249800900	100	pce	

	Description	N° d'art.	U.E.	Unité	Prix en €
	Tradi fixation linteau	190290800	120	pce	
		249800910	250	pce	

13 INTEGRIERTER INSEKTENSCHUTZ FÜR ROLLADEN UND RAFFSTOREN

Moustiquaires intégrées pour volets roulants et BSO

Insect repelling system for roller shutters and venetian blinds

Program ochrony proti hmyzu integrovaný do rolet. elementu

Elementy rolet zintegrowanych z siatką antyinsektową

Programma op basis van geintegreerde insektenwering

Integrált szúnyogháló redőnyhöz és zsalúziához

FLASQUES COULÉES SOUS PRESSION POUR MOUSTIQUAIRE INTÉGRÉE

ALUKON

À PAN COUPÉ 20°

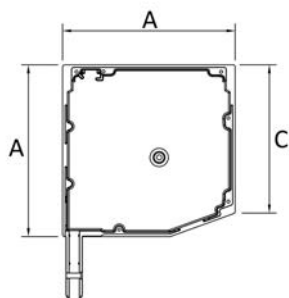

- en alliage d'aluminium spécial
- avec cheville transférée
- coulée sous pression (ne peut pas être anodisée)
- Nos couleurs standard ne sont pas des couleurs RAL
- Les Joues sont uniquement disponibles par paire
- Pour les éléments avec moustiquaire intégrée et une dimension du coffre de 205 mm on utilise Les Joues standard (voir chapitre 4)

BKS-I-N	Dimen-sions en mm		Coloris standard							bronze	
	A	C	00	03	08	21	26	82	09	25	99
138	139	117	✓	✓	✓	✓	✓	✓			
150	153	129	✓	✓	✓	✓	✓	✓			
165	168	145	✓	✓	✓	✓	✓	✓			
180	184	156	✓	✓	✓	✓	✓	✓			

Couleurs disponibles avec n° de teinte:

00 brut

Coloris standard (pas de RAL)

03 marron praliné 26 blanc 9016 mat
08 alu naturel 82 gris anthracite
21 marron SF

bronze

09 laqué sim. BC 4 25 laqué sim. C 33

RAL

99 RAL

Liste des articles avec prix en €/paire

Description	No. d'article + code couleur (...)	U.E. pa	brut	Coloris standard	bronze	RAL
BKS-I-N 138	2313110..	10				
BKS-I-N 150	2315110..	10				
BKS-I-N 165	2316110..	10				
BKS-I-N 180	2318110..	10				

FLASQUES COULÉES SOUS PRESSION POUR MOUSTIQUAIRE INTÉGRÉE

ALUKON

À PAN COUPÉ 45°

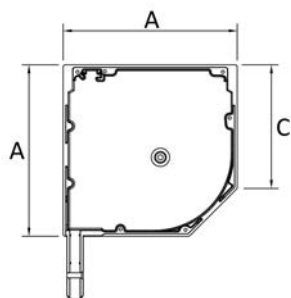

- en alliage d'aluminium spécial
- avec cheville transférée
- coulée sous pression (ne peut pas être anodisée)
- Nos couleurs standard ne sont pas des couleurs RAL
- Les Joes sont uniquement disponibles par paire
- Pour les éléments avec moustiquaire intégrée et une dimension du coffre de 205 mm on utilise Les Joes standard (voir chapitre 4)

BKS-I	Dimen-sions en mm		Coloris standard						
	A	C	00	03	08	21	26	82	99
138	139	103	✓		✓	✓	✓	✓	
150	153	112	✓	✓	✓	✓	✓	✓	
165	169	121	✓	✓	✓	✓	✓	✓	
180	184	133	✓		✓	✓	✓	✓	

Couleurs disponibles avec n° de teinte:

00 brut

Coloris standard (pas de RAL)

03 marron praliné 26 blanc 9016 mat
08 alu naturel 82 gris anthracite
21 marron SF

RAL

99 RAL

Liste des articles avec prix en €/paire

Description	No. d'article + code couleur (...)	U.E. pa	brut	Coloris standard	RAL
BKS-I-N 138	2313150..	10			
BKS-I-N 150	2315150..	10			
BKS-I-N 165	2316150..	10			
BKS-I-N 180	2318150..	10			

FLASQUES COULÉES SOUS PRESSION POUR MOUSTIQUAIRE INTÉGRÉE

EXÉCUTION CARRÉ 90°

ALUKON

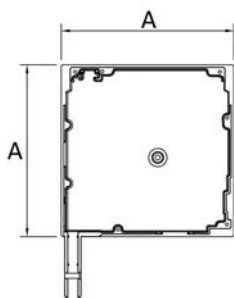

- en alliage d'aluminium spécial
- avec cheville transférée
- coulée sous pression (ne peut pas être anodisée)
- Nos couleurs standard ne sont pas des couleurs RAL
- Flasques sont uniquement disponibles par paire
- Pour les éléments avec moustiquaire intégrée et une dimension du coffre de 205 mm on utilise les flasques standard (voir chapitre 4)

BK-I-N	Dimen sions en mm	Coloris standard				
		A	00	08	21	26
138	139	✓	✓			
150	153	✓	✓	✓	✓	
165	168	✓	✓			✓
180	184	✓	✓	✓	✓	

Couleurs disponibles avec n° de teinte:

00 brut

Coloris standard (pas de RAL)

08 alu naturel

26 blanc 9016 mat

21 marron SF

RAL

99 RAL

Liste des articles avec prix en €/paire

Description	No. d'article + code couleur (...)	U.E. pa	brut	Coloris standard	RAL
BK-I-N 138	2313120..	10			
BK-I-N 150	2315120..	10			
BK-I-N 165	2316120..	10			
BK-I-N 180	2318120..	10			

FLASQUES COULÉES SOUS PRESSION POUR MOUSTIQUAIRE INTÉGRÉE

EXÉCUTION ARRONDIE

ALUKON

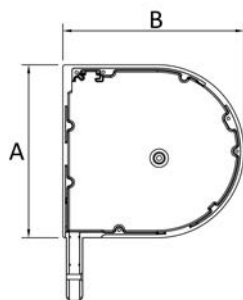

- en alliage d'aluminium spécial
- coulée sous pression (ne peut pas être anodisée)
- Les Jous sont uniquement disponibles par paire
- Pour les éléments avec moustiquaire intégrée et une dimension du coffre de 205 mm on utilise les flasques standard (voir chapitre 4)

BKR-I	Dimen-sions en mm		Coloris standard								bron-ce	
	A	C	00	03	08	21	26	82	09	25	99	
138	141	148	✓		✓	✓	✓	✓				
150	152	160	✓	✓	✓	✓	✓	✓				
165	169	176	✓	✓	✓	✓	✓	✓				
180	183	191	✓		✓	✓	✓					

Couleurs disponibles avec n° de teinte:

00 brut

Coloris standard (pas de RAL)

03 marron praliné 26 blanc 9016 mat
08 alu naturel 82 gris anthracite
21 marron SF

bronze

09 laqué sim. BC 4 25 laqué sim. C 33

RAL

99 RAL

Liste des articles avec prix en €/paire

Description	No. d'article + code couleur (...)	U.E. pa	brut	Coloris standard	bronze	RAL
BKR-I-N 138	2313130..	10				
BKR-I-N 150	2315130..	10				
BKR-I-N 165	2316130..	10				
BKR-I-N 180	2318130..	10				

FLASQUES COULÉES SOUS PRESSION POUR MOUSTIQUAIRE INTÉGRÉE

EXÉCUTION QUART-DE-ROND

ALUKON

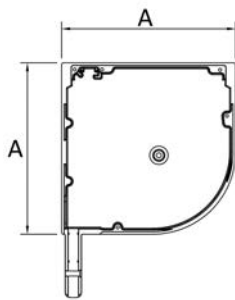

- en alliage d'aluminium spécial
- coulée sous pression (ne peut pas être anodisée)
- Nos couleurs standard ne sont pas des couleurs RAL
- Les Jous sont uniquement disponibles par paire
- Pour les éléments avec moustiquaire intégrée et une dimension du coffre de 205 mm on utilise Les Jous standard (voir chapitre 4)

BKVR-I-N	Dimen sions en mm	Coloris standard				
		A	00	08	21	26
138	139	✓				
150	153	✓	✓	✓	✓	
165	169	✓	✓	✓	✓	
180	184	✓	✓	✓	✓	

Couleurs disponibles avec n° de teinte:

00 brut

Coloris standard (pas de RAL)

08 alu naturel

26 blanc 9016 mat

21 marron SF

RAL

99 RAL

Liste des articles avec prix en €/paire

Description	No. d'article + code couleur (...)	U.E. pa	brut	Coloris standard	RAL
BKVR-I-N 138	2313140..	10			
BKVR-I-N 150	2315140..	10			
BKVR-I-N 165	2316140..	10			
BKVR-I-N 180	2318140..	10			

FLASQUES COULÉES SOUS PRESSION POUR MOUSTIQUAIRE INTÉGRÉE

ALUKON



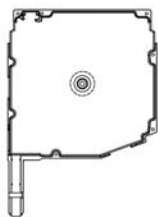



FLASQUES CENTRALES POUR COMBINAISONS





- sans bord
- avec ou sans tenon
- Livraison en RAL 9005 ou brut
- Entonnoirs et tenons supplémentaires sont à commander séparément

Description	Gauche No. d'article + code couleur (...)	Droite No. d'article + code couleur (...)	U.E. pce	brut	noir mat 9005
MBK 138 sans tenon	2313001..05	2313002..05	5		
MBK 150 sans tenon	2315001..05	2315002..05	5		
MBK 165 sans tenon	2316001..05	2316002..05	5		
MBK 180 sans tenon	2318001..05	2318002..05	5		

	Description	N° d'art.	U.E.	Unité	Prix en €
	Pin pour BKDF pour flasque centrale nécessaire pour pin décalé ou coulisse double				
	Tenon pour BKDF à soudé à la flasque centrale nécessaire en cas de tenon décalé ou pour cou- lisse double	891200300	1	pce	

	Description	N° d'art.	U.E.	Unité	Prix en €
	Contreplaque Universal acier tube 40				
	AWB-I 138 Universal, acier	091380010	10	pce	
	AWB-I 150 Universal, acier	091500010	10	pce	
	AWB-I 165 Universal, acier	091650010	10	pce	
	Contreplaque acier tube 60				
	AWB-I 138 Universal, acier	091380011	10	pce	
	AWB-I 150 Universal, acier	091500011	10	pce	
	AWB-I 165 Universal, acier	091650011	10	pce	
	Contreplaque support d'enduit Universal alu tube 40				
	AWB-PT-I 138 Universal, aluminium	091380510	10	pce	
	AWB-PT-I 150 Universal, aluminium	091500510	10	pce	
	AWB-PT-I 165 Universal, aluminium	091650510	10	pce	
	Contreplaque support d'enduit Universal alu tube 60				
	AWB-PT-I 138 Universal, aluminium	091380511	10	pce	
	AWB-PT-I 150 Universal, aluminium	091500511	10	pce	
	AWB-PT-I 165 Universal, aluminium	091650511	10	pce	
	Entrée pour moustiquaire				
	pour BK 138	316021600	25	pa	
	pour BK 150 - 205	316021700	25	pa	
	Entrée pour coulisse double moustiquaire				
	pour BK 138	316021800	20	pce	
	pour BK 150 - 205	316021900	20	pce	

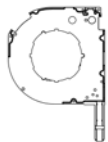
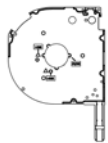
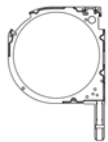

Pine Tree Clip voir page 4.8



	Description	N° d'art.	U.E.	Unité	Prix en €
	estampé à gauche pour poulie extérieur AGS*	239920200		pce	
	estampé à droite pour poulie extérieur AGS*	239920300		pce	
	estampé et rasé pour boulon d'axe double (tube 60 mm) Ø 40 mm	239920500		pce	
	estampé et rasé pour support intermédiaire en PVC (tube 40 mm) Ø 72 mm	239920600		pce	
	estampé et rasé à gauche pour poulie en acier SGS	239920900		pce	
	estampé et rasé à droite pour poulie en acier SGS	239921000		pce	
	sans pied	239921200		pce	

*en cas d'estampage pour AGS et caisson 165, il est nécessaire d'indiquer le type de caisson et si une moustiquaire intégrée est demandée.

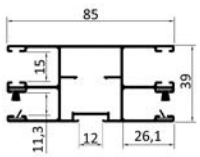
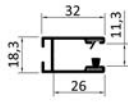
COULISSES EXTRUDÉES POUR MOUSTIQUAIRE INTÉGRÉE



ALUKON



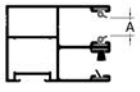
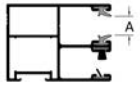
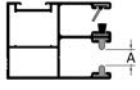
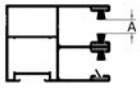

	Description	N° d'art.	U.E.	Unité	Prix en €	
	Coulisse A 20-CR, avec brosse diagonale et brosse épaisse					
	brut (sans joint)	319015100	30	m		
	Coloris standard	3190151..	30	m		
	03 marron praliné 08 naturel 21 marron SF	26 blanc 9016 mat 82 gris anthracite				
	naturel anodisé EV1	319015141	30	m		
	bronze anodisé BC 4 ..51, C 33 ..55	3190151..	30	m		
	RAL	319015199	30	m		
	chêne doré (plaxé) Renolit-no. 2178 001	319015180	30	m		
	Coulisse DF A 20-CR, avec brosse diagonale et brosse épaisse					
	brut	122015000	30	m		
	Coloris standard	1220150..	30	m		
	naturel anodisé EV1	122015041	30	m		
	bronze anodisé BC 4 ..51, C 33 ..55	1220150..	30	m		
	RAL	122015099	30	m		
	Coulisse A 22, avec brosse diagonale et brosse épaisse					
	brut (sans joint)	734101800	60	m		
	blanc - avec brosse -	7341018..	60	m		
	RAL	734101899	60	m		
		739912800		m		
	Plate de fixation pour A 22					
	138 gauche, zingué avec arrêt	316030100	5	pce		
	138 droite, zingué avec arrêt	316030200	5	pce		
	150 gauche, zingué avec arrêt	316030300	5	pce		
	150 droite, zingué avec arrêt	316030400	5	pce		
	165 gauche, zingué avec arrêt	316030500	5	pce		
	165 droite, zingué avec arrêt	316030600	5	pce		
	180 gauche, zingué avec arrêt	316030700	5	pce		
	180 droite, zingué avec arrêt	316030800	5	pce		
	205 gauche, zingué avec arrêt	316030900	5	pce		
205 droite, zingué avec arrêt	316031000	5	pce			

	Description	N° d'art.	U.E.	Unité	Prix en €
	Embout de coulisse pour A 20				
	zingué, gauche	119250600	10	pce	
	zingué, droite	119250700	10	pce	
	Coloris standard , gauche	1192506..	10	pce	
	Coloris standard , droite	1192507..	10	pce	
	09 bronze	26 blanc 9016 mat			
	25 bronze C33				
	RAL , gauche	119250699	10	pce	
	RAL , droite	119250799	10	pce	
	Embout de coulisse pour A 20 avec recouvrement arrondie FAR-BC				
	zingué, gauche	119251300	10	pce	
	zingué, droite	119251400	10	pce	
	Coloris standard , gauche	1192513..	10	pce	
	Coloris standard , droite	1192514..	10	pce	
	03 marron praliné	21 marron SF			
	08 naturel	25 bronze C33			
	09 bronze	26 blanc 9016 mat			
	RAL , gauche	119251399	10	pce	
RAL , droite	119251499	10	pce		
	Implant pour toutes les coulisses 53mm				
	V2A	119270100	100	pce	

	Description	N° d'art.	U.E.	Unité	Prix en €
	2 x joint PVC A = 9,6 mm				
	Joint PVC (A = 9,6 mm)	319911000		m	
	Supplément joint standard (coulisse double)	129911000		m	
	2 x joint mince 2 x joint pour M 521 A = 10,4 mm A = 14,0 mm				
	Joint PE	319910400		m	
	Joint pour M 521 (A = 14,0 mm)	319910900		m	
	Supplément joint PE (coulisse double)	129910400		m	
	Supplément joint M 521 (coulisse double)	129910900		m	
	2 x joint T 2 x joint s_onro® A = 7,2 mm A = 8,8 - 9,3 mm				
	Supplément joint T	319911500		m	
	Supplément joint s_onro	319911400		m	
	Supplément joint T (coulisse double)	129911500		m	
	Supplément joint s_onro (coulisse double)	129911400		m	
	2 x brosse épaisse 2 x brosse stable 1 x brosse stable, 1 x brosse épaisse A = 7,5 mm A = 5,5 mm A = 6,5 mm				
	Supplément brosse épaisse	319912100		m	
	Brosse stable (A = 5,5 mm)	319910200		m	
	Brosste stable et brosse épaisse (A = 6,5 mm)	319910300		m	
	Film de protection 1 côté	319910700		m	
	Film de protection 2 côtés	319910800		m	
	Supplément brosse épaisse (coulisse double)	129912100		m	
	Supplément brosse stable (coulisse double)	129910200		m	
	Supplément brosse stable + brosse épaisse (coulisse double)	129910300		m	
	Supplément film de protection 1 côté (coulisse double)	129910700		m	
	Supplément film de protection 2 côtés (coulisse double)	129910800		m	





Veuillez faire attention à nos recommandations de joints/brosses





	Description	N° d'art.	U.E.	Unité	Prix en €
	Joint en PVC (à deux faces)				
	Version standard pour tabliers VR mini M317, M328-N, KM 317	119010000	360	m	
	Joint en Polyéthylène (à deux faces)				
	Version spéciale Stabilisation optimisée du tablier à l'aide des deux drapeaux. Ce joint ne change pas la structure, même en cas des graves variations de température.				
	mince pour tablier VR MY 442 / MY 448	119060000	300	m	
	Joint polyéthylène pour lame M 521				
	Version spéciale avec ce joint notre lame avec mousse M 521 peut être utilisée avec des coulisses 22 mm.				
	pour lame M 521, M 528, et KM 521	119120100	1000	m	
	Un supplément sera facturé pour brosses/joints si la quantité commandée est moins d'une unité de vente.				
	Supplément brosses et joints hors conditionnement (par pièce)	890000200		pce	

	Description	N° d'art.	U.E.	Unité	Prix en €
	Joint brosse				
	Les tabliers marchent plus silencieux avec joint brosse qu'avec joint PVC.				
	mince A = 4,25 mm / B = 3,25 mm	119030090	475	m	
	épaisse A = 6,25 mm / B = 5,25 mm	119040090	275	m	
	Brosse stable				
	Le PVC au milieu de la brosse stable offre au tablier une plus grande stabilité.	119050090	450	m	
	Brosse d'étanchéité pour l'obscurissement, brosse 8 mm	119090090	250	m	
	Brosse diagonale pour A 20/A 22/A 23	319151000	900	m	
	Un supplément sera facturé pour brosses/joints si la quantité commandée est moins d'une unité de vente.				
	Supplément brosses et joints hors conditionnement (par pièce)	890000200		pce	

MOUSTIQUAIRE AVEC TUBE ROND Ø 20 MM, MÉCANISME POUR MOUSTIQUAIRE AVEC FREIN

ALUKON

	Description	N° d'art.	U.E.	Unité	Prix en €
	Moustiquaire				
	Tube 20 mm, longueur 600 cm, avec tissu en fibre de verre équipé d'un profil en PVC pour sertir dans la lame finale SLI.2.				
	Toile ISG noir 600 x 130 cm	319151590	6	m	
	Toile ISG noir 600 x 170 cm	319151390	6	m	
	Toile ISG noir 600 x 250 cm	319151490	6	m	
	Toile ISG gris 600 x 130 cm	319151500	6	m	
	Toile ISG gris 600 x 170 cm	319151300	6	m	
Toile ISG gris 600 x 250 cm	319151400	6	m		
	Mécanisme de ressort 3.0 avec frein pour largeur de l'élément à partir de 69,0 cm poignées y compris				
	Kit avec 1	316011100	1	pce	
	Kit avec 25	316011200	1	pce	
	Mécanisme de ressort 3.0 sans frein pour largeur de l'élément entre 42,0 - 68,9 cm poignées y compris				
	Kit avec 1	316011300	1	pce	
	Kit avec 25	316011400	1	pce	
	Blocage anti-insecte ALUKON étanchéité supplémentaire contre les insectes - montage rétrofit possible				
	15 mm adhésive	319150200	100	m	





	Description	N° d'art.	U.E.	Unité	Prix en €	
	Lame finale SLI.2					
	brut	319051000	60	m		
	Coloris standard	3190510..	60	m		
	03 marron praliné 08 naturel 21 marron SF	26 blanc 9016 mat 82 gris anthracite				
	naturel anodisé EV1	319051041	60	m		
	bronze anodisé BC 4	3190510..	60	m		
	RAL	319051099	60	m		
	chêne doré (plaxé) Renolit-no. 2178 001	319051080	60	m		
	Profile télescopique pour SLI.2					
	brut	319052000	60	m		
	Coloris standard	3190520..	60	m		
	21 marron SF	26 blanc 9016 mat				
	naturel anodisé EV1	319052041	60	m		
	bronze anodisé BC 4	3190520..	60	m		
RAL	319052099	6	m			
	Brosse pour SL-I "derrière" pour obturer vers la fenêtre					
	12,5 mm	300135790	200	m		
	Brosse pour SL-I "au-dessous" optionnelle pour étanchéité vers le rebord de fenêtre 20 mm ou avec profile télescopique 8 mm					
	8,0 mm (A = 8,00 mm B = 7,20 mm) Pied : 5,80 m	300135890	225	m		
	20 mm	319150790	125	m		
	Corde avec houppe clipsable					
	noir, 40 cm	319211000	100	pce		
	Un supplément sera facturé pour brosses/joints si la quantité commandée est moins d'une unité de vente.					
	Supplément brosses et joints hors conditionnement (par pièce)	890000200		pce		

Les coloris bronze BC 4 et C 33 ne sont pas des articles de stock, il faut donc prévoir un certain délai de livraison. La plaxage en chêne doré est effectuée sur une base de coloris marron SF.

AUTRES ACCESSOIRES POUR LAME FINALE MOUSTIQUAIRE EXTRUDÉE

ALUKON

LAME FINALE MOUSTIQUAIRE

	Description	N° d'art.	U.E.	Unité	Prix en €
	Garniture d'article Easy-Click.3				
	Kit avec 1	319152502	1	pce	
	Kit avec 25	319152602	1	pce	
	AL-IS.2 arrêt pour SLI.2				
	noir	300631500	25	pce	
	Poignées pour SLI.2				
	noir	316021300	2	pce	
	Targette de ressort pour SLI.2				
	137 mm, noir	319211500	10	pa	
	197 mm, noir	319211800	10	pa	
	Gabarit de perçage pour fixation du targette de ressort dans la coulisse A 20				
		319212100	1	pce	

14 INSEKTENSCHUTZPROGRAMM

AL-IS

Moustiquaires AL-IS

ALUKON Insect repelling system AL-IS

Program ochrony proti hmyzu AL-IS





System antyinsektowy AL-IS

ALUKON insektenwerende systemen AL-IS

AL-IS Szúnyoghálóprogram

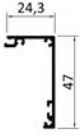

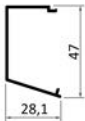

PIÈCES DÉTACHÉES POUR AL-IS MOUSTIQUAIRE ENROULABLE

ALUKON

	Description	N° d'art.	U.E.	Unité	Prix en €
	AL-IS.2 partie haute IR				
	brut	300601000	36	m	
	Coloris standard	3006010..	36	m	
	21 marron SF	26 blanc 9016 mat			
	RAL	300601099	36	m	
	AL-IS.2 partie basse IR rond				
	brut	300603000	36	m	
	Coloris standard	3006030..	36	m	
	21 marron SF	26 blanc 9016 mat			
	RAL	300603099	36	m	
	AL-IS.2 flasques IR rond				
	blanc	300630400	25	pa	
	noir	300630500	25	pa	
	AL-IS.2 partie basse IR pan coupé				
	brut	300602000	36	m	
	Coloris standard	3006020..	36	m	
	21 marron SF	26 blanc 9016 mat			
	RAL	300602099	36	m	
	AL-IS.2 flasques IR pan coupé				
	blanc	300630100	25	pa	
	noir	300630200	25	pa	
	AL-IS.2 dispositif à tendre pour IR pour tube de 20 mm				
	noir	300630300	50	pce	

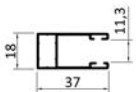



PIÈCES DÉTACHÉES POUR AL-IS MOUSTIQUAIRE ENROULABLE

ALUKON

	Description	N° d'art.	U.E.	Unité	Prix en €
	AL-IS.2 A23				
	brut (sans joint)	300604000	72	m	
	Coloris standard	3006040..	72	m	
	21 marron SF	26 blanc 9016 mat			
	RAL	300604099	72	m	
	Supplément brosse épaisse + diagonale	309912800		m	
	AL-IS.2 finitions pour moustiquaire enroulable				
	blanc	300631100	50	pce	
	noir	300631200	50	pce	
	Brosse diagonale 7 mm				
	pour A 20/A 22/A 23	319151000	900	m	
	Brosse épaisse				
	épaisse A = 6,25 mm / B = 5,25 mm	119040090	275	m	
	Un supplément sera facturé pour brosses/joints si la quantité commandée est moins d'une unité de vente.				
	Supplément brosses et joints hors conditionnement (par pièce)	890000200		pce	

MOUSTIQUAIRE AVEC TUBE ROND Ø 20 MM, MÉCANISME POUR MOUSTIQUAIRE AVEC FREIN





ALUKON

	Description	N° d'art.	U.E.	Unité	Prix en €
	Moustiquaire				
	Tube 20 mm, longueur 600 cm, avec tissu en fibre de verre équipé d'un profil en PVC pour sertir dans la lame finale SLI.2.				
	Toile ISG noir 600 x 130 cm	319151590	6	m	
	Toile ISG noir 600 x 170 cm	319151390	6	m	
	Toile ISG noir 600 x 250 cm	319151490	6	m	
	Toile ISG gris 600 x 130 cm	319151500	6	m	
	Toile ISG gris 600 x 170 cm	319151300	6	m	
Toile ISG gris 600 x 250 cm	319151400	6	m		
	Mécanisme de ressort 3.0 avec frein pour largeur de l'élément à partir de 69,0 cm poignées y compris				
	Kit avec 1	316011100	1	pce	
	Kit avec 25	316011200	1	pce	
	Mécanisme de ressort 3.0 sans frein pour largeur de l'élément entre 42,0 - 68,9 cm poignées y compris				
	Kit avec 1	316011300	1	pce	
	Kit avec 25	316011400	1	pce	
	AL-IS.2 Poignée 1707 / 85				
		300632100	1	pce	

AUTRES ACCESSOIRES POUR LAME FINALE MOUSTIQUAIRE EXTRUDÉE





ALUKON

LAME FINALE MOUSTIQUAIRE

	Description	N° d'art.	U.E.	Unité	Prix en €
	Garniture d'article Easy-Click.3				
	Kit avec 1	319152502	1	pce	
	Kit avec 25	319152602	1	pce	
	AL-IS.2 arrêt pour SLI.2				
	noir	300631500	25	pce	
	Poignées pour SLI.2				
	noir	316021300	2	pce	
	Targette de ressort pour SLI.2				
	137 mm, noir	319211500	10	pa	
	197 mm, noir	319211800	10	pa	
	Gabarit de perçage pour tulipe d'entonnoir				
		319212200	1	pce	

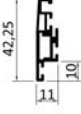



PIÈCES DÉTACHÉES POUR MOUSTIQUAIRE AL-IS TYPE CADRE FIXE SP-V

ALUKON

	Description	N° d'art.	U.E.	Unité	Prix en €
	AL-IS.3 cadre SP-V 10mm				
	brut	300101200	36	m	
	Coloris standard	3001012..	36	m	
	21 marron SF 26 blanc 9016 mat				
	RAL	300101299	36	m	
	AL-IS.3 cadre SP-V 18mm				
	brut	300101300	36	m	
	Coloris standard	3001013..	36	m	
	21 marron SF 26 blanc 9016 mat				
	RAL	300101399	36	m	
	AL-IS.3 raccord d'angle extrudé pour SP, RT et ST				
		300130500	150	pce	
	AL-IS.2 profilé de stabilisation				
	brut	300103000	36	m	
	Coloris standard	3001030..	36	m	
	21 marron SF 26 blanc 9016 mat				
	RAL	300103099	36	m	
	AL-IS.2 connecteur pour profilé de stabilisation SP				
	noir	300130200	50	pce	

PIÈCES DÉTACHÉES POUR MOUSTIQUAIRE AL-IS TYPE CADRE FIXE SP-V

ALUKON

	Description	N° d'art.	U.E.	Unité	Prix en €
	Brosse AL-IS.2				
	4,0 mm (A = 4,00 mm B = 3,20 mm)	300135590	700	m	
	8,0 mm (A = 8,00 mm B = 7,20 mm) Pied : 5,80 m	300135890	225	m	
	AL-IS.2 poignées pour SP, à visser				
	transparent	300138200	100	pce	
	AL-IS.2 poignées pour SP, à enrouler				
	transparent	300138300	100	pce	
		300140100	20	pce	

FIXATION POUR MOUSTIQUAIRE AL-IS TYPE CADRE FIXE SP-V

ALUKON

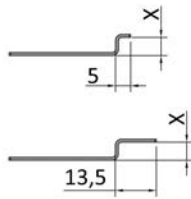

AL-IS.2 crochet

	Feuillure fenêtre Standard / avec Federha- ken	No. d'art. longue	No. d'art. court	VE	Prix en €/ Stück
x = 0 mm	6 / 11	300142000	300145000	20 pce	
x = 4 mm	10 / 15	300142004	300145004		
x = 6 mm	12 / 17	300142006	300145006		
x = 8 mm	14 / 19	300142008	300145008		
x = 9 mm	15 / 20	300142009	300145009		
x = 10 mm	16 / 21	300142010	300145010		
x = 11 mm	17 / 22	300142011	300145011		
x = 12 mm	18 / 23	300142012	300145012		
x = 14 mm	20 / 25	300142014	300145014		
x = 16 mm	22 / 27	300142016	300145016		
x = 18 mm	24 / 29	300142018	300145018		
x = 19 mm	25 / 30	300142019	300145019		
x = 20 mm	26 / 31	300142020	300145020		
x = 21 mm	27 / 32	300142021	300145021		
x = 22 mm	28 / 33	300142022	300145022		
x = 24 mm	30 / 35	300142024	300145024		
x = 26 mm	32 / 37	300142026	300145026		
x = 28 mm	34 / 39	300142028	300145028		
x = 30 mm	36 / 41	300142030	300145030		
x = 32 mm	38 / 43	300142032	300145032		
x = 34 mm	40 / 45	300142034	300145034		
x = 36 mm	42 / 47	300142036	300145036		
x = 38 mm	44 / 49	300142038	300145038		
x = 40 mm	46 / 51	300142040	300145040		



Moustiquaires Alukon : chariot pour le montage des crochets et des languettes

	Description	N° d'art.	U.E.	Unité	Prix en €
	AL-IS.2 chariot pour SP-V, 1,0 mm				
	V2A	300141200	50	pce	

PIÈCES DÉTACHÉES POUR CADRE FIXE AL-IS

CADRE FIXE TYPE SP-B 35 MM ET SP-B 40 MM

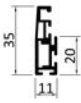
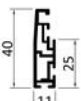
ALUKON

	Description	N° d'art.	U.E.	Unité	Prix en €
	AL-IS.3 cadre SP-B 35mm				
	brut	300102300	36	m	
	Coloris standard	3001023..	36	m	
	21 marron SF 26 blanc 9016 mat				
	RAL	300102399	36	m	
	AL-IS.3 cadre SP-B 40mm				
	brut	300102400	36	m	
	Coloris standard	3001024..	36	m	
	21 marron SF 26 blanc 9016 mat				
	RAL	300102499	36	m	
	AL-IS.3 raccord d'angle extrudé pour SP, RT et ST				
		300130500	150	pce	
	Brosses				
	4,0 mm (A = 4,00 mm B = 3,20 mm)	300135590	700	m	
	8,0 mm (A = 8,00 mm B = 7,20 mm) Pied : 5,80 m	300135890	225	m	
	Un supplément sera facturé pour brosses/joints si la quantité commandée est moins d'une unité de vente.				
	Supplément brosses et joints hors conditionnement (par pièce)	890000200		pce	

FIXATION POUR CADRE FIXE AL-IS

CADRE FIXE TYPE SP-B 35 MM ET SP-B 40 MM

ALUKON

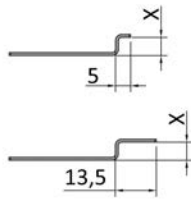

AL-IS.2 crochet







	Feuillure fenêtre Standard avec 4 mm / 8 mm Bürste	Feuillure fenêtre m. Fede- rhaken avec 4 mm / avec brosse 8 mm	No. d'art. longue	No. d'art. court	VE	Prix en € / Stück
x = 0 mm	-	-	300142000	300145000	20 pce	
x = 4 mm	-	- / 5	300142004	300145004		
x = 6 mm	-	8 / 7	300142006	300145006		
x = 8 mm	5 / 4	10 / 9	300142008	300145008		
x = 9 mm	6 / 5	11 / 10	300142009	300145009		
x = 10 mm	7 / 6	12 / 11	300142010	300145010		
x = 11 mm	8 / 7	13 / 12	300142011	300145011		
x = 12 mm	9 / 8	14 / 13	300142012	300145012		
x = 14 mm	11 / 10	16 / 15	300142014	300145014		
x = 16 mm	13 / 12	18 / 17	300142016	300145016		
x = 18 mm	15 / 14	20 / 19	300142018	300145018		
x = 19 mm	16 / 15	21 / 20	300142019	300145019		
x = 20 mm	17 / 16	22 / 21	300142020	300145020		
x = 21 mm	18 / 17	23 / 22	300142021	300145021		
x = 22 mm	19 / 18	24 / 23	300142022	300145022		
x = 24 mm	21 / 20	26 / 25	300142024	300145024		
x = 26 mm	23 / 22	28 / 27	300142026	300145026		
x = 28 mm	25 / 26	30 / 29	300142028	300145028		
x = 30 mm	27 / 28	32 / 31	300142030	300145030		
x = 32 mm	29 / 30	34 / 33	300142032	300145032		
x = 34 mm	31 / 32	36 / 35	300142034	300145034		
x = 36 mm	33 / 32	38 / 37	300142036	300145036		
x = 38 mm	35 / 34	40 / 39	300142038	300145038		
x = 40 mm	37 / 36	42 / 41	300142040	300145040		

Moustiquaires Alukon : chariot pour le montage des crochets et des languettes

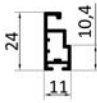
	Description	N° d'art.	U.E.	Unité	Prix en €
	AL-IS.2 chariot pour SP-V, 1,0 mm				
	V2A	300141200	50	pce	

PIÈCES DÉTACHÉES POUR AL-IS CADRE FIXE TYPE SP-B 24 MM

ALUKON

	Description	N° d'art.	U.E.	Unité	Prix en €
	AL-IS.2 cadre SP-B 24mm				
	brut	300102200	36	m	
	Coloris standard	3001022..	36	m	
	21 marron SF 26 blanc 9016 mat				
	RAL	300102299	36	m	
	AL-IS.3 raccord d'angle extrudé pour SP, RT et ST				
		300130500	150	pce	
	Brosses				
	8,0 mm (A = 8,00 mm B = 7,20 mm) Pied : 5,80 m	300135890	225	m	
	AL-IS.2 profilé de stabilisation				
	brut	300103000	36	m	
	Coloris standard	3001030..	36	m	
	21 marron SF 26 blanc 9016 mat				
	RAL	300103099	36	m	
	AL-IS.2 connecteur pour profilé de stabilisation SP				
	noir	300130200	50	pce	
	AL-IS.2 poignées pour SP, à enrouler				
	transparent	300138300	100	pce	
	Un supplément sera facturé pour brosses/joints si la quantité commandée est moins d'une unité de vente.				
	Supplément brosses et joints hors conditionnement (par pièce)	890000200		pce	

FIXATION POUR AL-IS CADRE FIXE TYPE SP-B 24 MM

ALUKON

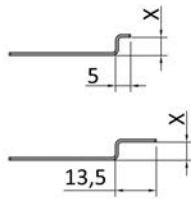

AL-IS.2 crochet







	Feuillure fenêtre	No. d'art. longue	No. d'art. court	VE	Prix en € / Stück
x = 0 mm	-	300142000	300145000	20 pce	
x = 4 mm	-	300142004	300145004		
x = 6 mm	4	300142006	300145006		
x = 8 mm	6	300142008	300145008		
x = 9 mm	7	300142009	300145009		
x = 10 mm	8	300142010	300145010		
x = 11 mm	9	300142011	300145011		
x = 12 mm	10	300142012	300145012		
x = 14 mm	12	300142014	300145014		
x = 16 mm	14	300142016	300145016		
x = 18 mm	16	300142018	300145018		
x = 19 mm	17	300142019	300145019		
x = 20 mm	18	300142020	300145020		
x = 21 mm	19	300142021	300145021		
x = 22 mm	20	300142022	300145022		
x = 24 mm	22	300142024	300145024		
x = 26 mm	24	300142026	300145026		
x = 28 mm	26	300142028	300145028		
x = 30 mm	28	300142030	300145030		
x = 32 mm	30	300142032	300145032		
x = 34 mm	32	300142034	300145034		
x = 36 mm	34	300142036	300145036		
x = 38 mm	36	300142038	300145038		
x = 40 mm	38	300142040	300145040		

AL-IS.2 équerre de fixation pour SP-B

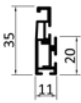
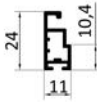
	Description	N° d'art.	U.E.	Unité	Prix en €
	blanc	300151500	50	pa	
	marron foncé	300151600	50	pa	





PIÈCES DÉTACHÉES POUR AL-IS CADRE FIXE TYPE SP-F

ALUKON

	Description	N° d'art.	U.E.	Unité	Prix en €
	AL-IS Profilé de cadre SP-F 35 mm				
	brut	300102500	36	m	
	Coloris standard	3001025..	36	m	
	21 marron SF	26 blanc 9016 mat			
	RAL	300102599	36	m	
	AL-IS.2 cadre SP-B 24mm				
	brut	300102200	36	m	
	Coloris standard	3001022..	36	m	
	21 marron SF	26 blanc 9016 mat			
	RAL	300102299	36	m	
	AL-IS.3 raccord d'angle extrudé pour SP, RT et ST				
		300130500	150	pce	
	AL-IS.2 axe de ressort avec ressort et douille				
	pour SP-B 35 mm	300151100	40	pce	
	pour SP-B 24 mm	300151200	40	pce	
	AL-IS.2 charnière pour levier d'axe de ressort				
		300151300	50	pce	
	AL-IS.2 levier pour axe de ressort				
	noir	300151400	50	pce	
	Brosses				
	8,0 mm (A = 8,00 mm B = 7,20 mm) Pied : 5,80 m	300135890	225	m	



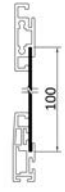
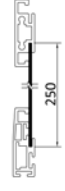
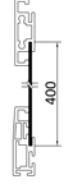

PIÈCES DÉTACHÉES POUR AL-IS PORTE PIVOTANTE TYPE RT-B ET RT-V

ALUKON

	Description	N° d'art.	U.E.	Unité	Prix en €
	Brosse AL-IS.2				
	4,0 mm (A = 4,00 mm B = 3,20 mm)	300135590	700	m	
	8,0 mm (A = 8,00 mm B = 7,20 mm) Pied : 5,80 m	300135890	225	m	
		300135690	300	m	
	AL-IS.2 équerre L pour brosse				
	brut	300206000	36	m	
	Coloris standard	3002060..	36	m	
	21 marron SF	26 blanc 9016 mat			
	RAL	300206099	36	m	
	AL-IS.2 panneau de protection pour RT 1300 x 100 x 1,0 mm				
	brut	300203100	5	pce	
	Coloris standard	3002031..	5	pce	
	21 marron SF	26 blanc 9016 mat			
	EV1	300203141	5	pce	
	RAL	300203199	5	pce	
	AL-IS.2 panneau de protection, 1300 x 250 x 0,9 mm				
	brut	300203300	5	pce	
	Coloris standard	3002033..	5	pce	
	21 marron SF	26 blanc 9016 mat			
	RAL	300203399	5	pce	
	AL-IS.2 panneau de protection, 1300 x 400 x 0,9 mm				
	brut	300203200	5	pce	
	Coloris standard	3002032..	5	pce	
	21 marron SF	26 blanc 9016 mat			
	RAL	300203299	5	pce	
	AL-IS.2 profilé de stabilisation				
	brut	300103000	36	m	
	Coloris standard	3001030..	36	m	
	21 marron SF	26 blanc 9016 mat			
	RAL	300103099	36	m	
	AL-IS.2 connecteur pour profilé de stabilisation				
	noir	300130200	50	pce	

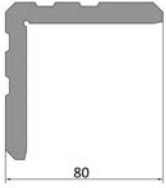
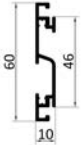
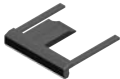





PIÈCES DÉTACHÉES POUR AL-IS PORTE BATTANTE

ALUKON

	Description	N° d'art.	U.E.	Unité	Prix en €
	AL-IS.3 raccord d'angle extrudé pour SP, RT et ST	300130500	150	pce	
	AL-IS.2 poignée barre RT				
	brut	300202000	36	m	
	Coloris standard	3002020..	36	m	
	21 marron SF 26 blanc 9016 mat				
	RAL	300202099	36	m	
	AL-IS.2 connecteur pour poignée barre pour RT				
	noir	300230200	25	pa	
	AL-IS.2 bloc magnétique pour porte battante, 8 x 5 x 10				
		300235900	35	pce	
	Vis sans tête pour aimant				
	M4 x 4	300235810	100	pce	
	AL-IS.2 Support pour bloc magnétique				
		300235800	35	pce	
	AL-IS.2 coins pour porte battante				
	noir	300230300	20	pce	

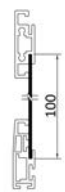
PIÈCES DÉTACHÉES POUR AL-IS PORTE BATTANTE



ALUKON

	Description	N° d'art.	U.E.	Unité	Prix en €
	Brosse AL-IS.2				
	4,0 mm (A = 4,00 mm B = 3,20 mm)	300135590	700	m	
	8,0 mm (A = 8,00 mm B = 7,20 mm) Pied : 5,80 m	300135890	225	m	
		300135690	300	m	
	Un supplément sera facturé pour brosses/joints si la quantité commandée est moins d'une unité de vente.				
	Supplément brosses et joints hors conditionnement (par pièce)	890000200		pce	
	AL-IS.2 équerre L pour brosse				
	brut	300206000	36	m	
	Coloris standard	3002060..	36	m	
	21 marron SF	26 blanc 9016 mat			
	RAL	300206099	36	m	
	AL-IS.2 panneau de protection pour RT 1300 x 100 x 1,0 mm				
	brut	300203100	5	pce	
	Coloris standard	3002031..	5	pce	
	21 marron SF	26 blanc 9016 mat			
	EV1	300203141	5	pce	
	RAL	300203199	5	pce	
	AL-IS.2 panneau de protection, 1300 x 250 x 0,9 mm				
	brut	300203300	5	pce	
	Coloris standard	3002033..	5	pce	
	21 marron SF	26 blanc 9016 mat			
	RAL	300203399	5	pce	
	AL-IS.2 panneau de protection, 1300 x 400 x 0,9 mm				
	brut	300203200	5	pce	
	Coloris standard	3002032..	5	pce	
	21 marron SF	26 blanc 9016 mat			
	RAL	300203299	5	pce	
	AL-IS.2 profilé de stabilisation				
	brut	300103000	36	m	
	Coloris standard	3001030..	36	m	
	21 marron SF	26 blanc 9016 mat			
	RAL	300103099	36	m	
	AL-IS.2 connecteur pour profilé de stabilisation				
	noir	300130200	50	pce	

PIÈCES DÉTACHÉS POUR PORTE BATTANTE

AL-IS - RT 50

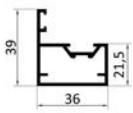
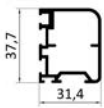

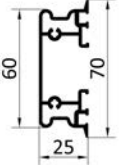

ALUKON

	Description	N° d'art.	U.E.	Unité	Prix en €
	AL-IS profil d'encadrement RT 50				
	brut	310201500	6	m	
	Coloris standard	3102015..	6	m	
	21 marron SF	26 blanc 9016 mat			
	RAL	310201599	6	m	
	AL-IS profil du battant RT 50				
	brut	310204500	6	m	
	Coloris standard	3102045..	6	m	
	21 marron SF	26 blanc 9016 mat			
	RAL	310204599	6	m	
	AL-IS profilé de fixation RT 50				
	brut	310205500	6	m	
	Coloris standard	3102055..	6	m	
	21 marron SF	26 blanc 9016 mat			
	RAL	310205599	6	m	
	AL-IS poignée RT 50				
	brut	310202500	6	m	
	Coloris standard	3102025..	6	m	
	21 marron SF	26 blanc 9016 mat			
	RAL	310202599	6	m	

PIÈCES DÉTACHÉS POUR PORTE BATTANTE

AL-IS - RT 50

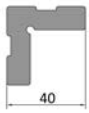





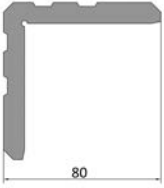

ALUKON

	Description	N° d'art.	U.E.	Unité	Prix en €
	AL-IS charnière RT 50 avec boulon noir	310231500	2	pce	
	AL-IS charnière de ressort RT 50 noir	310231600	1	pce	
	AL-IS raccord d'angle pour RT 50 24 mm	310230500	8	pce	
	AL-IS bande magnétique pour RT 50 noir	310235500	250	m	
	Brosse AL-IS.2 12,5 mm	300135790	200	m	
	Un supplément sera facturé pour brosses/joints si la quantité commandée est moins d'une unité de vente.				
	Supplément brosses et joints hors conditionnement (par pièce)	890000200		pce	

PIÈCES DÉTACHÉES POUR AL-IS PORTE COULISSANTE ST

ALUKON



FIXÉE EN HAUT

	Description	N° d'art.	U.E.	Unité	Prix en €
	AL-IS.3 raccord d'angle extrudé pour SP, RT et ST	300130500	150	pce	
	AL-IS Chariot + Quick-Slide p. ST sans cadre	300332000	20	pce	
	AL-IS Chariot + Quick-Slide p. ST avec cadre	300332100	20	pce	
	AL-IS.2 cheville filetée M4x12mm	300330200	100	pce	
	AL-IS.2 amortisseur pour ST	300331200	10	pce	
	AL-IS.2 butée pour amortisseur ST	300331300	10	pce	
	AL-IS.2 arrêt pour ST gris	300331400	20	pce	
	Outil de déverrouillage moustiquaires Alukon noir pour chariot ST + Quickslide	300332900	100	pce	

PIÈCES DÉTACHÉES POUR AL-IS PORTE COULISSANTE ST

ALUKON

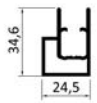

FIXÉE EN HAUT

	Description	N° d'art.	U.E.	Unité	Prix en €	
	AL-IS.2 brosse pour ST					
	4,0 mm (A = 4,00 mm B = 3,20 mm)	300135590	700	m		
	12,5 mm	300135790	200	m		
		300135690	300	m		
Un supplément sera facturé pour brosses/joints si la quantité commandée est moins d'une unité de vente.						
	Supplément brosses et joints hors conditionnement (par pièce)	890000200		pce		
	AL-IS.3 cadre ST					
	brut	300301100	36	m		
	Coloris standard	3003011..	36	m		
	21 marron SF	26 blanc 9016 mat				
	RAL	300301199	36	m		
	AL-IS.2 raccord d'angle V 2 pour cadre ST					
	avec vis sans tête	300330300	20	pce		
	AL-IS.3 profile de joint ST					
	noir	300335200	10	m		

PIÈCES DÉTACHÉES POUR AL-IS PORTE COULISSANTE ST

ALUKON

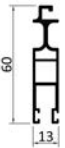



FIXÉE EN BAS

	Description	N° d'art.	U.E.	Unité	Prix en €
	AL-IS.3 profilé de battant ST				
	brut	300301600	36	m	
	Coloris standard	3003016..	36	m	
	21 marron SF	26 blanc 9016 mat			
	RAL	300301699	36	m	
	AL-IS.3 raccord d'angle extrudé pour SP, RT et ST				
		300130500	150	pce	
	AL-IS chariot (en bas) + fixateur (en haut)				
	5 kits avec 2 pcs	310331100	5	pce	

PIÈCES DÉTACHÉES POUR AL-IS PORTE COULISSANTE ST



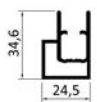

ALUKON





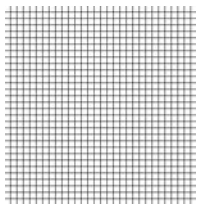
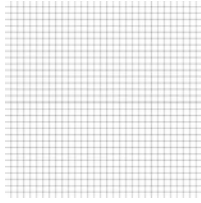

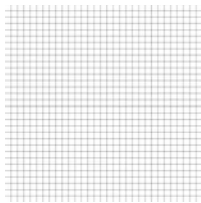
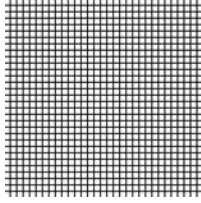
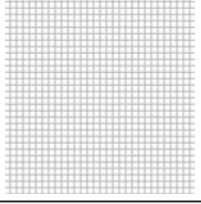
FIXÉE EN BAS

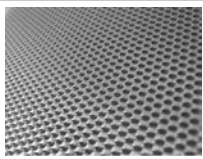

	Description	N° d'art.	U.E.	Unité	Prix en €
	AL-IS.3 profil d'encadrement "Z" pour ST				
	brut	300302300	36	m	
	Coloris standard	3003023..	36	m	
	21 marron SF	26 blanc 9016 mat			
	RAL	300302399	36	m	
	AL-IS.2 rail du sol U pour ST				
	brut	300302600	36	m	
	Coloris standard	3003026..	36	m	
	21 marron SF	26 blanc 9016 mat			
	RAL	300302699	36	m	
	AL-IS.3 cadre ST				
	brut	300301100	36	m	
	Coloris standard	3003011..	36	m	
	21 marron SF	26 blanc 9016 mat			
	RAL	300301199	36	m	
	AL-IS.2 raccord d'angle V 2 pour cadre ST				
	avec vis sans tête	300330300	20	pce	

ACCESSOIRES POUR LES CADRES FIXES, PORTES PIVOTANTES ET LA PORTE COULISSANTE

ALUKON

	Description	N° d'art.	U.E.	Unité	Prix en €
	AL-IS.2 toile pour SP, RT, ST				
	140 cm, gris anthracite	300136100	100	m	
	180 cm, gris anthracite	300136200	100	m	
	240 cm, gris anthracite	300136300	100	m	
	120 cm, noir	300136400	100	m	
	180 cm, noir	300136500	100	m	
	AL-IS.2 toile transparent				
	140 cm, noir	300137000	50	m	
	260 cm, noir	300137100	90	m	
	AL-IS.2 joint PVC pour SP,RT11,ST, 5,1mm				
	gris	300135300	700	m	
	noir	300135400	700	m	
	AL-IS.2 toile à haute transparence et avec fonction de protection contre pollen				
	140 cm, noir	300136800	30	m	
	AL-IS.2 toile pour RT, anti-déchirure				
	résistante à la déchirure, largeur = 122 cm, gris	300236100	30,5	m	
	résistante à la déchirure, largeur = 122 cm, noir	300236200	30,5	m	
	AL-IS.2 grille en acier spécial (pas disponible comme pièce coupée)				
	Largeur = 120 cm	300136900	30,5	m	
	AL-IS.2 joint pour RT, 4,7mm				
	gris	300235300	700	m	
	noir	300235400	700	m	
	AL-IS.2 profil de protection des joints pour cadre fixe, longueur: 3 m				
	noir	300135100	3	m	

	Description	N° d'art.	U.E.	Unité	Prix en €
	AL-IS.2 cadre LSA				
	naturel anodisé EV1	300501041	36	m	
	AL-IS.2 raccord d'angle LSA, à clipser				
		300530100	40	pce	
	Grille en métal				
	Aspect acier spécial 1.4301 Dim: 125 x 250 cm	300536300	10	pce	
	AL-IS.2 brosse angulaire pour LSA				
	noir	300535100	500	m	
	AL-IS.2 accessoires de fixation pour LSA				
	Vis avec écrou de serrage	300530200	20	pce	
	AL-IS.2 fixation cachée pour LSA				
	Set	300530500	20	pce	
	Brosses				
	8,0 mm (A = 8,00 mm B = 7,20 mm) Pied : 5,80 m	300135890	225	m	

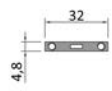
	Description	N° d'art.	U.E.	Unité	Prix en €
	Outil de presse				
	Dimensions: 660 x 560 x 1100 mm, Pression de travail: 7 bar, pression de service max.: 8 bar Il est possible de changer d'une application à l'autre, par changement des couteaux et arrêts. pour cadre fixe / porte battante / porte coulissante (à part RT 50)	891420300	1	pce	
	Enrouleur pour joint				
	pour tous produits AL-IS	891420200	1	pce	
	AL-IS.2 Chariot 1,0 mm				
	Acier inoxydable	300141210	50	pce	

15 EINBRUCHSCHUTZPROGRAMM

Anti-effraction



Protection against burglary

Program ochrany proti vloupání

System zabezpieczający przed włamaniem

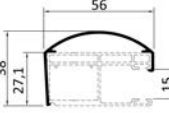

Inbraakpreventie programma

Betörésgátló-program

	Description	N° d'art.	U.E.	Unité	Prix en €
	Coulisse A 3-ES V2				
	brut	810300200	36	m	
	laqué	8103002..	36	m	
	21 marron SF	26 blanc 9016 mat			
	naturel anodisé EV1	810300241	36	m	
	bronze anodisé BC 4 ..51, C 33 ..55	8103002..	36	m	
	RAL	810300299	36	m	
	Couvercle de coulisse FAR-ES V2, demi-rond				
	brut	814011000	36	m	
	laqué	8140110..	36	m	
	21 marron SF	26 blanc 9016 mat			
	naturel anodisé EV1	814011041	36	m	
	bronze anodisé BC 4 ..51, C 33 ..55	8140110..	36	m	
	RAL	814011099	36	m	
	Couvercle de coulisse FAG-ES V2, aligné				
	brut	814021000	36	m	
	laqué	8140210..	36	m	
	21 marron SF	26 blanc 9016 mat			
	naturel anodisé EV1	814021041	36	m	
	bronze anodisé BC 4 ..51, C 33 ..55	8140210..	36	m	
	RAL	814021099	36	m	

FINITION EN ACIER DE COULISSES A 3-ES AVEC COUVERCLES

ALUKON

	Description	N° d'art.	U.E.	Unité	Prix en €
	Embout de coulisse V2 A 3-ES + FAR-ES				
	zingué, gauche	119251500	10	pce	
	zingué, droite	119251600	10	pce	
	Coloris standard , gauche	1192515..	10	pce	
	Coloris standard , droite	1192516..	10	pce	
	08 naturel	25 bronze C33			
	09 bronze	26 blanc 9016 mat			
	RAL , gauche	119251599	10	pce	
RAL , droite	119251699	10	pce		
	Embout de coulisse V2 A 3-ES + FAG-ES				
	zingué, gauche	119251900	10	pce	
	zingué, droite	119252000	10	pce	
	Coloris standard , gauche	1192519..	10	pce	
	Coloris standard , droite	1192520..	10	pce	
	08 naturel	25 bronze C33			
	09 bronze	26 blanc 9016 mat			
	RAL , gauche	119251999	10	pce	
RAL , droite	119252099	10	pce		

LAME DE VOLET ROULANT EN ALU MY 442-H AVEC MOUSSE DÛRE (MINI)

ALUKON

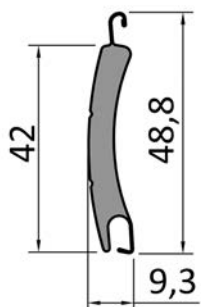

Données techniques

Hauteur de lame	mm	48,80
Épaisseur de lame	mm	9,30
Pas de profil	mm	42,00
Épaisseur	mm	0,30
Poids	kg/m ²	4,32
Largeur maxi *	cm	400,00
Surface maxi *	m ²	8,50
Longueur:	cm	600,00
Conditionnement	m	216,00

*Données à titre indicatif, interprétation effective selon la classification résistance au vent EN13659

Tableau d'enroulement (sans moustiquaire)

Caisson	L'hauteur d'élément maxi avec tube octo 40 mm en cm	L'hauteur d'élément maxi avec tube octo 60 mm en cm
100	---	---
125	---	76
138	---	105
150	---	134
165	---	190
180	---	236
205	---	296

Diamètre d'enroulement

Hauteur du tablier en cm	avec tube octo 40 mm en cm	avec tube octo 60 mm en cm
100	---	13,20
120	---	13,80
140	---	14,60
160	---	16,00
180	---	16,00
200	---	17,20
225	---	17,20
250	---	18,80
275	---	18,80
300	---	20,20

Liste des articles avec prix en €/m

Art. non-ajourée	Art. ajourée	Coloris	Prix
804430101	804430201	blanc	
804430102	804430202	gris	
804430103	804430203	marron velouté	
804430104	804430204	beige	
804430107	804430207	naturel	
804430127	804430227	blanc crème	
804430184	804430284	ivoire clair	

Disponible sur commande en tous coloris MY 442 (voir page 7.3, quantité mini 2808 m.)

LAME DE VOLET ROULANT EN ALU EXTRUDÉE DOUBLE PAROI V 37 (MINI)

(AVEC LAQUAGE STRUCTURÉ)

ALUKON

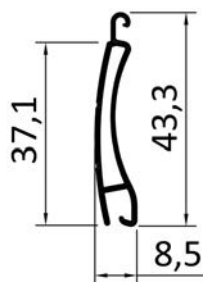

Données techniques

Hauteur de lame	mm	43,30
Épaisseur de lame	mm	8,50
Pas de profil	mm	37,10
Épaisseur	mm	1,00
Poids	kg/m ²	7,00
Largeur maxi *	cm	350,00
Surface maxi *	m ²	8,50
Longueur:	cm	580,00
Conditionnement	m	58,00

*Données à titre indicatif, interprétation effective selon la classification résistance au vent EN13659

Tableau d'enroulement (sans moustiquaire)

Caisson	L'hauteur d'élément maxi avec tube octo 40 mm en cm	L'hauteur d'élément maxi avec tube octo 60 mm
125	89	78
138	122	108
150	159	145
165	200	185
180	245	234
205	330	330

Diamètre d'enroulement

Hauteur du tablier en cm	avec tube octo 40 mm en cm	avec tube octo 60 mm en cm
100	12,80	13,20
120	13,60	14,60
140	14,40	14,60
160	14,40	16,00
180	15,80	16,00
200	16,20	17,40
225	17,00	17,40
250	17,00	18,80
275	18,40	18,80
300	19,60	20,00
325	19,60	20,00
350	19,60	21,40
375	21,40	21,40
400	21,40	22,20

Liste des articles avec prix en €/m

Art. non-ajourée	Coloris	Prix
802380100	brut	
802380199	30 coloris structurés ALUKON	

Art. ajourée	Coloris	Prix
802380200	brut	
802380299	30 coloris structurés ALUKON	

Vous trouverez une liste des 30 coloris structurés disponibles à la fin de ce catalogue dans le chapitre "Données techniques".

LAME DE VOLET ROULANT EN ALU EXTRUDÉE DOUBLE PAROI E 55 (MAXI)

ALUKON

(AVEC LAQUAGE STRUCTURÉ)

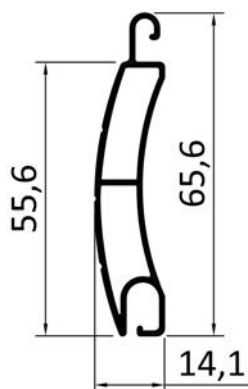

Données techniques

Hauteur de lame	mm	65,60
Épaisseur de lame	mm	14,10
Pas de profil	mm	55,60
Épaisseur	mm	1,00
Poids	kg/m ²	8,50
Largeur maxi *	cm	500,00
Surface maxi *	m ²	13,00
Longueur:	cm	580,00
Conditionnement	m	58,00

*Données à titre indicatif, interprétation effective selon la classification résistance au vent EN13659

Diamètre d'enroulement

Hauteur du tablier en cm	avec tube octo 60 mm en cm	avec tube octo 60 / 70 mm et bague d'adaptation 80 en cm
77.5	---	14,90
100	---	15,50
127.5	---	17,50
149.5	---	18,80
177.3	---	20,00
199.5	---	21,30
227	---	21,80
249.5	---	22,30
277	---	23,50
299	---	24,50

Liste des articles avec prix en €/m

Art. non-ajourée	Coloris	Prix
802550100	brut	
802550199	30 coloris structurés ALUKON	



Art. ajourée	Coloris	Prix
802550200	brut	
802550299	30 coloris structurés ALUKON	

Vous trouverez une liste des 30 coloris structurés disponibles à la fin de ce catalogue dans le chapitre "Données techniques".



EMBOUS DE LAME EN POLYAMIDE

POUR LAMES EN MOUSSE DÛRE ET LAMES EXTRUDÉES

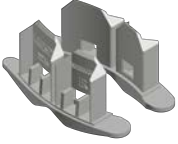
ALUKON

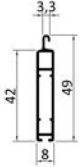
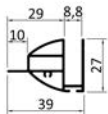
	Description	N° d'art.	U.E.	Unité	Prix en €
	Embouts de lame pour MY 442-H (à coller)				
	utilisables des deux côtés (prix par 100 pièces)	809410100	200	pce	
	Embouts de lame M 317/ M 328 pour l'estampage V 37 pour à coller (pince d'estampage voir page 7.18)				
	gauche + droite (Prix pour 100 pa)	159370900	500	pa	
	Embouts de lame pour E 55 (à river)				
	gauche + droite (Prix pour 100 pa)	809550300	100	pa	

	Description	N° d'art.	U.E.	Unité	Prix en €	
	Lame finale SL DB.2 - pour butée invisible -					
	Lame finale standard pour toutes lames PVC ou avec mousse, avec rainure pour joint PVC et brosses, Butées: rotatives en PVC					
	brut	200410000	60	m		
	Coloris standard	2004100..	60	m		
	03 marron praliné 08 naturel 21 marron SF 26 blanc 9016 mat	27 blanc crème 82 gris anthracite 84 ivoire clair				
	naturel anodisé EV1	200410041	60	m		
	bronze anodisé BC 4 ..51, C 33 ..55	2004100..	60	m		
	RAL	200410099	60	m		
		Lame finale équerrée SL-ES				
		Lame finale spéciale à visser sur la SL DB.2, avec rainure pour joint PVC et brosses Butées: rotatives en PVC (voir page 9.9)				
brut		200500000	6	m		
Coloris standard		2005000..	6	m		
26 blanc 9016 mat						
naturel anodisé EV1		200500041	6	m		
bronze anodisé BC 4 ..51, C 33 ..55		2005000..	6	m		
RAL	200500099	6	m			

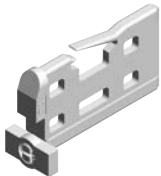

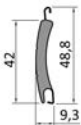
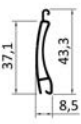
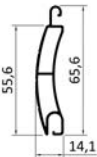
	Description	N° d'art.	U.E.	Unité	Prix en €
	Acier plat 6 x 16 mm pour SL-ES				
	A sertir dans la SL-ES en acier (3,00m)	209230100	3	m	
	Pièce laterale pour SL-ES				
	en PVC, à clipser latéralement sur l'angle de la SL-ES noir	209060100	10	pa	
	blanc	209032100	200	pce	
	noir	209032200	200	pce	



	Description	N° d'art.	U.E.	Unité	Prix/m ²
	Tablier fini MY 442-H (données techniques voir chapitre 7)				
	Coloris standard agrafés	8244301..	1	pce	
	Coloris standard non-agrafés	8244300..	1	pce	
	01 blanc 02 gris 03 marron velouté	04 beige 07 naturel 84 ivoire clair			
	Tablier fini V 37 (données techniques voir chapitre 7)				
	30 coloris structurés ALUKON agrafés	822380199	1	pce	
	30 coloris structurés ALUKON non-agrafés	822380099	1	pce	
	Tablier fini E 55 (données techniques voir chapitre 7)				
	30 coloris structurés ALUKON agrafés	822550199	1	pce	
	30 coloris structurés ALUKON non-agrafés	822550099	1	pce	

Tous tabliers finis avec ressorts, lame finale standard et stoppeurs selon votre choix.

Attention : la surface minimum pour le calcul du prix est 1 m²

	Description	N° d'art.	U.E.	Unité	Prix en €
	Supplément LF en coloris spécial	829990300		m	
	Supplément pour feuillard d'attache	829992900		m	
	Supplément verrou	829993100		pce	
	Supplément serrure cylindre mini	829993200		pce	
	Supplément lame finale WSL	829993900		m	
	Supplément lame finale SL-ES	829994000		m	
	Supplément pour LF Design	829994400		m	

	Description	N° d'art.	U.E.	Unité	Prix en €
	Verrous 2 verrous vont être installés dans la lame finale, les tenons enclenchent dans les encoches pour éviter que le tablier soit poussé vers le haut. Pour l'opération du verrou il faut ouvrir la fenêtre.				
	pour SL KU /-N, SL DB.2, SL A9, SL 521-DB.2	891210200	1	pce	
	Serrure en barre La fonction est presque la même qu'avec verrous mais le serrure peut être verrouiller, l'opération de l'extérieur.				
	pour SL DB.2	891220100	1	pce	

	Description	N° d'art.	U.E.	Unité	Prix en €
	Gabarit pour lames				
	en acier	809411300	1	pce	
	Gabarit pour lame finale SL-ES				
	en acier	809411400	1	pa	

16 **ZIPTEX - PROGRAMM**

ZUR TEXTILEN BESCHATTUNG ODER VERDUNKLUNG

ZipTex - ombrager avec tissu textile ou obscurcir de grandes surfaces vitrées

ZipTex - for textile shadowing or blackout effect

Program ZipTex - textilie pro zastínění nebo zatemnění

ZipTex - system do tekstylnych oston i zaciemnień

ZipTex - programma als doekzonwering of verduistering

ZipTex - program textil árnyékolásra vagy sötétítésre

CAISSON EXTRUDÉ À PAN COUPÉ 20°

RÉVISION À L'AVANT

ALUKON

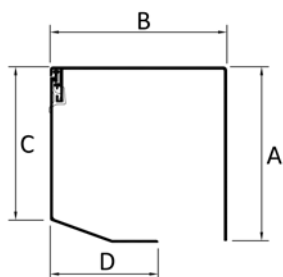

- en aluminium extrudé
- surface thermolaqué
- sans film de protection
- En 2 parties (WBH/LRS)

Les faces sont disponibles de stock uniquement en brut

Taille	W B H		L R S	
	A	B	C	D
90	90	90	89	49
100	101	102	100	60
125	126	127	124	85
138	138	139	136	99

Couleurs disponibles avec n° de teinte:

00 brut

Coloris standard (pas de RAL)

99 RAL (sans film)

Liste des articles avec prix en €/m

Description	No. d'article + code couleur (...)	U.E. m	brut	Coloris standard	RAL
WBH 90	0109070..	30			
LRS-20° 90	0109040..	30			
WBH 100	0110070..	24			
LRS-20° 100	0110040..	30			
WBH 125	0112570..	18			
LRS-20° 125	0112540..	30			
WBH 138	0113870..	12			
LRS-20° 138	0113840..	30			

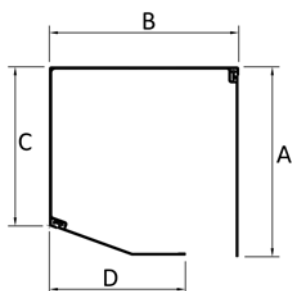

- en aluminium extrudé
- surface thermolaqué
- sans film de protection
- 4-parties (VB/RK/OT/RR) ou 3 partie (WB/RK/RR), pour enroulement extérieur et intérieur

Les faces sont disponibles de stock uniquement en brut

	RR	OT	VB	RK
Taille	A	B	C	D
90	91	91	74	49
100	102	102	89	60

Couleurs disponibles avec n° de teinte:

00 brut

Coloris standard (pas de RAL)

99 RAL (sans film)

	RR	WB		RK
Taille	A	B	C	D
125	127	127	108	85
138	139	139	117	99

Liste des articles avec prix en €/m

Description	No. d'article + code couleur (...)	U.E. m	brut	Coloris standard	RAL
OT 90	0109010..	30			
VB 20°, 90	0209011..	30			
RK 20°, 90	0209020..	30			
RR o.T. 90	0109031..	30			
OT 100	0110010..	30			
VB 20°, 100	0210011..	30			
RK 20°, 100	0210020..	30			
RR o.T. 100	0110031..	30			
WB 125	0212510..	30			
RK 20°, 125	0212520..	30			
RR o.T. 125	0112531..	30			
WB 138	0213810..	30			
RK 20°, 138	0213820..	30			
RR o.T. 138	0113831..	30			

CAISSON EXTRUDÉ, CARRÉ 90°

RÉVISION EN DESSOUS

ALUKON

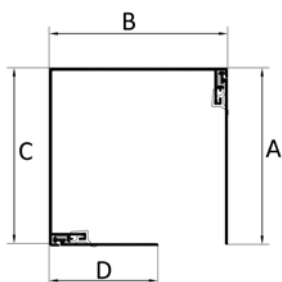

- en aluminium extrudé
- surface thermolaqué
- sans film de protection
- 4-parties (VB/RK/OT/RR), pour enroulement extérieur et intérieur

Les faces sont disponibles de stock uniquement en brut

	RR	WB 90°		RKZ
Taille	A	B	C	D
90	91	91	91	49
100	102	102	102	60
125	127	127	127	85

Couleurs disponibles avec n° de teinte:

00 brut

Coloris standard (pas de RAL)

99 RAL (sans film)

	RR	OT	VB	RR
Taille	A	B	C	D
138	139	139	139	88

Liste des articles avec prix en €/m

Description	No. d'article + code couleur (...)	U.E. m	brut	Coloris standard	RAL
WB-90° 90	0209040..	24			
RKZ 90° 90	0209031..	30			
RR o.T. 90	0109031..	30			
WB-90° 100	0210040..	18			
RKZ 90° 100	0210031..	30			
RR o.T. 100	0110031..	30			
WB-90° 125	0212540..	18			
RKZ 90° 125	0212531..	30			
RR o.T. 125	0112531..	30			
RR 138	0113831..	30			
OT 138	0113810..	30			
VB 90° 138	0113820..	30			
RR o.T. 90	0109031..	30			

CAISSON EXTRUDÉ, CARRÉ 90°

RÉVISION À L'AVANT

ALUKON

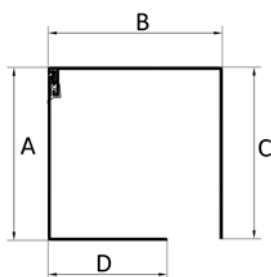

- en alliage d'aluminium spécial
- coulée sous pression (ne peut pas être anodisée)
- avec pied de positionnement coupé

Les joues sont disponibles de stock uniquement en brut et par paire.

Taille	WBH		LR - 90°	
	A	B	C	D
90	91	91	91	49
100	102	102	102	60
125	127	127	127	85
138	139	139	139	90

Couleurs disponibles avec n° de teinte:

00 brut

Coloris standard (pas de RAL)

99 RAL (sans film)

Liste des articles avec prix en €/m

Description	No. d'article + code couleur (...)	U.E. m	brut	Coloris standard	RAL
WBH 90	0109070..	30			
LR - 90° 90	0109060..	30			
WBH 100	0110070..	24			
LR - 90° 100	0110060..	30			
WBH 125	0112570..	18			
LR - 90° 125	0112560..	24			
WBH 138	0113870..	12			
LR - 90° 138	0113860..	18			

CAISSON EXTRUDÉ AVEC SUPPORT D'ENDUIT À PAN COUPÉ 20°

ALUKON

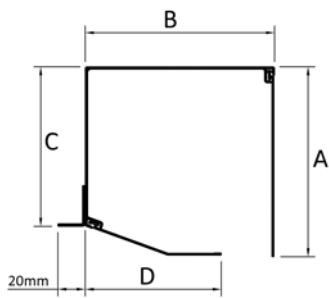

- en aluminium extrudé
- surface thermolaqué
- sans film de protection
- 4-parties (VB/RK/OT/RR) ou 3-parties (WB/RK/RR), pour enroulement extérieur et intérieur

Les faces sont disponibles de stock uniquement en brut

	RR	OT	VB	RK
Taille	A	B	C	D
100	102	102	89	60

Couleurs disponibles avec n° de teinte:

00 brut

Coloris standard (pas de RAL)

99 RAL (sans film)

	RR	WB		RK
Taille	A	B	C	D
125	127	127	111	85
138	139	139	120	99

Liste des articles avec prix en €/m

Description	No. d'article + code couleur (...)	U.E. m	brut	Coloris standard	RAL
OT 100	0110010..	30			
VB 20° 100	0210011..	30			
RK 20° 100	0210020..	30			
RR o.T. 100	0110031..	30			
WB 125	0212510..	30			
RK-20° 125	0212520..	30			
RR o.T. 125	0112531..	30			
WB 138	0213810..	30			
RK-20° 138	0213820..	30			
RR o.T. 138	0113831..	30			

CAISSON EXTRUDÉ AVEC SUPPORT D'ENDUIT

EXÉCUTION CARRÉ 90°

ALUKON

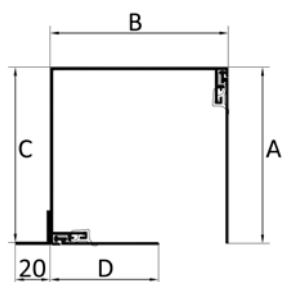

- en aluminium extrudé
- surface thermolaqué
- sans film de protection
- 4-parties (OT/VB/RK/RR), pour enroulement extérieur et intérieur

Les faces sont disponibles de stock uniquement en brut

	RR	WB 90°		RKZ
Taille	A	B	C	D
100	102	102	102	60
125	127	127	127	85

Couleurs disponibles avec n° de teinte:

00 brut

Coloris standard (pas de RAL)

99 RAL (sans film)

	RR	OT	VB	RR
Taille	A	B	C	D
138	139	139	139	88

Liste des articles avec prix en €/m

Description	No. d'article + code couleur (...)	U.E. m	brut	Coloris standard	RAL
WB 90°, 100	0210040..	24			
RKZ-90° 100	0210031..	30			
RR o.T. 100	0110031..	30			
WB 90°, 125	0212540..	18			
RKZ-90° 125	0212531..	30			
RR o.T. 125	0112531..	30			
OT 138	0113810..	30			
VB 90° 138	0113820..	30			
RR o.T. 90	0109031..	30			
RR o.T. 138	0113831..	30			

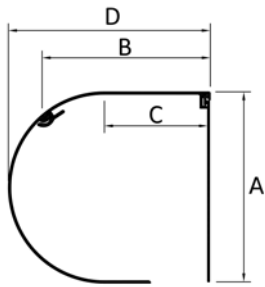

- en aluminium extrudé
- surface thermolaqué
- sans film de protection
- 3-parties (ROT/RUT/RR)

Les faces sont disponibles de stock uniquement en brut

	RR	ROT		RUT
Taille	A	B	C	D
138	141	123	78	148

Couleurs disponibles avec n° de teinte:

00 brut

Coloris standard (pas de RAL)

99 RAL (sans film)

Liste des articles avec prix en €/m

Description	No. d'article + code couleur (...)	U.E. m	brut	Coloris standard	RAL
ROT 138	2513811..	30			
RUT 138	2513821..	30			
RR o.T. 138	0113831..	30			

JOUES COULÉES SOUS PRESSION ZIPTEX.3, À PAN COUPÉ 20°

ALUKON

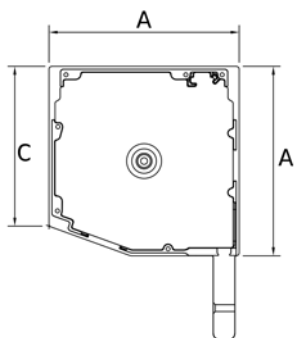

- en alliage d'aluminium spécial
- coulée sous pression (ne peut pas être anodisée)

Les Joutes sont disponibles de stock uniquement en brut et par paire.

Taille	A	C
90	91	74
100	102	89
125	127	108
138	139	117

Couleurs disponibles avec n° de teinte:

00 brut

Coloris standard (pas de RAL)

99 RAL

Liste des articles avec prix en €/paire

Description	No. d'article + code couleur (...)	U.E. Pairs	brut	Coloris standard	RAL
BKS-Z 90, 20°	7410901..	10			
BKS-Z 100, 20°	7411001..	10			
BKS-Z 125, 20°	7411251..	10			
BKS-Z 138, 20°	7411381..	10			

JOUES COULÉES SOUS PRESSION ZIPTEX.3, EXÉCUTION CARRÉ 90°

ALUKON

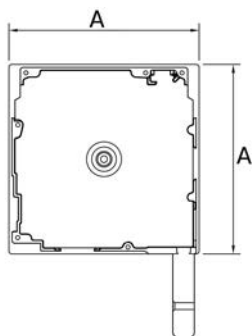

- en alliage d'aluminium spécial
- coulée sous pression (ne peut pas être anodisée)

Les Joutes sont disponibles de stock uniquement en brut et par paire.

Taille	A
90	91
100	102
125	127
138	139

Couleurs disponibles avec n° de teinte:

00 brut

Coloris standard (pas de RAL)

99 RAL

Liste des articles avec prix en €/paire

Description	No. d'article + code couleur (...)	U.E. Pairs	brut	Coloris standard	RAL
BK-Z 90	7410902..	10			
BK-Z 100	7411002..	10			
BK-Z 125	7411252..	10			
BK-Z 138	7411382..	10			

JOUES COULÉES SOUS PRESSION ZIPTEX.3, EXÉCUTION ARRONDIE

ALUKON

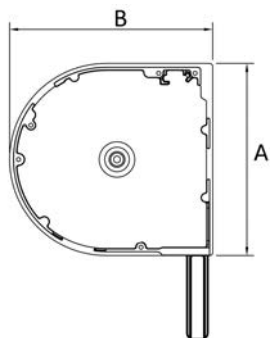

- avec tenon décalé
- en alliage d'aluminium spécial
- coulées sous pression
- (ne peuvent pas être anodisées)

Les Joues sont disponibles de stock uniquement en brut et par paire.

Taille	A	B
138	141	148

Couleurs disponibles avec n° de teinte:

00 brut

Coloris standard (pas de RAL)

99 RAL

Liste des articles avec prix en €/paire

Description	No. d'article + code couleur (...)	U.E. Pairs	brut	Coloris standard	RAL
BKR-Z 138	7411383..	10			

JOUES COULÉES SOUS PRESSION

À PAN COUPÉ 20°

ALUKON

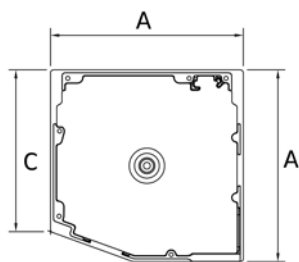

- en alliage d'aluminium spécial
- coulée sous pression (ne peut pas être anodisée)
- avec pied de positionnement coupé

Les joues sont disponibles de stock uniquement en brut et par paire.

Taille	A	C
90	91	74
100	102	89
125	127	108

Couleurs disponibles avec n° de teinte:

00 brut

Coloris standard (pas de RAL)

99 RAL

No. d'art. + no. col. (..)

Description	No. d'article + code couleur (..)	U.E. pièce	brut	Coloris standard	RAL
BKS-W 90, 20° linke	7410931..	10			
BKS-W 90, 20° rechte	7410932..	10			
BKS-W 100, 20° linke	7411031..	10			
BKS-W 100, 20° rechte	7411032..	10			
BKS-W 125, 20° linke	7411231..	10			
BKS-W 125, 20° rechte	7411232..	10			

JOUES COULÉES SOUS PRESSION

EXÉCUTION CARRÉ 90°

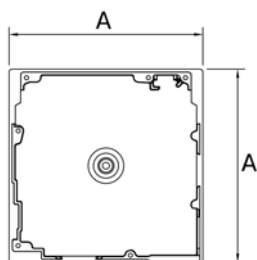
ALUKON

- en alliage d'aluminium spécial
- coulée sous pression (ne peut pas être anodisée)
- avec pied de positionnement coupé

Les joues sont disponibles de stock uniquement en brut et par paire.

Taille	A
90	91
100	102
125	127

Couleurs disponibles avec n° de teinte:

00 brut

Coloris standard (pas de RAL)

99 RAL

No. d'art. + no. col. (..)

Description	No. d'article + code couleur (...)	U.E. pièce	brut	Coloris standard	RAL
BK-W 90, 90° linke	7410941..	10			
BK-W 90, 90° rechte	7410942..	10			
BK-W 100, 90° linke	7411041..	10			
BK-W 100, 90° rechte	7411042..	10			
BK-W 125, 90° linke	7411241..	10			
BK-W 125, 90° rechte	7411242..	10			

JOUES COULÉES SOUS PRESSION ZIPTEX.3, - BORD ARASÉ -

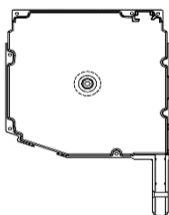
ALUKON

- Sans bordure
- dans les tailles 90 - 138 pour ZipTex
- disponible dans les variantes 20° et 90

Description	Gauche No. d'article + code couleur (...)	Droite No. d'article + code couleur (...)	U.E. pce	brut	RAL
BKS-Z 90 20°	7410911..02	7410912..02	1		
BKS-Z 100 20°	7411011..02	7411012..02	1		
BKS-Z 125 20°	7411211..02	7411212..02	1		
BKS-Z 138 20°	7411311..02	7411312..02	1		
BK-Z 90 90°	7410921..02	7410922..02	1		
BK-Z 100 90°	7411021..02	7411022..02	1		
BK-Z 125 90°	7411221..02	7411222..02	1		
BK-Z 138 90°	7411321..02	7411322..02	1		

JOUES COULÉES SOUS PRESSION



- BORD ARASÉ -

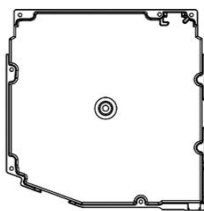





ALUKON

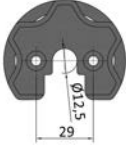
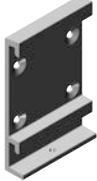





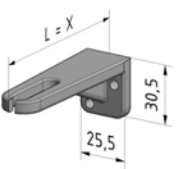

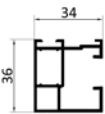
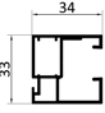

- Sans bordure
- dans les tailles 90 - 125 sans pied pour WireTex
- disponible dans les variantes 20° et 90

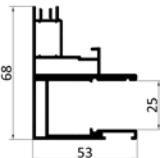
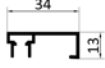
Description	Gauche No. d'article + code couleur (...)	Droite No. d'article + code couleur (...)	U.E. pce	brut	Coloris standard	RAL
BKS-W 90 20°	7410931..02	7410932..02	1			
BKS-W 100 20°	7411031..02	7411032..02	1			
BKS-W 125 20	7411231..02	7411232..02	1			
BK-W 90 90°	7410941..02	7410942..02	1			
BK-W 100 90°	7411041..02	7411042..02	1			
BK-W 125 90°	7411241..02	7411242..02	1			

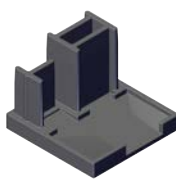
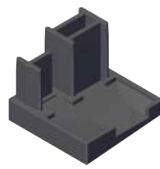

	Description	N° d'art.	U.E.	Unité	Prix en €
	Connexion de caisson pour coffre 20° - 100 pour types 90° - 100				
	nature	748050100	40	pce	
	Contre-plaque en acier, universel p. ZipTex.3				
	AWB-Z.3 Uni 90	748060102	10	pce	
	AWB-Z.3 Uni 100	748060202	10	pce	
	AWB-Z.3 Uni 125	748060302	10	pce	
	AWB-Z Uni 138	748060401	10	pce	
	Contre-plaque en acier, universel p. WireTex				
	AWB-W Uni 90 gauche	748061110	10	pce	
	AWB-W Uni 90 droite	748061120	10	pce	
	AWB-W Uni 100 gauche	748061210	10	pce	
	AWB-W Uni 100droite	748061220	10	pce	
	AWB-W Uni 125 gauche	748061310	10	pce	
	AWB-W Uni 125droite	748061320	10	pce	
	Arrêt pour ZipTex				
	noir	748030100	20	pa	
	ALUKON support de moteur				
		748065300	50	pce	
	Adaptateur étoile pour moteur Becker				
	noir	748065200	1	pce	
	Fixation de caisson L=5cm pour ZipTex.3 & WireTex				
	brut	190290600	20	pce	
	coloris standard	1902906..	20	pce	
	RAL	190290699	20	pce	
	Fixation de caisson en longueur pour ZipTex.3 & WireTex				
	brut	190290500	24	m	
	Coloris standard	1902905..	24	m	
	RAL	190290599	24	m	

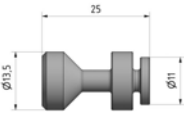

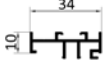
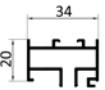
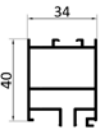

	Description	N° d'art.	U.E.	Unité	Prix en €
	Butée pour WireTex				
	noir	748030200	50	pce	
	Joint d'amortissement pour face ZipTex.3 und WireTex				
	nature	748050200	100	pce	
	Douille de serrage M8x20 p. WireTex				
	nature	891191300	100	pce	
	ressort pour douille de serrage				
	nature	734105300	100	pce	
	Equerre de fixation 15-36mm p. Wiretex				
	brut	734121000	200	pce	
	RAL	734121099	200	pce	
	Câble en acier inoxydable pour WireTex				
	nature	739040202	1000	m	

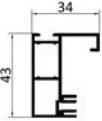

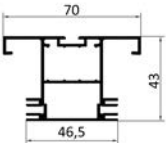
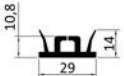
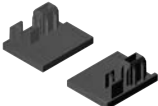
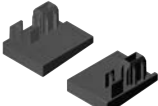

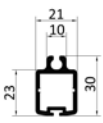
	Description	N° d'art.	U.E.	Unité	Prix en €
	Coulisse A 38				
	brut	743000600	36	m	
	Coloris standard	7430006..	36	m	
	RAL	743000699	36	m	
	Coulisse A 39 pour eurolement intérieur				
	brut	743000700	36	m	
	Coloris standard	7430007..	36	m	
	RAL	743000799	36	m	
	Double coulisse DF A 38				
	brut	743000800	18	m	
	Coloris standard	7430008..	18	m	
	RAL	743000899	18	m	
	Coulisse A 301 GS				
	brut	743001500	12	m	
	Coloris standard	7430015..	12	m	
	RAL	743001599	12	m	
	Cache pour A 301-GS				
	brut	743001600	36	m	
	Coloris standard	7430016..	36	m	
	RAL	743001699	36	m	
	guide en plastique clipsable				
	noir	743001200	30	m	
	Fermeture basse de coulisse p. ZipTex.3, PVC				
	noir PVC	748040400	20	pa	
	Fermeture basse de coulisse en biais 5° pour. ZipTex.3				
	noir PVC	748040500	20	pa	

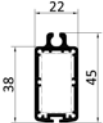

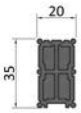

	Description	N° d'art.	U.E.	Unité	Prix en €
	Insert de coulisse f. ZipTex.3, acier inoxydable				
	gauche	748040610	20	pce	
	droite	748040620	20	pce	
	Boulon de serrage 13,5 x 25 pour ZIP-FS pour le serrage de l'entretoise				
	brut	100830100	10	pce	
	Boulon de serrage 16,5 x 25 pour ZIP-FS pour le serrage de l'entretoise				
	brut	100830200	10	pce	
	Profilé de doublage 10 mm pour simple coulisse				
	brut	743010000	36	m	
	Coloris standard	7430100..	36	m	
	RAL	743010099	36	m	
	Profilé de doublage 20 mm pour simple coulisse				
	brut	743020000	36	m	
	Coloris standard	7430200..	36	m	
	RAL	743020099	36	m	
	Profilé de doublage 30 mm pour simple coulisse				
	brut	743040000	36	m	
	Coloris standard	7430400..	36	m	
	RAL	743040099	36	m	





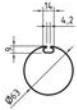
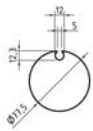
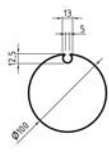

impossible en cas de doublage

	Description	N° d'art.	U.E.	Unité	Prix en €
	Coulisse A 31-G				
	brut	743000300	36	m	
	Coloris standard	7430003..	36	m	
	RAL	743000399	36	m	
	Coulisse A 32				
	brut	743000400	36	m	
	Coloris standard	7430004..	36	m	
	RAL	743000499	36	m	
	Double coulisse DF A 31-G				
	brut	743000500	36	m	
	Coloris standard	7430005..	36	m	
	RAL	743000599	36	m	
	Guidage plastique pour A 31-G et DF A 31-G				
	noir	743001100	30	m	
	Fermeture de coulisse A 31-G et DF A 31-G				
	noir	748040100	20	pa	
	Fermeture de coulisse A 31-G et DF A 31-G, incliné 5°				
	noir	748040300	20	pa	

	Description	N° d'art.	U.E.	Unité	Prix en €
	Lame finale SL ZipTex.3				
	brut	744000200	30	m	
	Coloris standard	7440002..	30	m	
	RAL	744000299	30	m	
	Barre de l'estage				
	16 x 16 mm, zingué	748011100	6	m	
	Glisseur partie 1 + partie 2				
	noir	748010100	40	pce	
	Lame finale SL Tex 38 mm				
	brut	744000300	30	m	
	Coloris standard	7440003..	30	m	
	RAL	744000399	30	m	
	barre de charge pour SL Tex 38 mm				
	15 x 30 mm	748011200	6	m	
	Barre de lestage pour la lame finale				
	15 x 30 mm, galvanisé	748011300	6	m	

	Description	N° d'art.	U.E.	Unité	Prix en €
	Joint SL Tex 38 mm noir	748010900	100	pce	
	Glisseur pour SL Tex 38 mm Partie 1 + Partie 2 noir	748010200	40	pce	
	Glisseur pour WireTex Partie 1 + Partie 2 noir	748010300	40	pce	
	Brosse pour lame finale 12,5 mm	300135790	200	m	

	Description	N° d'art.	U.E.	Unité	Prix en €
	Axe avec rainure 63 x 1 mm avec rainure rond pour ZipTex zingué	742000200	6	m	
	Axe avec rainure 78 x 1 mm avec rainure rond pour ZipTex zingué	742000100	6	m	
	Axe avec rainure 100 x 1,5 mm avec rainure rond pour ZipTex zingué	742000300	6	m	
	Embout d'axe pour Axe 63mm avec coulisseau noir	748025200	10	pce	
	Embout d'axe pour Axe 78mm avec coulisseau noir	748025100	10	pce	
	Embout d'axe pour Axe 100mm avec coulisseau noir	748025300	10	pce	
	Roulement à billes pour ZipTex 28 x 12 mm pour embout d'axe	749010300	10	pce	

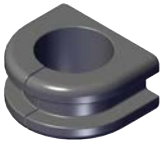

	Description	N° d'art.	U.E.	Unité	Prix en €
	Adaptateur pour tous types de moteurs				
	Axe 63 mm V2	748021201	20	pce	
	Axe 78 mm V2	748021101	20	pce	
	Axe 100 mm V2	748021301	10	pce	
	Entraîneur pour moteurs Selve				
	Axe 63 mm	748023200	1	pce	
	Axe 78 mm	748023100	1	pce	
	Axe 100 mm	748023300	1	pce	
	Entraîneur pour moteurs Becker				
	Axe 63 mm	748022200	1	pce	
	Axe 78 mm	748022100	1	pce	
	Axe 100 mm	748022300	1	pce	
	Entraîneur pour moteurs Somfy				
	Axe 63 mm	749011600	1	pce	
	Axe 78 mm	749011500	1	pce	
	Axe 100 mm	749011700	1	pce	
	Treuil 4:1 pour ZipTex				
		240200100	1	pce	
	Embout d'axe 7mm pour vis sans fin 4:1				
		240201300	1	pce	
	Adaptateur ZipTex pour vis sans fin 4:1				
		748021000	20	pce	
	Passe-cable en forme de U				
		249460001	100	pce	

Moteurs Selve	Traction en kg jusqu'à une hauteur de					Longueur en cm	No. d'art.	Prix / pièce
	1,50 m	2,50 m	3,50 m	4,50 m	6,00 m			
	kg	kg	kg	kg	kg			
avec débrayage électronique								
Motor SEZ 2/7, 3 m câble	22	18	16	14	12	52,50	246021100	
Motor SEZ 2/10, 3 m câble	28	25	23	20	18	52,50	246021200	
Motor SEZ 2/20, 3 m câble	45	42	40	38	36	56,50	246021400	
Moteurs radio								
Motor SEZ-RC 2/7, 3 m câble	22	18	16	14	12	52,50	246031100	
Motor SEZ-RC 2/10, 3 m câble	28	25	23	20	18	52,50	246031200	
Motor SEZ-RC 2/20, 3 m câble	45	42	40	38	36	56,50	246031400	

Moteurs Becker	Traction en kg jusqu'à une hauteur de					Longueur en cm	No. d'art.	Prix / pièce
	1,50 m	2,50 m	3,50 m	4,50 m	6,00 m			
	kg	kg	kg	kg	kg			
avec débrayage électronique								
R8-E18	25	20	18	15	13	52,80	247018100	
R12-E18	29	27	26	23	21	52,80	247018200	
R20-E18	43	42	40	38	36	55,70	247018300	
Moteurs radio protection solaire Centronic Plus								
R 8/17 C18+	25	20	18	115	13	52,80	247016500	
R 12/17 C18+	29	27	26	23	21	52,80	247016600	
R 20/17 C18+	43	42	40	38	36	55,70	247016700	

Moteurs Somfy	Traction en kg jusqu'à une hauteur de					Longueur en cm	No. d'art.	Prix / pièce
	1,50 m	2,50 m	3,50 m	4,50 m	6,00 m			
	kg	kg	kg	kg	kg			
avec débrayage électronique								
Oximo WT 6/17	19	15	13	12	10	57,50	241022100	
Oximo WT 10/17	28	25	23	20	18	57,50	241022200	
Oximo WT 15/17	36	34	32	30	25	62,50	241022300	
Oximo WT 20/17	43	42	40	38	36	62,50	241022400	
Moteurs radio protection solaire io								
io 6/17 - Maestria	19	15	13	12	10	57,50	241029100	
io 10/17 - Maestria	28	25	23	20	18	57,50	241029200	
io 15/17 - Maestria	36	34	32	30	25	62,50	241029300	
io 25/17 - Maestria	43	42	40	38	36	62,50	241029400	
Moteurs radio protection solaire RTS								
Altus 50 RTS 6/17	19	15	13	12	10	57,50	241027100	
Altus 50 RTS 10/17	28	25	23	20	18	57,50	241027200	
Altus 50 RTS 15/17	36	34	32	30	25	62,50	241027300	
Altus 50 RTS 20/17	43	42	40	38	36	62,50	241027400	

Moteurs avec câble enfichables

	Description	N° d'art.	U.E.	Unité	Prix en €
	Kit solaire 6/18	241050700	1	pce	
	Kit solaire 10/12	241050800	1	pce	
	Kit roue libre pour Sunea 40 Solar io, montage du moteur à gauche	241055400	1	pce	
	Kit de roue libre pour Sunea 40 Solar io, montage du moteur à droite	241055500	1	pce	

description de produit

Les tissus ZIPTEX ALUKON sont équipés d'une fermeture zippée.

Les bords supérieurs et inférieurs sont cousus resp. soudés à l'intérieur.

Les bords sont équipés d'un joint pour la fixation de l'axe et ou lame finale.

Données techniques pour tissus ZipTex

Description	Soltis 92	Solits 86	Satiné 5500	twilight PEARL 297	Soltis B92
composition	Tissu textile polyester	Tissu textile polyester	Fibre de verre (42%) avec revêtement PVC (58%)	Polyestre	Tissu textile polyester
largeur disponible	177 cm	177 cm	250 cm	220 cm	170 cm
classe de résistance au feu	B-s2, d0 / B1 / M1	B-s2, d0 / B1 / M1	B1 / M1 / C, s3, d0	B1	B-s2, d0 / B1 / M2
épaisseur	ca. 0,45 mm	ca. 0,45 mm	ca. 0,75 mm	ca. 0,5 mm	ca. 0,60 mm
poids	ca. 420 g/m ²	ca. 380 g/m ²	ca. 520 g/m ²	ca. 340 g/m ²	ca. 650 g/m ²
Résistance à la déchirure (chaîne)	310 daN/5 cm	230 daN/5 cm	170 daN/5 cm	155 daN/5 cm	330 daN/5 cm
Résistance à la déchirure (trame)	210 daN/5 cm	160 daN/5 cm	170 daN/5 cm	105 daN/5 cm	220 daN/5 cm

Liste des articles avec prix en €/m²

Description	Numéro d'article	Prix/m ²
Soltis 92	518001064	
Soltis 86	518001063	
Satiné 5500	518001062	
twilight PEARL 297	518001083	
Soltis B92	518001069	

Pour descriptions de couleurs veuillez voir notre gamme des tissus.

17 RAFFSTORENPROGRAMM

BSO

Venetian blinds

Předokenní žaluzie s roletovou schránkou a příslušenství

Żaluzje fasadowo-okienne oraz elementy dodatkowe

Onderdelen voor horizontale buitenjaloezieën

Külsőtökös zsaluzia-program

CAISSON EXTRUDÉ À PAN COUPÉ 20°

POUR ÉLÉMENT EN SAILLIE AVEC BSO - TRAPPE DE VISITE AVANT -

ALUKON

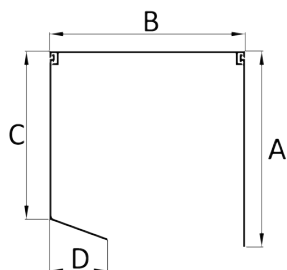

- en aluminium extrudé
- surface thermolaqué ou éloxée
- sans film de protection
- à partir du caisson 180 aussi adapté pour moustiquaire intégré
- en 3 parties (OT/RS UT 20° /RR)

Les faces sont disponibles de stock uniquement en brut

	RR	OT	RS UT 20°	
Taille	A	B	C	D
165	168	168	145	48
180	184	184	156	49
205	210	210	179	74

Couleurs disponibles avec n° de teinte:

00 brut

Coloris standard (pas de RAL) anodisé

41 anod. naturel EV 1

55 anod. bronze C 33

51 anod. bronze BC 4

RAL

99 RAL (sans film)

Liste des articles avec prix en €/m

Description	No. d'article + code couleur (...)	U.E. m	brut	Coloris standard	naturel anodisé	bronze anodisé	RAL
OT 165	0116510..	30					
RS UT 20° 165	7301165..	30			---	---	
RR o.T. 165	0116531..	30					
OT 180	0118010..	12					
RS UT 20° 180	7301180..	12			---	---	
RR o.T. 180	0118031..	12					
OT 205	0120510..	12					
RS UT 20° 205	7301205..	12			---	---	
RR o.T. 205	0120531..	12					

CAISSON EXTRUDÉ À PAN COUPÉ 20°

POUR ÉLÉMENT EN SAILLIE AVEC BSO - TRAPPE DE VISITE EN BAS -

ALUKON

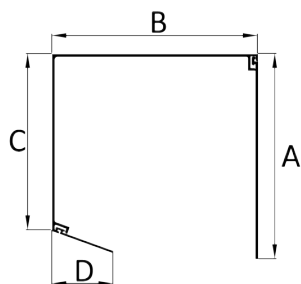

- en aluminium extrudé
- surface thermolaqué ou éloxée
- sans film de protection
- à partir du caisson 180 aussi adapté pour moustiquaire intégré
- en 3 parties (WB/RS RK/RR)

Les faces sont disponibles de stock uniquement en brut

Taille	RR	WB		RS RK
	A	B	C	D
165	168	168	145	46
180	184	184	156	47
205	210	210	179	71

Couleurs disponibles avec n° de teinte:

00 brut

Coloris standard (pas de RAL)

anodisé

41 anod. naturel EV 1

55 anod. bronze C 33

51 anod. bronze BC 4

RAL

99 RAL (sans film)

Liste des articles avec prix en €/m

Description	No. d'article + code couleur (...)	U.E. m	brut	Coloris standard	naturel anodisé	bronze anodisé	RAL
WB 165	0216510..	30					
RS RK 165 20° /90°	7303165..	30			---	---	
RR o.T. 165	0116531..	30					
WB 180	0218010..	12					
RS RK 180 20° /90°	7303180..	12			---	---	
RR o.T. 180	0118031..	12					
OT 205	0120510..	12					
VB 205	0220511..	12					
RS RK 205 20° /90°	7303205..	12			---	---	
RR o.T. 205	0120531..	12					

CAISSON EXTRUDÉ À PAN COUPÉ 45°

POUR ÉLÉMENT EN SAILLIE AVEC BSO

ALUKON

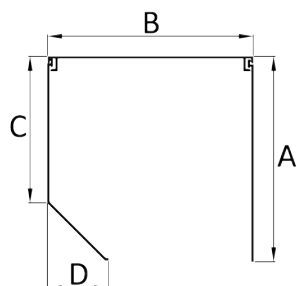

- en aluminium extrudé
- surface thermolaqué ou éloxée
- sans film de protection
- à partir du caisson 180 aussi adapté pour moustiquaire intégré
- en 3 parties (OT/LRS-45°-RS/RR)

Les faces sont disponibles de stock uniquement en brut

	RR	OT	RS UT 45°	
Taille	A	B	C	D
165	169	169	121	47
180	184	184	133	51
205	209	209	151	74

Couleurs disponibles avec n° de teinte:

00 brut

**Coloris standard (pas de RAL)
anodisé**

41 anod. naturel EV 1

55 anod. bronze C 33

51 anod. bronze BC 4

RAL

99 RAL (sans film)

Liste des articles avec prix en €/m

Description	No. d'article + code couleur (...)	U.E. m	brut	Coloris standard	naturel anodisé	bronze anodisé	RAL
OT 165	0116510..	30					
RS UT 45° 165	7302165..	30			---	---	
RR o.T. 165	0116531..	30					
OT 180	0118010..	12					
RS UT 45° 180	7302180..	12			---	---	
RR o.T. 180	0118031..	12					
OT 205	0120510..	12					
RS UT 45° 205	7302205..	12			---	---	
RR o.T. 205	0120531..	12					

CAISSON EXTRUDÉ, 90° RECTANGULAIRE

POUR ÉLÉMENT EN SAILLIE AVEC BSO - TRAPPE DE VISITE EN BAS -

ALUKON

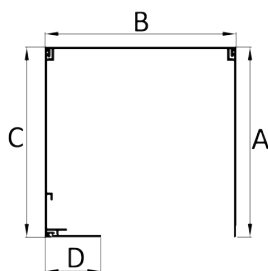

- en aluminium extrudé
- surface thermolaqué ou éloxée
- sans film de protection
- à partir du caisson 180 moustiquaire intégrée possible
- 4-parties (OT/VB 90° /RS RK/RR)

Les faces sont disponibles de stock uniquement en brut

	RR	OT	VB 90°	RS RK
Taille	A	B	C	D
165	168	168	168	46
180	184	184	184	47
205	209	209	209	71

Couleurs disponibles avec n° de teinte:

00 brut

Coloris standard (pas de RAL)

anodisé

41 anod. naturel EV 1

55 anod. bronze C 33

51 anod. bronze BC 4

RAL

99 RAL (sans film)

Liste des articles avec prix en €/m

Description	No. d'article + code couleur (...)	U.E. m	brut	Coloris standard	naturel anodisé	bronze anodisé	RAL
OT 165	0116510..	30					
VB 90° 165	0116520..	30			---	---	
RS RK 165 20° /90°	7303165..	30			---	---	
RR o.T. 165	0116531..	30					
OT 180	0118010..	12					
VB 90° 180	0118020..	12			---	---	
RS RK 180 20° /90°	7303180..	12			---	---	
RR o.T. 180	0118031..	12					
OT 205	0120510..	12					
VB 90° 205	0120520..	12			---	---	
RS RK 205 20° /90°	7303205..	12			---	---	
RR o.T. 205	0120531..	12					

CAISSON EXTRUDÉ ROND

POUR ÉLÉMENT EN SAILLIE AVEC BSO

ALUKON

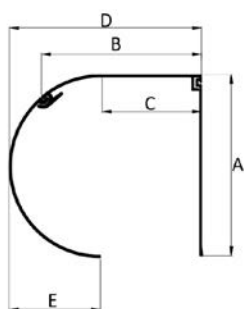

- en aluminium extrudé
- surface thermolaqué ou éloxée
- sans film de protection
- à partir du caisson 180 aussi adapté pour moustiquaire intégré
- en 3 parties (ROT/RS-UT/RR)

Les faces sont disponibles de stock uniquement en brut

Taille	RR	ROT		RS UT	
	A	B	C	D	E
165	169	146	92	176	54
180	183	158	99	191	56
205	210	183	113	219	84

Couleurs disponibles avec n° de teinte:

00 brut

Coloris standard (pas de RAL)

anodisé

41 anod. naturel EV 1

55 anod. bronze C 33

51 anod. bronze BC 4

RAL

99 RAL (sans film)

Liste des articles avec prix en €/m

Description	No. d'article + code couleur (...)	U.E. m	brut	Coloris standard	naturel anodisé	bronze anodisé	RAL
ROT 165	2516511..	30					
RS UT 165	7304165..	30			---	---	
RR o.T.165	0116531..	30					
ROT 180	2518011..	12					
RS UT 180	7304180..	12			---	---	
RR o.T. 180	0118031..	12					
ROT 205	2520511..	12					
RS UT 205	7304205..	12			---	---	
RR o.T. 205	0120531..	12					

CAISSON EXTRUDÉ SUPPORT D'ENDUIT, À PAN COUPÉ 20°

ALUKON

POUR ÉLÉMENT EN SAILLIE AVEC BSO

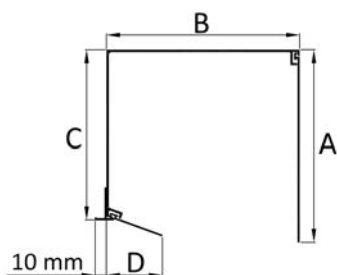

- en aluminium extrudé
- surface thermolaqué ou éloxée
- sans film de protection
- à partir du caisson 180 aussi adapté pour moustiquaire intégré
- en 3 parties (WB/RK-RS/RR)

Profil final pour caisson KAP et angle-alu voir chapitre 3

Les faces sont disponibles de stock uniquement en brut

	RR	WB		RS RK
Taille	A	B	C	D
165	168	168	148	46
180	184	184	159	47
205	210	210	171	71

Couleurs disponibles avec n° de teinte:

00 brut

Coloris standard (pas de RAL)

anodisé

41 anod. naturel EV 1

55 anod. bronze C 33

51 anod. bronze BC 4

RAL

99 RAL (sans film)

Liste des articles avec prix en €/m

Description	No. d'article + code couleur (...)	U.E. m	brut	Coloris standard	naturel anodisé	bronze anodisé	RAL
WB 165	0216510..	30					
RS RK 165 20° /90°	7303165..	30			---	---	
RR o.T. 165	0116531..	30					
WB 180	0218010..	12					
RS RK 180 20° /90°	7303180..	12			---	---	
RR o.T. 180	0118031..	12					
OT 205	0120510..	12					
VB 205	0220511..	12					
RS RK 205 20° /90°	7303205..	12			---	---	
RR o.T. 205	0120531..	12					

CAISSON SUPPORT D'ENDUIT, 90° RECTANGULAIRE

POUR ÉLÉMENT EN SAILLIE AVEC BSO

ALUKON

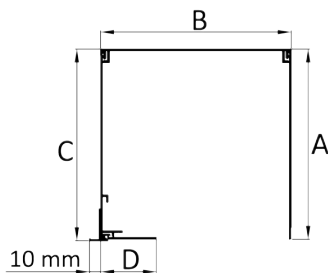

- en aluminium extrudé
 - surface thermolaqué ou éloxée
 - sans film de protection
 - à partir du caisson 180 moustiquaire intégrée possible
 - 4-parties (OT/VB 90° /RS RK/RR)
- Profil final pour caisson KAP et angle alu voir chapitre 3

Les faces sont disponibles de stock uniquement en brut

	RR	OT	VB 90°	RS RK
Taille	A	B	C	D
165	168	168	168	46
180	184	184	184	47
205	209	209	209	71

Couleurs disponibles avec n° de teinte:

00 brut

Coloris standard (pas de RAL)

anodisé

41 anod. naturel EV 1

55 anod. bronze C 33

51 anod. bronze BC 4

RAL

99 RAL (sans film)

Liste des articles avec prix en €/m

Description	No. d'article + code couleur (...)	U.E. m	brut	Coloris standard	naturel anodisé	bronze anodisé	RAL
OT 165	0116510..	30					
VB 90° 165	0116520..	30			---	---	
RS RK 165 20° /90°	7303165..	30			---	---	
RR o.T. 165	0116531..	30					
OT 180	0118010..	12					
VB 90° 180	0118020..	12			---	---	
RS RK 180 20° /90°	7303180..	12			---	---	
RR o.T. 180	0118031..	12					
OT 205	0120510..	12					
VB 90° 205	0120520..	12			---	---	
RS RK 205 20° /90°	7303205..	12			---	---	
RR o.T. 205	0120531..	12					

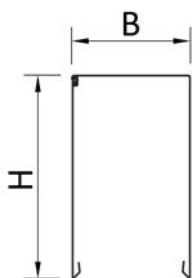

- en aluminium profilé
- surface avec revêtement de poudre
- sans film de protection
- 2 parties (RS-L / RR)

Les faces sont disponibles de stock uniquement en brut

Taille	H	B
200	200	140
240	240	140
300	300	140

Couleurs disponibles avec n° de teinte:

00 brut

Coloris standard (pas de RAL)

RAL

99 RAL (sans film)

Liste des articles avec prix en €/m

Description	No. d'article + code couleur (...)	U.E. m	brut	RAL
RS L 200	0420060..	4		
RS RR 200	0420070..	4		
RS L 240	0424060..	4		
RS RR 240	0424070..	4		
RS L 300	0430060..	4		
RS RR 300	0430070..	4		

FLASQUES COULÉES SOUS PRESSION POUR ÉLÉMENTS EN SAILLIE AVEC BSO

ALUKON

À PAN COUPÉ 20°

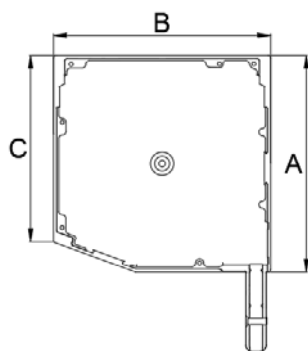

en alliage d'aluminium spécial
coulée sous pression (ne peut pas être anodisée)
pour BSO ensaillié avec ou sans moustiquaire

Taille	A	C
165	168	145
180	184	156
205	210	179

Couleurs disponibles avec n° de teinte:

00 brut

Coloris standard (pas de RAL)

RAL

99 RAL

Liste des articles avec prix en €/paire

Description	No. d'article + code couleur (...)	U.E. Paires	brut	Coloris standard	RAL
BKS-RS-N 165 20°	2316210..	10			
BKS-RS-N 180 20°	2318210..	10			
BKS-RS-N 205 20°	2320210..	10			

FLASQUES COULÉES SOUS PRESSION POUR ÉLÉMENTS EN SAILLIE AVEC BSO

ALUKON

À PAN COUPÉ 45°

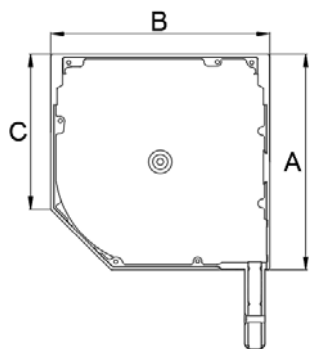

en alliage d'aluminium spécial
coulée sous pression (ne peut pas être anodisée)
pour BSO ensaillié avec ou sans moustiquaire

Taille	A	C
165	169	121
180	184	133
205	209	151

Couleurs disponibles avec n° de teinte:

00 brut

Coloris standard (pas de RAL)

RAL

99 RAL

Liste des articles avec prix en €/paire

Description	No. d'article + code couleur (...)	U.E. Paires	brut	Coloris standard	RAL
BKS-RS-N 165 45°	2316250..	10			
BKS-RS-N 180 45°	2318250..	10			
BKS-RS-N 205 45°	2320250..	10			

FLASQUES COULÉES SOUS PRESSION POUR ÉLÉMENTS EN SAILLIE AVEC BSO

ALUKON

EXÉCUTION CARRÉ 90°

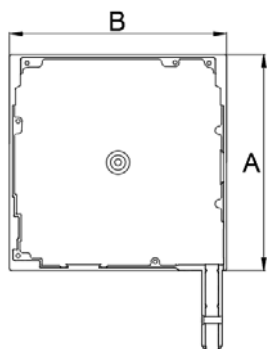

en alliage d'aluminium spécial
coulée sous pression (ne peut pas être anodisée)
pour BSO ensaillié avec ou sans moustiquaire

Taille	A
165	168
180	184
205	209

Couleurs disponibles avec n° de teinte:

00 brut

Coloris standard (pas de RAL)

RAL

99 RAL

Liste des articles avec prix en €/paire

Description	No. d'article + code couleur (...)	U.E. Paires	brut	Coloris standard	RAL
BK-RS-N 165 90°	2316220..	10			
BK-RS-N 180 90°	2318220..	10			
BK-RS-N 205 90°	2320220..	10			

FLASQUES COULÉES SOUS PRESSION POUR ÉLÉMENTS EN SAILLIE AVEC BSO

ALUKON

EXÉCUTION ARRONDIE

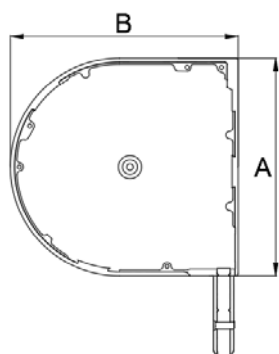

en alliage d'aluminium spécial
coulée sous pression (ne peut pas être anodisée)
pour BSO ensaillié avec ou sans moustiquaire

Taille	A	B
165	169	176
180	183	191
205	210	219

Couleurs disponibles avec n° de teinte:

00 brut

Coloris standard (pas de RAL)

RAL

99 RAL

Liste des articles avec prix en €/paire

Description	No. d'article + code couleur (...)	U.E. Pairs	brut	Coloris standard	RAL
BKR-RS-N 165	2316230..	10			
BKR-RS-N 180	2318230..	10			
BKR-RS-N 205	2320230..	10			

FLASQUES COULÉES SOUS PRESSION

POUR RAFF-E

ALUKON

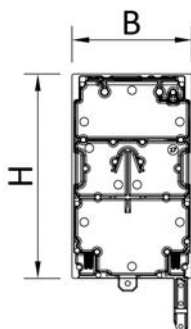

- en alliage d'aluminium spécial
- coulée sous pression
(ne peuvent pas être anodisées)
- pour Raff-E avec et sans moustiquaire

BK-RS-E			
Taille	H	B	
200	200	---	140
240	240	125	140
300	300	125	140

Couleurs disponibles avec n° de teinte:

00 brut



Coloris standard (pas de RAL)

RAL



99 RAL

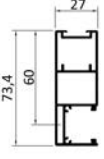
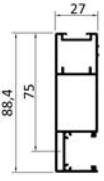
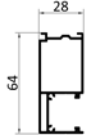

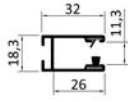
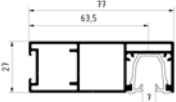
Liste des articles avec prix en €/paire



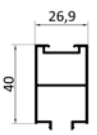
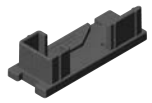
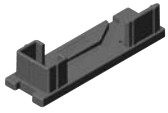
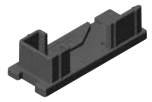

Description	No. d'article + code couleur (...)	U.E. Pairs	brut	Coloris standard	RAL
BK-RS-E 200	2320260..	5			
BK-RS-E 240	2324260..	5			
BK-RS-E 300	2330260..	5			
BK-RS-E 240x125	2324360..	5			
BK-RS-E 300x125	2330360..	5			

	Description	N° d'art.	U.E.	Unité	Prix en €
	RS A 44				
	brut	734100400	30	m	
	Coloris standard	7341004..	30	m	
	RAL	734100499	30	m	
	Supplément film de protection 1 côté	739910710		m	
	RS A 45				
	brut	734100500	30	m	
	Coloris standard	7341005..	30	m	
	RAL	734100599	30	m	
	RS A 47/RS A 47 D'autres éléments de construction se trouvent au chapitre 5.9 sous Protection antichute.				
	brut	734101500	5,2	m	
	Coloris standard	7341015..	5,2	m	
	RAL	734101599	5,2	m	
	A 40 guidage en PVC				
	noir	734101000	30	m	
	A 22 guidage moustiquaire en relation avec RS coulisse A 45				
	brut (sans joint)	734101800	60	m	
	blanc - avec brosse -	7341018..	60	m	
	RAL	734101899	60	m	
		739912800		m	
	RS A 49 (RAFF-E T 125) *				
	brut	734101700	30	m	---
	Coloris standard	7341017..	30	m	---
	RAL	734101799	30	m	---

A 22: Faites attention à la direction d'installation: Brosse diagonale vers la fenêtre - brosse épaisse vers l'extérieur.









	Description	N° d'art.	U.E.	Unité	Prix en €
	Doublage 10 mm				
	brut	115010000	60	m	
	Coloris standard	1150100..	60	m	
	RAL	115010099	60	m	
	Doublage 20 mm				
	brut	115020000	60	m	
	Coloris standard	1150200..	60	m	
	RAL	115020099	60	m	
	Doublage 40 mm				
	brut	115040000	60	m	
	Coloris standard	1150400..	60	m	
	RAL	115040099	60	m	
	Embouts de coulisse A 44, noir				
	rectangulaire	734109020	50	pa	
	incliné 5°	734109220	50	pa	
	Embouts de coulisse A 45, noir				
	rectangulaire	734109120	50	pa	
	incliné 5°	734109320	50	pa	
	Fermeture de coulisse A 49, noire*				
	rectangulaire	734108120	50	pa	---
	incliné 5°	734108220	50	pa	---

	Description	N° d'art.	U.E.	Unité	Prix en €
	Joint noir				
	pour coulisse BSO	739000100	400	m	
Un supplément sera facturé pour brosses/joints si la quantité commandée est moins d'une unité de vente.					
	Supplément brosses et joints hors conditionnement (par pièce)	890000200		pce	
	Protection tablier, vis inclus				
		739000500	200	pce	
	Plate de fixation pour A 22				
	138 gauche, zingué avec arrêt	316030100	5	pce	
	138 droite, zingué avec arrêt	316030200	5	pce	
	150 gauche, zingué avec arrêt	316030300	5	pce	
	150 droite, zingué avec arrêt	316030400	5	pce	
	165 gauche, zingué avec arrêt	316030500	5	pce	
	165 droite, zingué avec arrêt	316030600	5	pce	
	180 gauche, zingué avec arrêt	316030700	5	pce	
	180 droite, zingué avec arrêt	316030800	5	pce	
	205 gauche, zingué avec arrêt	316030900	5	pce	
205 droite, zingué avec arrêt	316031000	5	pce		

	Description	N° d'art.	U.E.	Unité	Prix en €
	Lame finale RS-80				
	brut	734500400	60	m	
	Coloris standard	7345004..	60	m	
	RAL	734500499	60	m	
	Embout ouvert				
	noir, pour montage des coulisses	739001400	100	pce	
	Mandrin d'embout				
	noir	739001800	200	pce	
	Support de sangle				
		739002300	250	pce	

PINCE DE COFFRE, PATTE DE L'ÉQUILIBRAGE ET ACCESSOIRES

ALUKON

	Description	N° d'art.	U.E.	Unité	Prix en €
	BSO Agrafe de coffre				
	noir	739002000	50	pa	
	BSO Connecteur pour A 40				
	noir	739002100	100	pce	
	BSO Dispositif d'entrée pour moustiquaire				
	noir	739002200	50	pa	
	Pince de coffre, galvanisé				
	200-240	739012100	25	pce	
	240-300	739012200	25	pce	
	Patte de l'équilibrage				
	zinguée	739012300	100	pce	
	Pince d'estampage BSO				
		891410900	1	pce	
	Kit réparation raccord de guide lame 80 mm				
	Set avec: 10 vis plots et 20 rivets	891410910	1	pce	
	Pince de coffre T 125				
	125/240-300	739012420	25	pce	

Pour moustiquaire intégrée voir chapitre 13

18 AUFSATZPROGRAMM

AK-MIRO PLUS AUS PVC

Caissons bloc-baie AK-E EasyBox et AK-MIRO PLUS en PVC et accessoires

Top-mounted shutter portfolio AK-E EasyBox and AK-MIRO PLUS out of PVC and accessories



Nadoken. systémy z PVC AK-E EasyBox a AK-MIRO PLUS a příslušenství

System rolet nasadkowych z PCV AK-E EasyBox i AK-MIRO PLUS

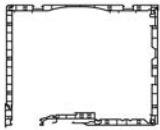
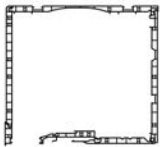
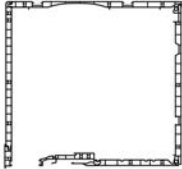

PVC opbouwkasten AK-E EasyBox en AK-MIRO PLUS met toebehoren

Felsötokos AK-MIRO PLUS PVC-böl

POUR AK-MIRO PLUS

	Description	N° d'art.	U.E.	Unité	Prix en €
	Set pour coffre MIRO+ dimension 175				
	blanc, 4-parties	711175101	6	m	
	DB 703	711175118	6	m	
	22 chêne doré 54 gris anthracite lisse 57 gris anthacite structuré	7111751..	6	m	
	blanc, 3-parties	711175001	6	m	
	Set pour coffre MIRO+ dimension 200				
	blanc, 4-parties	711200101	6	m	
	DB 703	711200118	6	m	
	22 chêne doré 54 gris anthracite lisse 57 gris anthacite structuré	7112001..	6	m	
	blanc, 3-parties	711200001	6	m	
	Set pour coffre MIRO+ dimension 240				
	blanc, 4-parties	711240101	6	m	
	DB 703	711240118	6	m	
	22 chêne doré 54 gris anthracite lisse 57 gris anthacite structuré	7112401..	6	m	
	blanc, 3-parties	711240001	6	m	
	Capot en PVC MIRO+				
	Dim. 175 blanc	711150201	6	m	
	DB 703	711150218	6	m	
	22 chêne doré 54 gris anthracite lisse 57 gris anthacite structuré	7111502..	6	m	
	Dim. 200 blanc	711181201	6	m	
	DB 703	711181218	6	m	
	22 chêne doré 54 gris anthracite lisse 57 gris anthacite structuré	7111812..	6	m	
	Dim. 240 blanc	711220201	6	m	
	DB 703	711220218	6	m	
	22 chêne doré, 57 gris anthracite, 29 noyer	7112202..	6	m	
	Capot en aluminium MIRO+				
	Taille 175 brut	710175100	6	m	
	Caisson 175 coloris standard	7101751..	6	m	
	Taille 175 RAL	710175199	6	m	
	Taille 200 brut	710200100	6	m	
	Caisson 200 coloris standard	7102001..	6	m	
	Taille 200 RAL	710200199	6	m	
	Taille 240 brut	710240100	6	m	
	Caisson 240 coloris standard	7102401..	6	m	
Taille 240 RAL	710240199	6	m		

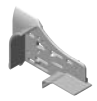

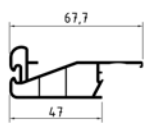



	Description	N° d'art.	U.E.	Unité	Prix en €
	Élément de tête V2 MIRO+				
	Taille 175 blanc	718500401	28	pa	
	Taille 175 marron	718500402	28	pa	
	Taille 200 blanc	718500501	25	pa	
	Taille 200 marron	718500502	25	pa	
	Taille 240 blanc	718500601	18	pa	
	Support pour MIRO+				
	noir	718501100	100	pce	
	Verrou pour support V2 pour MIRO+				
	rouge (prix par 100 pièces)	718501210	100	pce	
	Bague d'écarteur pour support pour MIRO+				
	rouge (prix par 100 pièces)	718501300	100	pce	
	Clip de fixation de câble pour MIRO+				
	rouge (prix par 100 pièces)	718501400	100	pce	
	Adaptateur élément de tête MIRO+ pour moustiquaire				
	Trappe de visite intérieur	718501500	25	pa	

	Description	N° d'art.	U.E.	Unité	Prix en €
	Dispositif d'entrée pour trappe de visite en bas et intérieur pour MIRO+				
	Trappe de visite pour FS 51 mm, blanche	718502100	50	pa	
	Entonnoir pour MIRO+				
	Trappe de visite extérieur, blanc	718502200	50	pa	
	Entonnoir pour MIRO+				
	BSO, blanche	718502300	50	pa	
	Cache de fente pour dépassement de caisson pour MIRO+				
	Taille 175/200 blanc	718507101	100	pce	
	Taille 175/200 marron	718507102	100	pce	
	Taille 240 blanc	718507201	100	pce	
	Taille 240 marron	718507202	100	pce	
	Profil de déroulement, trappe de visite extérieur				
	blanc	711901301	6	m	
	noir	711901390	6	m	

ISOLATION, BARRES DE BUTÉES, COULISSES D'ENDUIT

POUR AK-MIRO PLUS

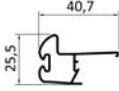
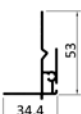
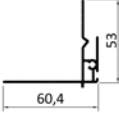

ALUKON





	Description	N° d'art.	U.E.	Unité	Prix en €
	Isolation MIRO+ 2 parties L = 1,25 m				
	Taille 175	718603100	32	pce	
	Taille 200	718603200	28	pce	
	Taille 240	718603300	17	pce	
	AK mat insonorisant				
	1000 x 500 x 5,4 mm	718021800	1	pce	
	Isolation d'éléments de tête MIRO+				
	Taille 175	718602400	100	pce	
	Taille 200	718602500	100	pce	
	Taille 240	718602600	100	pce	
	Liston de butée standard MIRO+				
	blanc	711900301	6	m	
	DB 703	711900318	6	m	
	22 chêne doré 54 gris anthracite lisse 57 gris anthracite structuré	7119003..	6	m	
	Profil de déroulement, trappe de visite intérieur pour MIRO+				
	blanc	711901201	6	m	
	noir	711901290	6	m	
	Coulisse d'enduit MIRO+ 24 mm pour l'extérieur en aluminium				
	brut	712700100	30	m	
	blanc 9016 mat	712700126	30	m	
	RAL	712700199	30	m	
	Coulisse d'enduit MIRO+ 50 mm pour l'extérieur en aluminium				
	brut	712700300	30	m	
	blanc 9016 mat	712700326	30	m	
	RAL	712700399	30	m	
	Caisson 175 pour trappe de visite en bas	718150100	1	pce	
	Caisson 200 pour trappe de visite en bas	718150200	1	pce	
	Caisson 240 pour trappe de visite en bas	718150300	1	pce	
	Caisson 240 pour trappe de visite à l'ext.	718150400	1	pce	
	Caisson 240 pour BSO	718150500	1	pce	

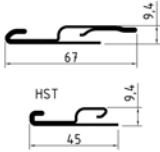

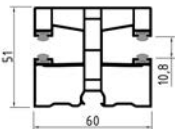

PROFILÉ D'ADAPTATION, FER DE RENFORCEMENT SPÉCIAL + GRILLE

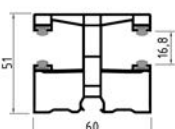

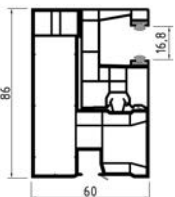

ALUKON

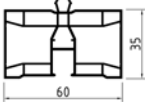
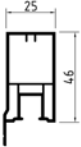
POUR AK-MIRO PLUS

	Description	N° d'art.	U.E.	Unité	Prix en €	
	Profilé d'adaptation pour MIRO+ et MIRO-E en PVC					
	Universal 1	712202700	60	m		
	Universal 2	712202800	60	m		
	Aluplast 70, 80, 85 mm, Drutex 70 mm	712202200	60	m		
	Brüggmann 73, 82 mm, Salamander 82 mm	712201100	60	m		
	Salamander 76, 92 mm, Brüggmann 92 mm	712202100	60	m		
	Deceunick 70 mm	712203100	60	m		
	Gealan 74, 83 mm	712201300	60	m		
	Inoutic 71 mm	712202600	60	m		
	Inoutic 76 mm	712202400	60	m		
	Inoutic 84 mm	712203300	60	m		
	KBE 70 mm	712201500	60	m		
	Kömmerling 70 mm	712201700	60	m		
	Trocal, Kömmerling, KBE 76, 88 mm	712203200	60	m		
	Rehau 70, 80, 86 mm	712201900	60	m		
	Schüco 70 mm	712201400	60	m		
	Schüco 82 mm	712202300	60	m		
	Veka 70, 76, 82, 90 mm	712203000	60	m		
		Fer de renforcement spécial MIRO+				
		Standard (ly = 8,30)	712400200	6	m	
		HST (ly = 2,43)	712400300	6	m	
		Grille pour MIRO+ avec fer de l'estampage renforcé				
		Aluplast 70, 80, 85 mm, Drutex 70 mm, HST Aluplast 167 mm	712301200	100	pce	
		Brüggmann 73, 82 mm, Salamander 82 mm	712300300	100	pce	
Salamander 76, 92 mm, Brüggmann 92 mm, HST Salamander 172 mm		712301100	100	pce		
Deceuninck 70 mm		712302200	100	pce		
Gealan 74, 83 mm		712300500	100	pce		
Gealan 83 mm (S9000)		712302500	100	pce		
Inoutic 71 mm		712301600	100	pce		
Inoutic 76 mm, HST Inoutic 175 mm		712301700	100	pce		
Inoutic 84 mm		712302400	100	pce		
KBE 70 mm		712300600	100	pce		
Kömmerling 70 mm		712300800	100	pce		
Trocal, Kömmerling, KBE 76, 88 mm, HST Profine 179 mm		712302300	100	pce		
Rehau 70, 80, 86 mm, HST Rehau 203 mm		712300900	100	pce		
Schüco 70, 82 mm, HST Schüco 167, 194 mm		712301300	100	pce		
Schüco 80 mm		712301400	100	pce		
Trocal 70 mm		712301800	100	pce		
Veka 70 mm	712302100	100	pce			

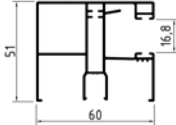
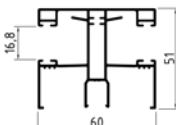
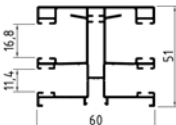
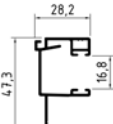
	Description	N° d'art.	U.E.	Unité	Prix en €
	K 70 mini en PVC avec brosse				
	blanc	763017001	6	m	
	DB 703	763017018	6	m	
	22 chêne doré 54 gris anthracite lisse 57 gris anthacite structuré	7630170..	6	m	
	DF K 70 mini, PVC avec brosse				
	blanc	763019001	6	m	
	DB 703	763019018	6	m	
	22 chêne doré 54 gris anthracite lisse 57 gris anthacite structuré	7630190..	6	m	
	K 70 maxi en PVC avec brosse				
	blanc	763018001	6	m	
	DB 703	763018018	6	m	
	22 chêne doré 54 gris anthracite lisse 57 gris anthacite structuré	7630180..	6	m	
	DF K 70 maxi, PVC avec brosse				
	blanc	763020001	6	m	
	DB 703	763020018	6	m	
	22 chêne doré 54 gris anthracite lisse 57 gris anthacite structuré	7630200..	6	m	
	K 74 mini en PVC avec brosse				
	blanc	763025001	6	m	
	DB 703	763025018	6	m	
	22 chêne doré 54 gris anthracite lisse 57 gris anthacite structuré	7630250..	6	m	
	K 74 maxi en PVC avec brosse				
	blanc	763026001	6	m	
	DB 703	763026018	6	m	
	22 chêne doré 54 gris anthracite lisse 57 gris anthacite structuré	7630260..	6	m	

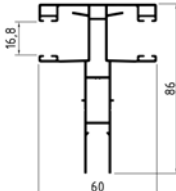

	Description	N° d'art.	U.E.	Unité	Prix en €
	K 73 mini en PVC avec brosse (moustiquaire pas possible)				
	blanc	763028001	6	m	
	DB 703	763028018	6	m	
	22 chêne doré 54 gris anthracite lisse 57 gris anthacite structuré	7630280..	6	m	
	K 73 maxi en PVC avec brosse (moustiquaire pas possible)				
	blanc	763029001	6	m	
	DB 703	763029018	6	m	
	22 chêne doré 54 gris anthracite lisse 57 gris anthacite structuré	7630290..	6	m	
	Coulisse pour moustiquaire en alu, sans joint pour caisson bloc-baie pour coulisses en PVC				
	brut	713080500	30	m	
	blanc 9016 mat	713080526	30	m	
	noir 9005 mat	713080590	30	m	
	RAL	713080599	30	m	
	Supplément brosse épaisse + diagonale	719912800	30	m	
	K 70 adaptateur pour coulisse double pour trappe de visite extérieur				
	blanc	763027001	6	m	
	DB 703	763027018	6	m	
	22 chêne doré 54 gris anthracite lisse 57 gris anthacite structuré	7630270..	6	m	
	Couvercle en PVC, 46 mm, pour coulisse pour BSO clinker (pas disponible de stock, un délai de livraison supplémentaire à calculer)				
	blanc	763026501	6	m	
	DB 703	763026518	6	m	
	22 chêne doré 54 gris anthracite lisse 57 gris anthacite structuré	7630265..	6	m	
	Couvercle en PVC 7 mm pour clincer BSO (pas disponible de stock)				
	blanc	763026601	60	m	
	DB 703	763026618	60	m	
	22 chêne doré 54 gris anthracite lisse 57 gris anthacite structuré	7630266..	60	m	



	Description	N° d'art.	U.E.	Unité	Prix en €
	A 70, Alu				
	brut	763048000	6	m	
	Couleurs standard	7630480..	6	m	
	RAL	763048099	6	m	
	DF A 70, aluminium				
	brut	763037000	6	m	
	Couleurs standard	7630370..	6	m	
	RAL	763037099	6	m	
	DF A 71, aluminium avec rainure pour moustiquaire				
	brut	763038000	6	m	
	Couleurs standard	7630380..	6	m	
	RAL	763038099	6	m	
	A 74, Alu				
	brut	763041000	6	m	
	Couleurs standard	7630410..	6	m	
	RAL	763041099	6	m	
	A 74.2 Adaptateur, alu				
	brut	763042100	6	m	
	Couleurs standard	7630421..	6	m	
	RAL	763042199	6	m	
	DF A 74, aluminium				
	brut	763043000	6	m	
	Couleurs standard	7630430..	6	m	
	RAL	763043099	6	m	
	A 24, Alu Rainure pour moustiquaire pour trappe de visite ext. / BSO				
	brut	763044000	6	m	
	Couleurs standard	7630440..	6	m	
	RAL	763044099	6	m	

COULISSES EN ALUMINIUM ET ACCESSOIRES

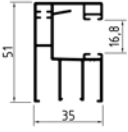
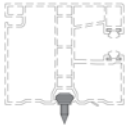
POUR AK-MIRO PLUS

ALUKON

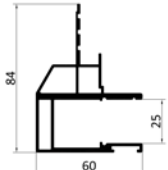
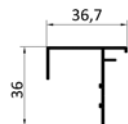
	Description	N° d'art.	U.E.	Unité	Prix en €
	A 73, Alu				
	brut	763040000	6	m	
	Couleurs standard	7630400..	6	m	
	RAL	763040099	6	m	
	Raccord enfichable pour MIRO+ et MIRO-E				
		713900200	1000	pce	
	Clip				
	pour coulisses en PVC et coulisses en alu si trappe de visite intérieur	763900301	1000	pce	

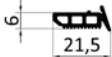
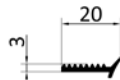
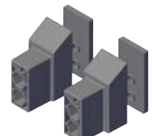



	Description	N° d'art.	U.E.	Unité	Prix en €
	A 76-GS, alu Longueur 520 cm				
	brut	763046000	5,2	m	
	Couleurs standard	7630460..	5,2	m	
	RAL	763046099	5,2	m	
	A 76.2 Adaptateur, alu Longueur 520 cm				
	brut	763047100	5,2	m	
	Couleurs standard	7630471..	5,2	m	
	RAL	763047199	5,2	m	
	Couvercle pour A 17-GS				
	brut	810003000	6	m	
	Coloris standard	8100030..	6	m	
	RAL	810003099	6	m	
	Protection de bord 21 x 10				
	brut	810003200	6	m	
	naturel anodisé EV 1	810003241	6	m	
	Joint pour verre				
	TPE noir	810080002	100	m	
	Joint adhésif				
	EPDM noir	810080003	100	m	
	Support de verre				
	noir	810080001	1	pa	

Barrière de sécurité voir page 5.9

JOINT POUR COULISSES EN ALUMINIUM, JOINT BSO, SUPPLÉMENTS

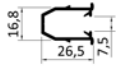
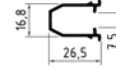
ALUKON



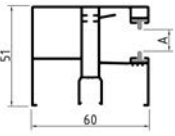
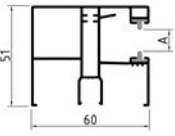

POUR AK-MIRO PLUS

	Description	N° d'art.	U.E.	Unité	Prix en €
	K75.2 tulipe en PVC pour coulisses PVC				
	noir	763901010	6	m	
	K 75 coulisse en PVC pour BSO pour coulisses en aluminium				
	noir	763901000	6	m	
	AK-F joint 3,7 mm pour coulisse en alu avec M521/KM 521				
	noir	763901200	250	m	
	AK-F joint 5,4mm pour coulisse en alu avec MY 4422 (pied marqué en jaune)				
	noir	763901300	250	m	
	AK-F joint 6,2 mm pour coulisse en alu avec M 317 / KM 317				
	noir	763901400	250	m	
	Supplément pour coulisse avec joint serti 2 x joint 3,7 mm A = 14,4 mm 2 x joint 5,4 mm A = 11 mm 2 x joint 6,2 mm A = 9,4 mm				
	Supplément pour joint 1côté (coulisse)	769912900			
	Supplément pour joint 2côtés (coulisse double)	769913200			
	Supplément pour coulisse avec brosses pour moustiquaire serties (brosse diagonale + brosse épaisse)				
	Supplément pour brosses 1côté (coulisse)	769912800			
	Supplément pour brosses 2côtés (coulisse double)	769913100			
	Supplément pour coulisse avec film de protection pour A 70, DF A 71, DF A 72, A 73, DF A 74				
	Supplément pour film de protection	769910700			



POULIES POUR SANGLE ET CONTREPLAQUE





POUR AK-MIRO PLUS

ALUKON

	Description	N° d'art.	U.E.	Unité	Prix en €
	Poulies pour MIRO+ pour axe 40 et 60 mm avec sangle 14 mm				
	Taille 175	718201100	100	pce	
	Taille 200	718201200	100	pce	
	Taille 240	718201300	100	pce	
	Poulies pour MIRO+ pour axe 60 mm avec sangle 23 mm				
	Taille 200 (décalé)	718201500	100	pce	
	Poulies pour le neuf 170 mm pour tube 60 mm	267011700	1	pce	
	Taille 240			pce	
	Poulies pour treuil à sangle 2:1, pour sangle 14 mm				
	Poulie 140 mm (caisson 150)	240110200	1	pce	
	Poulie 165 mm (caisson 180)	240110400	1	pce	
	Disques de limitation pour MIRO+				
	Taille 175, 2-parties, blanc	718503100	25	pce	
	Taille 200, 2-parties, blanc	718503200	25	pce	
	Taille 240, 2-parties, blanc	718503300	25	pce	
	Disques de limitation pour MIRO+ (pour entrée décalée)				
	Taille 175, 2-parties, blanc	718503500	25	pce	
	Taille 200, 2-parties, blanc	718503600	25	pce	
	Taille 240, 2-parties, blanc	718503700	25	pce	



	Description	N° d'art.	U.E.	Unité	Prix en €
	Guide sangle pour MIRO+				
	pour sangle blanc 14 mm	718030100	100	pce	
	pour sangle marron 14 mm	718030200	100	pce	
	Guide sangle pour le domaine traditionnel avec brosse				
	blanc	289120100	100	pce	
	marron	289120200	100	pce	
	Roulement à billes MIRO+				
		718301200	100	pce	
	Embout d'axe pour MIRO+				
	pour tube 40 mm	718301300	100	pce	
	pour tube 60 mm	718301400	100	pce	
	Patte de fixation				
	gauche	767010100	50	pce	
	droite	767010200	50	pce	
	Encrage pour rotation pour MIRO+				
	acier	718302500	200	pce	
	Treuil à sangle 2:1 sans poulie pour MIRO+ et MIRO-E				
	Treuil à sangle 2:1 sans poulie	240110000	1	pce	
	Embout d'axe pour poulie 2:1 pour MIRO+ et MIRO-E				
	Capsule de cylindre	240110900	1	pce	

	Description	N° d'art.	U.E.	Unité	Prix en €
	AK-F embouts de coulisse mini, pour VR pour coulisses PVC mini				
	Acier (V2A)	763901500	20	pce	
	AK-F embouts de coulisse maxi/alu, pour VR pour coulisses PVC maxi et coulisses en alu				
	Acier (V2A)	763901600	20	pce	

	Description	N° d'art.	U.E.	Unité	Prix en €
	Pièce centrale pour MIRO+ pour couplage/séparation				
	Taille 175 noir	718504100	25	pce	
	Taille 200 noir	718504200	25	pce	
	Taille 240 noir	718504300	14	pce	
	Pièce centrale pour MIRO+ pour entrée décalée				
	Taille 175 noir	718506100	25	pce	
	Taille 200 noir	718506200	25	pce	
	Taille 240 noir	718506300	14	pce	
	Support central pour MIRO+ pour séparation				
	blanc	718505100	50	pce	
	Support central pour MIRO+ pour couplage				
	blanc	718505200	50	pce	
	Ecarteur pour MIRO-E et MIRO+ pour separation decalée				
	noir	718102500	100	pce	
	Boulon d'axe double pour MIRO+				
	pour tube 40 mm	718301900	20	pce	
	pour tube 60 mm	718302100	20	pce	

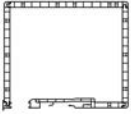
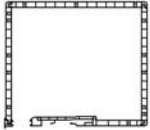
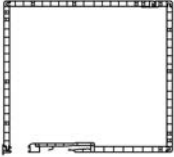

SET POUR COFFRE ET TRAPPE DE VISITE POUR EASYBOX MIRO-E



ALUKON





	Description	N° d'art.	U.E.	Unité	Prix en €
	Set pour coffre MIRO-E dimensions 150				
	blanc, 4-parties	711150101	6	m	
	chêne doré, gris anthracite, décor standard, 4-parties	7111501..	6	m	
	blanc, 3-parties	711150001	6	m	
	Set pour coffre MIRO-E dimensions 181				
	blanc, 4-parties	711181101	6	m	
	chêne doré, gris anthracite, décor standard, 4-parties	7111811..	6	m	
	blanc, 3-parties	711181001	6	m	
	Set pour coffre MIRO-E dimensions 220				
	blanc, 4-parties	711220101	6	m	
	chêne doré, gris anthracite lisse gris anthracite structuré	7112201..	6	m	
	blanc, 3-parties	711220001	6	m	
	Capot en PVC MIRO-E				
	Dim. 175 blanc	711150201	6	m	
	22 chêne doré 54 gris anthracite lisse 57 gris anthracite structuré	7111502..	6	m	
	Dim. 200 blanc	711181201	6	m	
	22 chêne doré 54 gris anthracite lisse 57 gris anthracite structuré	7111812..	6	m	
	Dim. 240 blanc	711220201	6	m	
	22 chêne doré, 57 gris anthracite, 29 noyer	7112202..	6	m	
	Capot en aluminium MIRO-E				
	Taille 150 brut	711150900	6	m	
	Taille 150 RAL	711150999	6	m	
	Taille 181 brut	711181900	6	m	
	Taille 181 RAL	711181999	6	m	
	Taille 220 brut	711220900	6	m	
	Taille 220 RAL	711220999	6	m	

ELÉMENT DE TÊTE POUR EASYBOX MIRO-E

ALUKON





	Description	N° d'art.	U.E.	Unité	Prix en €
	Elément de tête MIRO-E				
	Taille 150 blanc	718000101	40	pa	
	Taille 150 marron	718000102	40	pa	
	Taille 181 blanc	718000201	30	pa	
	Taille 181 marron	718000202	30	pa	
	Taille 220 blanc	718000301	24	pa	
	Taille 220 marron	718000302	24	pa	
	Guidage MIRO-E.2				
	noir	718009200	250	pa	
	Curseur MIRO-E				
	PVC	718102100	100	pce	

	Description	N° d'art.	U.E.	Unité	Prix en €
	Isolation Miro-E.2 - WLG045, L = 1,25 m				
	Taille 150	718020100	44	pce	
	Taille 181	718020200	33	pce	
	Taille 220	718020300	18	pce	
	Liston de butée MIRO-E (brosse pour moustiquaire intégrée voir page 5.8, art. 119090090 brosse d'étanchéité)				
	blanc	711900101	6	m	
	22 chêne doré 57 gris anthracite	7119001...	6	m	

	Description	N° d'art.	U.E.	Unité	Prix en €
	Profilé d'adaptation pour MIRO-E en PVC				
	Universal 1	712202700	60	m	
	Universal 2	712202800	60	m	
	Aluplast 70, 80, 85 mm, Drutex 70 mm	712202200	60	m	
	Brüggmann 73, 82 mm, Salamander 82 mm	712201100	60	m	
	Salamander 76, 92 mm, Brüggmann 92 mm	712202100	60	m	
	Deceunick 70 mm	712203100	60	m	
	Gealan 74, 83 mm	712201300	60	m	
	Inoutic 71 mm	712202600	60	m	
	Inoutic 76 mm	712202400	60	m	
	Inoutic 84 mm	712203300	60	m	
	KBE 70 mm	712201500	60	m	
	Kömmerling 70 mm	712201700	60	m	
	Trocal, Kömmerling, KBE 76, 88 mm	712203200	60	m	
	Rehau 70, 80, 86 mm	712201900	60	m	
	Schüco 70 mm	712201400	60	m	
	Schüco 82 mm	712202300	60	m	
	Veka 70, 76, 82, 90 mm	712203000	60	m	
 	Fer de renforcement spécial MIRO+				
	Standard (Iy = 8,30)	712400200	6	m	
	HST (Iy = 2,43)	712400300	6	m	
	Grille pour MIRO+ avec fer de l'estampage renforcé				
	Aluplast 70, 80, 85 mm, Drutex 70 mm, HST Aluplast 167 mm	712301200	100	pce	
	Brüggmann 73, 82 mm, Salamander 82 mm	712300300	100	pce	
	Salamander 76, 92 mm, Brüggmann 92 mm, HST Salamander 172 mm	712301100	100	pce	
	Deceunick 70 mm	712302200	100	pce	
	Gealan 74, 83 mm	712300500	100	pce	
	Gealan 83 mm (S9000)	712302500	100	pce	
	Inoutic 71 mm	712301600	100	pce	
	Inoutic 76 mm, HST Inoutic 175 mm	712301700	100	pce	
	Inoutic 84 mm	712302400	100	pce	
	KBE 70 mm	712300600	100	pce	
	Kömmerling 70 mm	712300800	100	pce	
	Trocal, Kömmerling, KBE 76, 88 mm, HST Profine 179 mm	712302300	100	pce	
	Rehau 70, 80, 86 mm, HST Rehau 203 mm	712300900	100	pce	
	Schüco 70, 82 mm, HST Schüco 167, 194 mm	712301300	100	pce	
	Schüco 80 mm	712301400	100	pce	
	Trocal 70 mm	712301800	100	pce	
Veka 70 mm	712302100	100	pce		

COULISSE EN PVC POUR EASYBOX MIRO-E

ALUKON

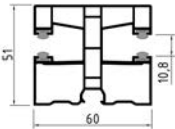
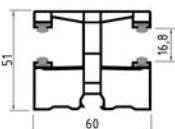

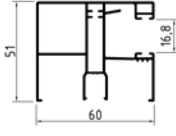
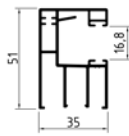
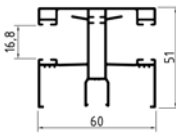
	Description	N° d'art.	U.E.	Unité	Prix en €
	K 70 mini en PVC avec brosse				
	blanc	763017001	6	m	
	DB 703	763017018	6	m	
	22 chêne doré 54 gris anthracite lisse 57 gris anthacite structuré	7630170..	6	m	
	K 70 maxi en PVC avec brosse				
	blanc	763018001	6	m	
	DB 703	763018018	6	m	
	22 chêne doré 54 gris anthracite lisse 57 gris anthacite structuré	7630180..	6	m	
	K 73 mini en PVC avec brosse (moustiquaire pas possible)				
	blanc	763028001	6	m	
	DB 703	763028018	6	m	
	22 chêne doré 54 gris anthracite lisse 57 gris anthacite structuré	7630280..	6	m	
	K 73 maxi en PVC avec brosse (moustiquaire pas possible)				
	blanc	763029001	6	m	
	DB 703	763029018	6	m	
	22 chêne doré 54 gris anthracite lisse 57 gris anthacite structuré	7630290..	6	m	
	DF K 70 mini, PVC avec brosse				
	blanc	763019001	6	m	
	DB 703	763019018	6	m	
	22 chêne doré 54 gris anthracite lisse 57 gris anthacite structuré	7630190..	6	m	
	DF K 70 maxi, PVC avec brosse				
	blanc	763020001	6	m	
	DB 703	763020018	6	m	
	22 chêne doré 54 gris anthracite lisse 57 gris anthacite structuré	7630200..	6	m	

	Description	N° d'art.	U.E.	Unité	Prix en €
	A 70, Alu				
	brut	763048000	6	m	
	Couleurs standard	7630480..	6	m	
	RAL	763048099	6	m	
	A 73, Alu				
	brut	763040000	6	m	
	Couleurs standard	7630400..	6	m	
	RAL	763040099	6	m	
	DF A 70, aluminium				
	brut	763037000	6	m	
	Couleurs standard	7630370..	6	m	
	RAL	763037099	6	m	

JOINT POUR COULISSES EN ALUMINIUM, JOINT BSO, SUPPLÉMENTS



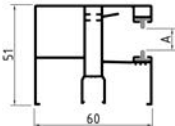

ALUKON

POUR MIRO-E

	Description	N° d'art.	U.E.	Unité	Prix en €
	AK-F joint 3,7 mm pour coulisse en alu avec M521/KM 521				
	noir	763901200	250	m	
	AK-F joint 5,4mm pour coulisse en alu avec MY 4422 (pied marqué en jaune)				
	noir	763901300	250	m	
	AK-F joint 6,2 mm pour coulisse en alu avec M 317 / KM 317				
	noir	763901400	250	m	
	Supplément pour coulisse avec joint serti 2 x joint 3,7 mm A = 14,4 mm 2 x joint 5,4 mm A = 11 mm 2 x joint 6,2 mm A = 9,4 mm				
	Supplément pour joint 1côté (coulisse)	769912900			
	Supplément pour joint 2côtés (coulisse double)	769913200			
	Supplément pour coulisse avec brosses pour moustiquaire serties (brosse diagonale + brosse épaisse)				
	Supplément pour brosses 1côté (coulisse)	769912800			
	Supplément pour brosses 2côtés (coulisse double)	769913100			
	Supplément pour coulisse avec film de protection pour A 70, DF A 71, DF A 72, A 73, DF A 74				
	Supplément pour film de protection	769910700			



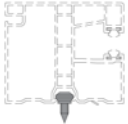

ACCESSOIRES POUR COULISSES EASYBOX MIRO-E

ALUKON

	Description	N° d'art.	U.E.	Unité	Prix en €
	AK-F embouts de coulisse mini, pour VR pour coulisses PVC mini				
	Acier (V2A)	763901500	20	pce	
	AK-F embouts de coulisse maxi/alu, pour VR pour coulisses PVC maxi et coulisses en alu				
	Acier (V2A)	763901600	20	pce	
	Raccord enfichable pour MIRO-E				
		713900200	1000	pce	
	Clip				
	pour coulisses en PVC et coulisses en alu si trappe de visite intérieur	763900301	1000	pce	



POULIES POUR SANGLE ET CONTREPLAQUE POUR EASYBOX MIRO-E

ALUKON

	Description	N° d'art.	U.E.	Unité	Prix en €
	Poulies pour MIRO-E pour tube 40 mm et 60 mm, avec sangle 14 mm				
	Taille 175	718201100	100	pce	
	Taille 200	718201200	100	pce	
	Taille 240	718201300	100	pce	
	Contreplaque pour MIRO-E				
	Taille 150	718203900	100	pce	
	Taille 181	718204100	100	pce	
	Taille 220	718204200	100	pce	
	Disques de limitation pour MIRO-E				
	Taille 150, pour tube 40 mm	718203100	250	pce	
	Taille 181 pour tube 40 mm	718203200	150	pce	
	Taille 181 pour tube 60 mm	718203300	150	pce	
	Taille 220 pour tube 40 mm	718203400	100	pce	
	Taille 220 pour tube 60 mm	718203500	100	pce	
	Butées, A = 20 mm pour MIRO-E avec vis				
	blanc	718304100	100	pce	
	noir	718304200	100	pce	
	marron	718304300	100	pce	
	beige	718304400	100	pce	
	gris	718304500	100	pce	







ACCESSOIRES CAISSON BLOC-BAIE POUR EASYBOX MIRO-E

ALUKON

	Description	N° d'art.	U.E.	Unité	Prix en €
	Guide sangle pour MIRO-E				
	pour sangle blanc 14 mm	718030100	100	pce	
	pour sangle marron 14 mm	718030200	100	pce	
	Roulement à billes MIRO-E				
		718301200	100	pce	
	Embout d'axe pour MIRO-E				
	pour tube 40 mm	718301300	100	pce	
	pour tube 60 mm	718301400	100	pce	
	Pattes de fixation pour MIRO-E				
	MIRO-E	718302200	30	pce	

ACCESSOIRES POUR COMBINAISONS EASYBOX MIRO-E

ALUKON

	Description	N° d'art.	U.E.	Unité	Prix en €
	Coussinet de palier MIRO-E.2 FS pour combinaisons				
	Taille 150, 2-parties	718101100	20	pce	
	Taille 181, 2-parties	718101200	15	pce	
	Taille 220, 2-parties	718101300	7	pce	
	Coussinet de palier MIRO-E pour combinaisons (coulisse double)				
	Taille 150	718101400	14	pce	
	Taille 181	718101500	14	pce	
	Taille 220	718101600	14	pce	
	Support pour combinaison deux-parties MIRO-E.2 pour tube continu				
	PVC	718102600	25	pce	
	Bague de roulement MIRO-E.2 pour combinaisons avec tube continu				
	pour tube 40 mm	710609003	25	pce	
	pour tube 60 mm	718102800	25	pce	
	Curseur MIRO-E pour entrée décalée				
	PVC	718102300	100	pce	
	Ecarteur pour MIRO-E et AK-U.2 Division décalée				
	noir	718102500	100	pce	

19 GESCHÄUMTER AUFSATZKASTEN

AK-FLEX UND RENOVIERUNGSKASTEN AK-FENRO

Caisson renovation avec mousse isolante AK-FLEX et AK-FENRO





Foamed top-mounted box AK-FLEX and renovation box AK-FENRO

Nadokenní polystyrenová schránka

Skrzynka nadprożowa naokienna

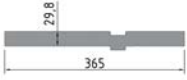
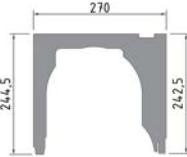
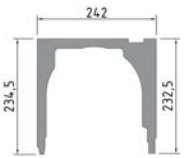



Geschuimde opbouwkast

Habbal töltött felsőépitésű tok AK-FLEX és AK-FENRO

	Description	N° d'art.	U.E.	Unité	Prix en €
	AK-F.2 doublage en haut, en mousse gris 30 x 365 mm				
	Longueur 150 cm	760101020	1,5	m	
	AK-F profil U 270 en mousse, gris				
	Longueur 150 cm	760104000	1,5	m	
	AK-F lambrequin en U 240 moussé, gris				
		760105000	1,5	m	
	AK-F doublage intérieure				
	10 mm	760501000	1,5	m	
	20 mm	760502000	1,5	m	
	30 mm, pour profondeur de caisson 300 mm	760503000	1,5	m	
	95 mm, pour profondeur de caisson 360 mm	760504000	1,5	m	
	Capot en PVC MIRO+				
	Dim. 240 blanc	711220201	6	m	
	Liston de butée standard MIRO+				
	blanc	711900301	6	m	
	54 gris anthracite lisse	711900354	6	m	

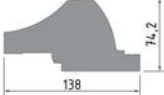
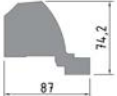

AK-FLEX.2 PANNEAUX DE CAISSON POUR 240, 270 ET CAISSON DE BRIQUES



ALUKON

	Description	N° d'art.	U.E.	Unité	Prix en €
	AK-F.2 isolation trappe de visite intérieur pour coulisse 51 mm, gris				
	Longueur 150 cm	760401011	1,5	m	
	AK-F.2 isolation trappe de visite intérieur pour coulisse 35 mm, gris				
	Longueur 150 cm	760401012	1,5	m	
	AK-F.2 isolation trappe de visite extérieur, gris				
	Longueur 150 cm	760402010	1,5	m	
	AK-F.2 isolation pour BSO, gris				
	Longueur 150 cm	760403010	1,5	m	
	AK-F.2 isolation pour BSO, gris				
	Longueur 150 cm	760404010	1,5	m	
	AK-F.2 bloc de remplissage pour coin, gris pour trappe de visite extérieur ou BSO				
	27 x 27 x 26 cm	760900002	1	pce	

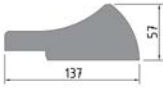
AK-FLEX.2 PANNEAUX DE CAISSON POUR CAISSON DE 240

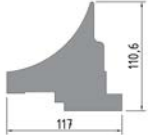
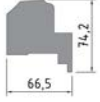

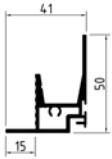
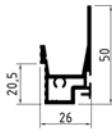
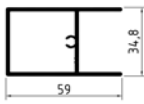
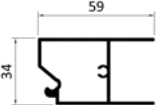
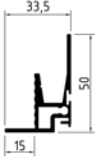

ALUKON

	Description	N° d'art.	U.E.	Unité	Prix en €
	AK-F.2 Cale d'isolation révision intérieure pour FS 51/240, gris pour caisson de 240				
		760401013	1,5	m	
	AK-F.2 Cale d'isolation révision intérieure pour FS 35/240, gris pour caisson de 240				
		760401014	1,5	m	
	AK-F Isolation révision intérieure 240, gris pour caisson de 240				
		760406000	1,5	m	
	AK-F.2 Isolation révision extérieure 240, gris pour caisson de 240				
		760402011	1,5	m	
	AK-F.2 Isolation brise soleil 240, gris pour caisson de 240				
		760403011	1,5	m	



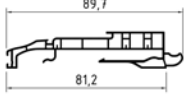
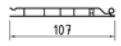

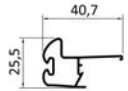
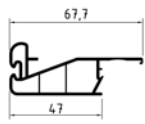
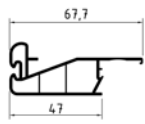
	Description	N° d'art.	U.E.	Unité	Prix en €
	AK-F entrée alu 15 mm, pour l'extérieur				
	brut	761001400	6	m	
	Couleurs standard	7610014..	6	m	
	RAL	761001499	6	m	
	AK-F entrée alu 0 mm, pour l'extérieur				
	brut	761001500	6	m	
	Couleurs standard	7610015..	6	m	
	RAL	761001599	6	m	
	AK-F Profilé de fixation en aluminium pour murs en briques 270, pour caisson ouvert, extérieur				
	brut	761001600	6	m	
	AK-F Profilé de fixation en aluminium pour murs en briques 270, pour caisson fermé, extérieur				
	brut	761002300	6	m	
	Profilé d'adaptation AK-F Alu 15/240, pour caisson de 240 extérieur				
		761002100	6	m	
		7610021..	6	m	
		761002199	6	m	
	AK-F entrée PVC, blanche pour l'intérieur				
	15 mm	761001701	6	m	
	45 mm	761001801	6	m	
	110 mm	761001901	6	m	



AK-FLEX.2 PROFIL DE BASE, TRAPPES DE VISITE, PROFIL DE DÉROULEMENT, ADAPTATEUR

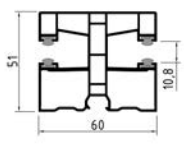
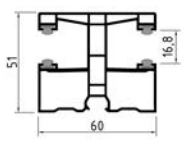

ALUKON

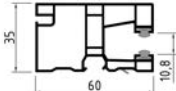
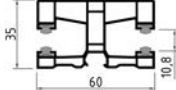

	Description	N° d'art.	U.E.	Unité	Prix en €
	AK-F.3 profil de base				
	noir/blanc	761021202	6	m	
	AK-F.2 trappe de visite 107 mm pour intérieur (coulisse 51 mm)				
	blanc	761022201	6	m	
	AK-F.2 Trappe de visite pour révision intérieure pour caisson de 240				
		761022401	6	m	
		761022501	6	m	
	Profil de déroulement, trappe de visite intérieur pour MIRO+				
	blanc	711901201	6	m	
	noir	711901290	6	m	
	Profil de déroulement, trappe de visite extérieur pour MIRO+				
	blanc	711901301	6	m	
	noir	711901390	6	m	
	Fer de renforcement spécial MIRO+				
	Standard (ly = 8,30)	712400200	6	m	
	HST (ly = 2,43)	712400300	6	m	
	mince A = 4,25 mm / B = 3,25 mm	119030090	475	m	
	épaisse A = 6,25 mm / B = 5,25 mm	119040090	275	m	
	Joint brosse 10 mm A = 10 mm / B = 9 mm Brosse 10 mm A = 10 mm / B = 9 mm	119100090	400	m	
	Joint brosse 18 mm A = 18 mm / B = 17 mm	119110090	200	m	



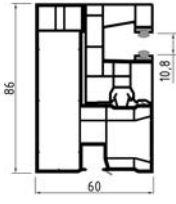
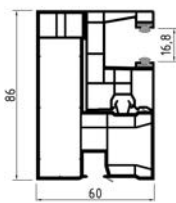
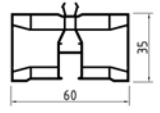
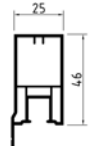

Profil d'adaptation pour fer de l'estampage spécial voir page 18.5

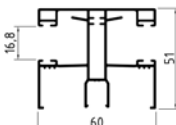
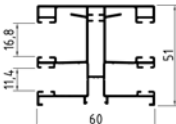
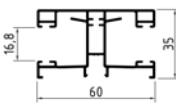
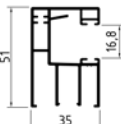

	Description	N° d'art.	U.E.	Unité	Prix en €
	K 70 mini en PVC avec brosse				
	blanc	763017001	6	m	
	DB 703	763017018	6	m	
	22 chêne doré 54 gris anthracite lisse 57 gris anthacite structuré	7630170..	6	m	
	K 70 maxi en PVC avec brosse				
	blanc	763018001	6	m	
	DB 703	763018018	6	m	
	22 chêne doré 54 gris anthracite lisse 57 gris anthacite structuré	7630180..	6	m	
	DF K 70 mini, PVC avec brosse				
	blanc	763019001	6	m	
	DB 703	763019018	6	m	
	22 chêne doré 54 gris anthracite lisse 57 gris anthacite structuré	7630190..	6	m	
	DF K 70 maxi, PVC avec brosse				
	blanc	763020001	6	m	
	DB 703	763020018	6	m	
	22 chêne doré 54 gris anthracite lisse 57 gris anthacite structuré	7630200..	6	m	
	Coulisse pour moustiquaire en alu, sans joint pour caisson bloc-baie pour coulisses en PVC				
	brut	713080500	30	m	
	blanc 9016 mat	713080526	30	m	
	noir 9005 mat	713080590	30	m	
	RAL	713080599	30	m	
	Supplément brosse épaisse + diagonale	719912800	30	m	

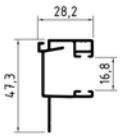
	Description	N° d'art.	U.E.	Unité	Prix en €
	K 72 mini en PVC avec brosse (moustiquaire pas possible)				
	blanc	763021001	6	m	
	DB 703	763021018	6	m	
	22 chêne doré 54 gris anthracite lisse 57 gris anthacite structuré	7630210..	6	m	
	DF K 72 mini, PVC avec brosse (pas possible avec moustiquaire)				
	blanc	763023001	6	m	
	DB 703	763023018	6	m	
	22 chêne doré 54 gris anthracite lisse 57 gris anthacite structuré	7630230..	6	m	
	K 73 mini en PVC avec brosse (moustiquaire pas possible)				
	blanc	763028001	6	m	
	DB 703	763028018	6	m	
	22 chêne doré 54 gris anthracite lisse 57 gris anthacite structuré	7630280..	6	m	
	K 73 maxi en PVC avec brosse (moustiquaire pas possible)				
	blanc	763029001	6	m	
	DB 703	763029018	6	m	
	22 chêne doré 54 gris anthracite lisse 57 gris anthacite structuré	7630290..	6	m	

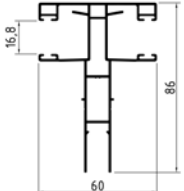
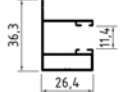
	Description	N° d'art.	U.E.	Unité	Prix en €
	K 74 mini en PVC avec brosse				
	blanc	763025001	6	m	
	DB 703	763025018	6	m	
	22 chêne doré 54 gris anthracite lisse 57 gris anthacite structuré	7630250..	6	m	
	K 74 maxi en PVC avec brosse				
	blanc	763026001	6	m	
	DB 703	763026018	6	m	
	22 chêne doré 54 gris anthracite lisse 57 gris anthacite structuré	7630260..	6	m	
	K 70 adaptateur pour coulisse double pour trappe de visite extérieur				
	blanc	763027001	6	m	
	DB 703	763027018	6	m	
	22 chêne doré 54 gris anthracite lisse 57 gris anthacite structuré	7630270..	6	m	
	Couvercle en PVC, 46 mm, pour coulisse pour BSO clinker (pas disponible de stock, un délai de livraison supplémentaire à calculer)				
	blanc	763026501	6	m	
	DB 703	763026518	6	m	
	22 chêne doré 54 gris anthracite lisse 57 gris anthacite structuré	7630265..	6	m	
	Couvercle en PVC 7 mm pour clincer BSO (pas disponible de stock)				
	blanc	763026601	60	m	
	DB 703	763026618	60	m	
	22 chêne doré 54 gris anthracite lisse 57 gris anthacite structuré	7630266..	60	m	

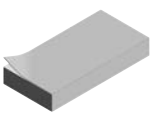
	Description	N° d'art.	U.E.	Unité	Prix en €
	A 70, Alu				
	brut	763048000	6	m	
	Couleurs standard	7630480..	6	m	
	RAL	763048099	6	m	
	DF A 70, aluminium				
	brut	763037000	6	m	
	Couleurs standard	7630370..	6	m	
	RAL	763037099	6	m	
	DF A 71, aluminium avec rainure pour moustiquaire				
	brut	763038000	6	m	
	Couleurs standard	7630380..	6	m	
	RAL	763038099	6	m	
	DF A 72, aluminium				
	brut	763039000	6	m	
	Couleurs standard	7630390..	6	m	
	RAL	763039099	6	m	
	A 73, Alu				
	brut	763040000	6	m	
	Couleurs standard	7630400..	6	m	
	RAL	763040099	6	m	
	Couvercle pour coulisses en aluminium MIRO+ pour rainure moustiquaire				
	brut	713080800	6	m	
	Coloris standard	7130808..	6	m	
	RAL	713080899	6	m	

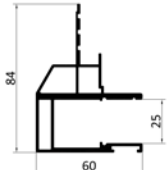
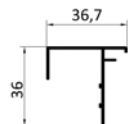

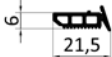
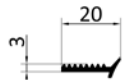
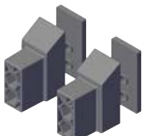

	Description	N° d'art.	U.E.	Unité	Prix en €
	A 74, Alu				
	brut	763041000	6	m	
	Couleurs standard	7630410..	6	m	
	RAL	763041099	6	m	
	A 74.2 Adaptateur, alu				
	brut	763042100	6	m	
	Couleurs standard	7630421..	6	m	
	RAL	763042199	6	m	
	DF A 74, aluminium				
	brut	763043000	6	m	
	Couleurs standard	7630430..	6	m	
	RAL	763043099	6	m	
	A 24, Alu Rainure pour moustiquaire pour trappe de visite ext. / BSO				
	brut	763044000	6	m	
	Couleurs standard	7630440..	6	m	
	RAL	763044099	6	m	
	Latte pour A 74, adhésive				
	PVC, blanc	763901100	60	m	
	Isolation XPS-SL, 2000x500 mm feuille adhésive 1côté				
	Utilisation: Isolation arrière du caisson, TGF	190700200	2	m	

	Description	N° d'art.	U.E.	Unité	Prix en €
	A 76-GS, alu Longueur 520 cm				
	brut	763046000	5,2	m	
	Couleurs standard	7630460..	5,2	m	
	RAL	763046099	5,2	m	
	A 76.2 Adaptateur, alu Longueur 520 cm				
	brut	763047100	5,2	m	
	Couleurs standard	7630471..	5,2	m	
	RAL	763047199	5,2	m	
	Couvercle pour A 17-GS				
	brut	810003000	6	m	
	Coloris standard	8100030..	6	m	
	RAL	810003099	6	m	
	Protection de bord 21 x 10				
	brut	810003200	6	m	
	naturel anodisé EV 1	810003241	6	m	
	Joint pour verre				
	TPE noir	810080002	100	m	
	Joint adhésif				
	EPDM noir	810080003	100	m	
	Support de verre				
	noir	810080001	1	pa	

Barrière de sécurité voir page 5.9

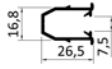
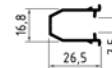
AK-FLEX.2 JOINT POUR COULISSES EN ALUMINIUM, JOINT POUR BSO, SUPPLÉMENTS

ALUKON

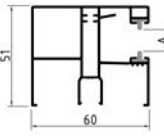
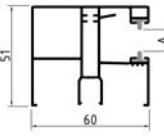





	Description	N° d'art.	U.E.	Unité	Prix en €
	K75.2 tulipe en PVC pour coulisses PVC				
	noir	763901010	6	m	
	K 75 coulisse en PVC pour BSO pour coulisses en aluminium				
	noir	763901000	6	m	
	AK-F joint 3,7 mm pour coulisse en alu avec M521/KM 521				
	noir	763901200	250	m	
	AK-F joint 5,4mm pour coulisse en alu avec MY 4422 (pied marqué en jaune)				
	noir	763901300	250	m	
	AK-F joint 6,2 mm pour coulisse en alu avec M 317 / KM 317				
	noir	763901400	250	m	
	Supplément pour coulisse avec joint serti 2 x joint 3,7 mm A = 14,4 mm 2 x joint 5,4 mm A = 11 mm 2 x joint 6,2 mm A = 9,4 mm				
	Supplément pour joint 1côté (coulisse)	769912900			
	Supplément pour joint 2côtés (coulisse double)	769913200			
	Supplément pour coulisse avec brosses pour moustiquaire serties (brosse diagonale + brosse épaisse)				
	Supplément pour brosses 1côté (coulisse)	769912800			
	Supplément pour brosses 2côtés (coulisse double)	769913100			
	Supplément pour coulisse avec film de protection pour A 70, DF A 71, DF A 72, A 73, DF A 74				
	Supplément pour film de protection	769910700			

	Description	N° d'art.	U.E.	Unité	Prix en €
	Butée pour AK-F et MIRO +	713900200	1000	pce	
	Clip pour coulisses en PVC et coulisses en alu si trappe de visite intérieur	763900301	1000	pce	
	Butée AK-F.2 mini rotative pour coulisses mini en PVC				
	gris/noir	209070200	200	pce	
	Butée AK-F.2 maxi en alu rotative pour coulisses maxi en PVC et coulisses en aluminium				
	gris/noir	209070300	200	pce	
	AK-F embouts de coulisse mini, pour VR pour coulisses PVC mini				
	Acier (V2A)	763901500	20	pce	
	AK-F embouts de coulisse maxi/alu, pour VR pour coulisses PVC maxi et coulisses en alu				
	Acier (V2A)	763901600	20	pce	

	Description	N° d'art.	U.E.	Unité	Prix en €
	AK-F.2 pièce de tête, noir				
	gauche	767000590	40	pce	
	droite	767000690	40	pce	
		767000990	40	pce	
		767001090	40	pce	
	AK-F.2 isolation pour pièce de tête, gris				
	Trappe de visite intérieur FS 51 mm	760601011	500	pce	
	Trappe de visite intérieur FS 35 mm	760601012	400	pce	
		760601013	200	pce	
		760601014	100	pce	
	AK-F.2 entonnoir trappe de visite intérieur pour coulisse 51 mm				
	blanc	767008301	25	pa	
	AK-F.2 entonnoir trappe de visite intérieur pour coulisse 35 mm				
	blanc	767008401	25	pa	
	AK-F.2 entonnoir trappe de visite extérieur				
	blanc	767008701	25	pa	
	AK-F.2 entonnoir BSO				
	blanc	767008801	25	pa	
	Entonnoir pour palier central				
	Trappe de visite pour FS 51 mm, blanche	718502100	50	pa	
	Trappe de visite pour FS 35 mm, blanche	767008901	50	pa	
	Trappe de visite extérieur, blanc	718502200	50	pa	
	Entrée pour moustiquaire, noir				
	Trappe de visite intérieur	718501500	25	pa	
	Trappe de visite extérieur	767009290	100	pa.	







AK-FLEX.2 PIÈCES DE TÊTE, ENTONNOIRS, ACCESSOIRES





ALUKON



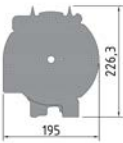

	Description	N° d'art.	U.E.	Unité	Prix en €
	AK-F butée mini, pour tablier VR pour coulisses en PVC mini				
	noir	767009190	100	pce	
	AK-F butée maxi/alu, pour tablier VR pour coulisses en PVC maxi et coulisses en aluminium				
	noir	767009090	100	pce	
	AK-F Butée mini pour murs en brique, pour tabliers de volets roulants et pour coulisses PVC mini				
	noir	767009490	100	pce	
	AK-F Butée maxi alu pour murs en brique, pour tabliers de volets roulants et pour coulisses PVC maxi et coulisses alu				
	noir	767009390	100	pce	
	AK-F frise support d'enduit 107 mm pour trappe de visite intérieur avec coulisse 51 mm				
	blanc	767005101	100	pce	
	blanc	767005201	100	pce	
	AK-F Pièce de rive pour révision intérieure pour caisson de 240				
		767005301	100	pce	
		767005401	100	pce	
	AK-F.2 sous-couche pour coulisse décalée, trappe de visite intérieur 51 mm, Longueur 100 cm				
	Révision intérieure 51 mm	767090511	1	m	
	trappe de visite intérieur 35 mm (24 x 10 mm)	767090512	1	m	
	Révision extérieure	767090600	1	m	
	blanc	767090700	1	m	

AK-FLEX.2 PATTE DE FIXATION, ANGLES, ACCESSOIRES

ALUKON



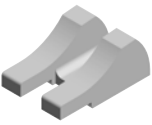



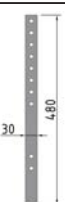
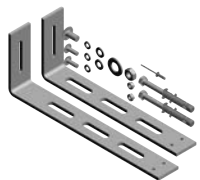

	Description	N° d'art.	U.E.	Unité	Prix en €
	AK-F.2 patte de fixation gauche gauche	767010100	50	pce	
	AK-F.2 patte de fixation droite droite	767010200	50	pce	
	Languette universelle MIRO+ (pour BSO avec fenêtre bois/alu) Acier zingué	718508100	10	pce	
	AK-F angle de fixation pour l'élargissement de caisson acier, zingué	767010900	100	pce	
	Couvercle pour rallongement de caisson MIRO+ Taille 240 blanc	718507201	100	pce	
	AK-F.2 angle de fixation pour BSO Acier zingué	767090101	10	pce	

	Description	N° d'art.	U.E.	Unité	Prix en €
	AK-F.2 palier central pour couplage et division				
	blanc	767080900	1	pce	
	Ecarteur pour MIRO-E et MIRO+ pour separation decalée				
	noir	718102500	100	pce	
	AK-F support pour boulon d'axe double				
	blanc	767080600	100	pce	
	Boulon d'axe double pour MIRO+				
	pour tube 60 mm	718302100	20	pce	
	Pin pour BKDF pour opération divisé ou ZipTex				
	Tenon pour BKDF à soudé à la flasque centrale nécessaire en cas de tenon décalé ou pour cou- lisse double	891200300	1	pce	



	Description	N° d'art.	U.E.	Unité	Prix en €
	AK-F.3 console statique pour caisson 260 avec accessoires, acier zingué				
	Trappe de visite intérieur avec FS 51 mm	767061102	1	pce	
	Trappe de visite intérieur avec FS 35 mm	767061502	1	pce	
	Trappe de visite extérieur	767061202	1	pce	
	BSO	767061302	1	pce	
	AK-F.3 console statique pour caisson 290 avec accessoires, acier zingué				
	Trappe de visite intérieur avec FS 51 mm	767062102	1	pce	
	Trappe de visite intérieur avec FS 35 mm	767062502	1	pce	
	Trappe de visite extérieur	767062202	1	pce	
	BSO	767062302	1	pce	
	AK-F.3 Console statique hauteur de caisson 240, accessoires inclus, Acier galvanisé pour caisson de 240				
		767063100	1	pce	
		767063500	1	pce	
		767063200	1	pce	
		767063300	1	pce	
	AK-F.2 isolation pour console statique, gris				
	pour caisson de 270 et façade de brique	767900601	200	pce	
	pour caisson de 240	767900604	50	pce	
	AK-F.2 couvercle pour console statique en bas pour trappe de visite extérieur				
		767900603	100	pce	
	AK-F.2 couvercle pour console statique intérieur				
	pour une profondeur de coulisse >270, pour toutes AK-F.3 consoles statiques	767900602	100	pce	

	Description	N° d'art.	U.E.	Unité	Prix en €
	AK-F.2 fixation supplémentaire pour caisson PVC				
	noir	767060501	250	pce	
	AK-F bande perforée				
	Alu, naturel	767060600	50	pce	
	AK-F set de consoles d'angle, accessoires de fixation inclus				
	zingué	767060400	1	pce	



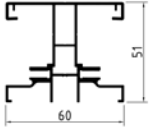
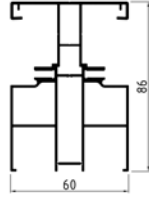
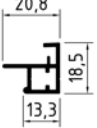

	Description	N° d'art.	U.E.	Unité	Prix en €
	AK-F poulie pour sangle 14 mm 170 mm	767020100	100	pce	
	AK-F capsule de cylindre 117 mm sans palier pour sangle 14mm pour tube 60 mm	249412400	1	pce	
	AK-F poulie pour sangle 22 mm Poulies pour le neuf 170 mm pour tube 60 mm	267011700	1	pce	
	Embout d'axe 150mm pour AK-F et AK-R sans roulement à billes sans roulement à billes avec palier 28 mm	249410400	1	pce	
	Poulie pour engrenage de transmission 2:1, pour sangle 14 mm Poulie 165 mm (caisson 180)	240110400	1	pce	
	Embout d'axe pour AK-F pour engrenage 2:1 pour tube 60 mm	240111000	100	pce	

	Description	N° d'art.	U.E.	Unité	Prix en €
	AK-F guide sangle vers le bas pour sangle 14 mm				
	blanc	767030100	100	pce	
	AK-F guide sangle vers l'arrière pour sangle 22 mm				
	blanc	767031100	100	pce	
	Palier pivotant 45°, amovible avec joint universel avec barre carrée 6 mm, 22 x 52 mm Sortie vers le bas				
		240303500	1	pce	
	AK-F plaque de base sangle/manivelle pour trappe de visite extérieur, sortie vers le bas				
	blanc	767030001	10	pce	
	AK-F plaque de base, sortie de manivelle en arrière juste pour moteur avec CDS				
	blanc	767030201	10	pce	
	Support pour MIRO+				
	noir	718501100	100	pce	
	Verrou pour support V2 pour MIRO+				
	rouge (prix par 100 pièces)	718501210	100	pce	
	Bague d'écarteur pour support pour MIRO+				
	rouge (prix par 100 pièces)	718501300	100	pce	



Pour engrenage conique voir chapitre 12

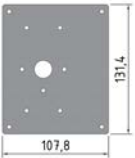

	Description	N° d'art.	U.E.	Unité	Prix en €
	DF a 36, aluminium				
	brut	763054000	6	m	
	Couleurs standard	7630540..	6	m	
	RAL	763054099	6	m	
	DF A 37, aluminium				
	brut	763055000	6	m	
	Couleurs standard	7630550..	6	m	
	RAL	763055099	6	m	
	AK-F ZipTex A 34				
	brut	763052000	6	m	
	Coloris standard	7630520..	6	m	
	RAL	763052099	6	m	
	Inlay coulisser pour A 31 / A 33 (fermé)				
	Acier (V2A)	748040200	20	pce	

Pour la coulisse PVC ZipTexvoir page 16.11.

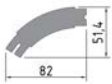
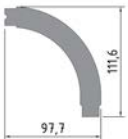
	Description	N° d'art.	U.E.	Unité	Prix en €
	AK-F.2 ZipTex contreplaque zingué	767040401	10	pce	
	AK-F.2 ZipTex support pour contreplaque zingué	767040501	10	pce	
	AK-F.2 ZipTex plaque de base 108 x 131 mm zingué	767040601	10	pce	
	Palier moteur universel pour systèmes flasques avec anneau élastique avec petit oeillet pour Somfy-HiPro	241030200	1	pce	

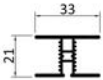
Voir chapitre 16 ZipTex

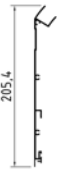
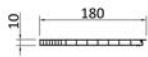

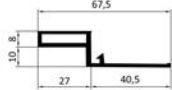

	Description	N° d'art.	U.E.	Unité	Prix en €
	AK-R partie supérieure, gris				
	Longueur 150 cm	760102000	1,5	m	
	AK-R partie intérieure, gris				
	Longueur 150 cm	760301000	1,5	m	
	AK-R.2 cale d'isolation, gris				
	Longueur 150 cm	760405001	1,5	m	
	AK-R profilé de connection				
	blanc	761030001	60	m	

	Description	N° d'art.	U.E.	Unité	Prix en €
	AK-R.2 panneau extérieur				
	brut	761032100	6	m	
	Couleurs standard	7610321..	6	m	
	RAL	761032199	6	m	
	AK-R trappe de visite, blanc				
	180 mm (voir croquis)	761030501	6	m	
	260 mm	761030601	6	m	
	AK-R.2 entrée pour trappe de visite				
	blanc	761030701	6	m	
	AK-R profil de compensation 15 x 10 Connection de la trappe de visite pour caisson Beck & Heun				
	blanc	761033101	6	m	
	AK-R profil de compensation 15 x 10 Connection de la trappe de visite pour caisson Beck & Heun				
	blanc	761033201	6	m	

AK-FENRO.2 PIÈCES DE TÊTE, PALIER CENTRAL, ACCESSOIRES

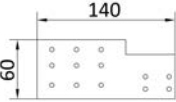
ALUKON

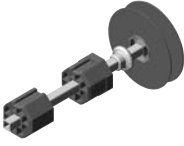
	Description	N° d'art.	U.E.	Unité	Prix en €
	AK-R.2 pièce de tête, blanche				
	gauche	768000301	25	pce	
	droite	768000401	25	pce	
		768000501	25	pce	
		768000601	25	pce	
	AK-R.2 palier central pour couplage et division				
	blanc	767081000	1	pce	
	AK-R frise support d'enduit 25 x 260				
	gauche	767070101	10	pce	
	droite	767070201	10	pce	
	AK-R frise support d'enduit 40 x 260				
	gauche	767070301	10	pce	
	droite	767070401	10	pce	
	Tenon pour AK-F				
	blanc	767007100	100	pce	
	Poulie GSV 155				
	ABS	261550100	50	pce	
	Poulie pour engrenage de transmission 2:1, pour sangle 14 mm				
	Poulie 150 mm (caisson 165)Poulie 150 mm	240110300	1	pce	
	Plaque de support pour AK-F 100 x 100 mm				
	acier, zingué	767040100	10	pce	

	Description	N° d'art.	U.E.	Unité	Prix en €
	AK-R.2 console statique, accessoires inclus Acier zingué	767061601	1	pce	
	AK-R patte de fixation zingué	767010500	10	pce	
		767040201	10	pce	
	pour sangle 22 mm	767040300	20	pce	
	AK-F.2 cheville pour pièce de tête L = 35mm blanc	767900101	50	pce	

1 **BLENDEN**

BLENDKAPPEN, ANROLLKONSOLEN UND EINLAUFROLLEN

Coffres, flasques, consoles à chariots enrouleurs, rouleaux de guidage

Boxes, end caps, automatic start mechanism, guide rolls

Schránky, bočnice, navíjecí konzoly, naváděcí rolny

Skrzynki, boczki skrzynek, konsole jezdne (rolkowe), rolki naprowadzające

Aluminium kasten, kapsteunen, rolconsoles en inlooprollen



Tokok, tokvégek, görgős konzolok, bevezető görgők

FLASQUES EN ACIER À ENROULEMENT AUTOMATIQUE POUR LES PORTES ENROULABLES

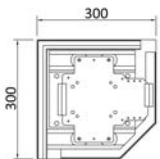
ALUKON

	Description	N° d'art.	U.E.	Unité	Prix en €	
	SBK 300					
	Flasque en acier, à pan coupé 45° revêtement par poudre ou couche de fond avec profilé carré complète avec enroulement automatique extrudé					
	brut	353002042	1	pa		
	Coloris standard	3530020..	1	pa		
	27 blanc crème	26 blanc 9016 mat				
	RAL	353002099	1	pa		
	SBK 360					
	brut	353602042	1	pa		
	Coloris standard	3536020..	1	pa		
	27 blanc crème	26 blanc 9016 mat				
RAL	353602099	1	pa			

E

	Description	N° d'art.	U.E.	Unité	Prix en €
	Consoles à rouleur en acier zinguées Dimension: 320 x 198 / 298 mm pour les portes enroulables grandes et lourdes sans coffre, avec fraisage pour arbre de soudage, avec des trous de perçage permettant la fixation de toutes les plaques de support				
	Chariot AK-A	358010200	1	pa	
	Guide-roulette en polyamide pour BKT / BKS	359020100	1	pa	
	Set des roulettes guidage pour flasques en acier SBK/SBKVR	359020600	1	pce	

2 FÜHRUNGSSCHIENEN UND BEFESTIGUNGSWINKEL

Coulisses et angles de fixation

Guide channels and mounting angles

Vodící lišty a upevňovací úhelník

Prowadnice i kątowniki mocujące

Geleiders en bevestigingshoeken

Vezető sínek és rögzítő „L” profilok

COULISSES EXTRUDÉES

POUR PORTES ENROULABLES AVEC COFFRE

ALUKON

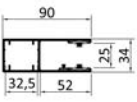
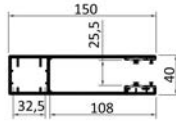
	Description	N° d'art.	U.E.	Unité	Prix en €	
	RTF 90					
	Coulisse en aluminium, extrudée, revêtement par poudre pour portes enroulables T 77 et grilles avec un joint-brosse spécial et une brosse d'étanchement supplémentaire en longueur de 6 m					
	brut (sans joint) 4,80 m	340904800	24	m		
	brut (sans joint) 6,00 m	340906000	30	m		
	Coloris standard 4,80 m	3409048..	24	m		
	Coloris standard 6,00 m	3409060..	30	m		
	27 blanc crème	26 blanc 9016 mat				
	RAL 4,80 m	340904899	24	m		
RAL 6,00 m	340906099	30	m			
	RTF 150.2					
	Coulisse en aluminium, extrudée, revêtement par poudre pour portes enroulables T 77 et grilles avec un joint-brosse spécial et une brosse d'étanchement supplémentaire en longueur de 6 m					
	brut (sans joint) 6,00 m	341516000	6	m		
	Coloris standard 6,00 m	3415160..	6	m		
	27 blanc crème	26 blanc 9016 mat				
	RAL 6,00 m	341516099	6	m		

COULISSES EXTRUDÉES

POUR PORTES ENROULABLES AVEC COFFRE

ALUKON

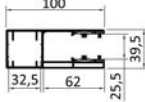
	Description	N° d'art.	U.E.	Unité	Prix en €
	RTF 100				
	Coulisse en aluminium, extrudée, revêtement par poudre pour portes enroulables T 77 avec embouts de lame renforcés, avec un joint-brosse spécial et une brosse d'étanchement supplémentaire en longueur de 6 m				
	brut (sans joint) 6,00 m	341006000	18	m	
	Coloris standard 6,00 m	3410060..	18	m	
	27 blanc crème	26 blanc 9016 mat			
RAL 6,00 m		341006099	18	m	

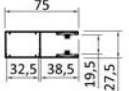
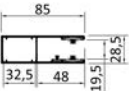

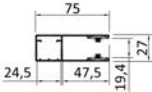

	Description	N° d'art.	U.E.	Unité	Prix en €	
	Coulisse en aluminium, extrudée, revêtement par poudre pour profil M 551 et E 55 pour portes de garages avec caisson, avec un joint spécial La coulisse GTF 850 est équipée d'une brosse d'étanchéité supplémentaire.					
	GTF 750					
	brut (sans joint) 4,80 m	340754800	24	m		
	brut (sans joint) 6,00 m	340756000	30	m		
	Coloris standard 4,80 m	3407548..	24	m		
	Coloris standard 6,00 m	3407560..	30	m		
	27 blanc crème	26 blanc 9016 mat				
	RAL 4,80 m	340754899	24	m		
	RAL 6,00 m	340756099	30	m		
		GTF 850				
brut (sans joint) 4,80 m		340854800	24	m		
brut (sans joint) 6,00 m		340856000	30	m		
Coloris standard 4,80 m		3408548..	24	m		
Coloris standard 6,00 m		3408560..	30	m		
27 blanc crème		26 blanc 9016 mat				
RAL 4,80 m		340854899	24	m		
RAL 6,00 m		340856099	30	m		

	Description	N° d'art.	U.E.	Unité	Prix en €	
	GTF 75					
	Coulisse en aluminium, extrudée, revêtement par poudre pour profil M 551 et E 55 pour portes de garages avec caisson, avec un joint spécial Attention: La coulisse GTF 75 est seulement propre aux flasques BKS 230, parce que la chambre arrière est un peu plus petite, en 4,80 m et 6,00 m.					
	brut (sans joint) 4,80 m	130754800	24	m		
	brut (sans joint) 6,00 m	130750000	30	m		
	Coloris standard 4,80 m	1307548..	24	m		
	Coloris standard 6,00 m	1307500..	30	m		
	27 blanc crème	26 blanc 9016 mat				
	RAL 4,80 m	130754899	24	m		
RAL 6,00 m	130750099	30	m			

JOINTS ET BROSSES POUR LES COULISSES DE PORTES ENROULABLES

ALUKON

ET PROFILS INTERCALAIRES EN PVC

	Description	N° d'art.	U.E.	Unité	Prix en €
	Joint en PVC dur				
	avec brosse intégrée pour RTF / GTF	349010300	140	m	
	Brosse d'étanchéité				
	pour RTF 65 et 90	349020100	200	m	
	Brosse				
	épaisse A = 6,25 mm / B = 5,25 mm	119040090	275	m	
	Brosse d'étanchéité pour GTF 850				
	pour l'obscurissement, brosse 8 mm	119090090	250	m	
	Brosses et joints hors conditionnement				
	Film de protection 2 côtés	349910800		m	
	Supplément brosses et joints hors conditionnement (par pièce)	890000200		pce	

3 TORPROFILE

SICHTFENSTER, LÜFTUNGSGITTER UND ARRETIERCLIPSE

Lames portes enroulables, lame hublot, lame d'aération, embouts de lame

Roller door profiles, vision windows, ventilation grill, locking clips

Vratové lamely, prosvět. okénka a pásky, provzdušňovací mřížky, aretační klipsy

Profile bramowe, z wzornikami (okienkami), z kratką wentylacyjną, aretki

Deurprofielen, zichtvensters, beluchtingsvensters en arreterclips

Kapulécek, ablakos lécek, szellőztető lécek, arriterek

LAME DE PORTE ENROULABLE EN ALU T 77 AVEC MOUSSE

ALUKON

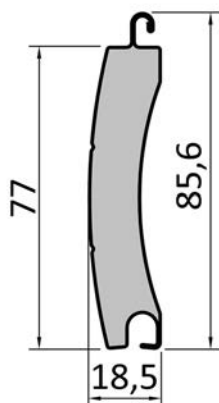

Données techniques

Hauteur de lame	mm	85,60
Épaisseur de lame	mm	18,50
Pas de profil	mm	77,00
Épaisseur	mm	0,49
Poids	kg/m ²	5,00
Largeur maxi	cm	540,00
Surface maxi	m ²	16,00
Longueur:	cm	535,00
Longueur:	cm	680,00
Conditionnement	Lames	10,00

Diamètre d'enroulement

Hauteur du tablier en cm	avec tube octo 70mm et bague d'adaptation (80 mm) en cm	avec tube en acier 125 mm en cm
200	24,40	26,50
225	27,60	27,00
250	28,00	27,40
275	28,20	29,20
300	29,60	30,00
325	29,60	30,40
350	30,20	32,40
375	32,00	33,00
400	32,80	33,00

Liste des articles avec prix en €/m

Numéro d'article longueur 5,35 m	Numéro d'article longueur 6,80 m	Coloris	Prix
321755301	321756801	blanc	
321755302	321756802	gris	
321755303	321756803	marron velouté	
321755304	321756804	beige	
321755307	321756807	nautrel	
321755313	321756813	vert mousse	
321755314	321756814	rouge pourpre	
321755327	321756827	blanc crème	
321755330	321756830	marron jamaïque	
321755384	321756884	ivoire clair	
321755385	321756885	gris aluminium 9007	
321755312	321756812	teck	
321755322	321756822	chêne doré	
321755338	321756838	gris anthracite	

N° coloris	Coloris	Prix
28	vert sapin 6009*	auf Anfrag e
39	bleu acier 5011*	auf Anfrag e
90	noir foncé*	auf Anfrag e

*Ces couleurs ne sont produites que sur commande, avec un délai de livraison allongé.

SUPPLÉMENT POUR HUBLOTS ET GRILLE D'AÉRATION

POUR LAME PROFILÉE T 77

ALUKON

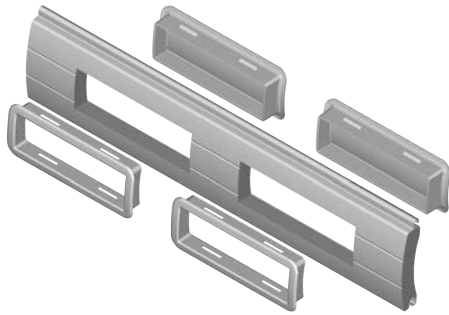

Données techniques

Poids (T 77 + ...)	g/pce	12,86
Longueur max.	cm	605,00
Conditionnement	Lames	1,00
	cm	

Supplément pour hublot SFP-R

	3980014..	---
Fraisage, hublot/grille inclus	3399925..	

SUPPLÉMENT POUR HUBLOTS ET GRILLE D'AÉRATION

POUR LAME PROFILÉE T 77

ALUKON

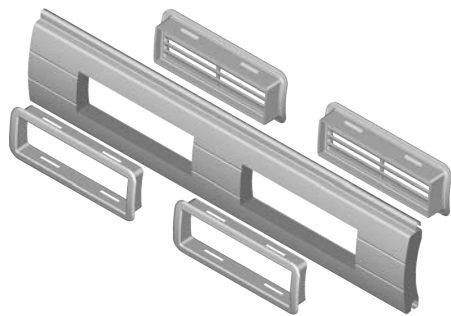

Données techniques

Poids (T 77 + ...)	g/pce	4,00
Longueur max.	cm	605,00
Conditionnement	Lames	1,00
	cm	

Supplément pour grilles d'aération LP-R 77

	3980014..	---
Fraisage, hublot/grille inclus	3399925..	

LAME EXTRUDÉE POUR PORTES ENROULABLES SL 77, SANS MOUSSE

ALUKON

(AVEC LAQUAGE STRUCTURÉ)

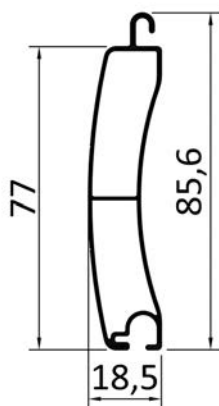

Données techniques

Hauteur de lame	mm	85,60
Épaisseur de lame	mm	18,50
Pas de profil	mm	77,00
Épaisseur	mm	1,00
Poids	kg/m ²	8,50
Largeur maxi *	cm	650,00
Surface maxi *	m ²	20,00
Longueur:	cm	535,00
Longueur:	cm	680,00
Conditionnement	Lames	5,00

Diamètre d'enroulement

Hauteur du tablier en cm	avec tube octo 70mm et bague d'adapta- tion (80 mm) en cm	avec tube en acier 125 mm en cm
200	25,00	27,00
225	26,70	27,40
250	27,20	27,40
275	27,20	30,00
300	29,80	30,20
325	30,20	30,80
350	30,50	31,60
375	31,40	33,20
400	33,50	33,80
425	33,50	34,00
450	36,80	36,60

Liste des articles avec prix en €/m

Numéro d'article longueur 5,35 m	Numéro d'article longueur 6,80 m	Coloris	Prix
370805300	370806800	brut 5,35 m	
370805399	370806899	RAL 5,35 m	

Vous trouverez une vue d'ensemble des 30 coloris structurés à la fin du tarif dans le chapitre "Données techniques".

Autres coloris RAL structurés sur demande et pour grosses commandes.

LAME DE PORTES ENROULABLES M 551, AVEC MOUSSE

ALUKON

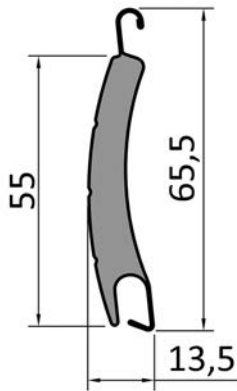

Données techniques

Hauteur de lame	mm	65,50
Épaisseur de lame	mm	13,50
Pas de profil	mm	55,00
Épaisseur	mm	0,43
Poids	kg/m ²	5,00
Largeur maxi *	cm	350,00
Surface maxi *	m ²	8,00
Longueur:	cm	600,00
Conditionnement	m	144,00

Diamètre d'enroulement

Hauteur du tablier en cm	avec tube octo 60 / 70 mm et bague d'adaptation 80 en cm
100	17,50
120	17,50
140	20,00
160	20,00
180	20,00
200	22,00
225	22,00
250	24,50
275	24,50
300	24,50
325	24,50
350	24,50
375	26,00
400	26,00

Liste des articles avec prix en €/m

Art. non-ajoutée	Art. ajoutée	Coloris	Prix
275510101	275510201	blanc	
275510102	275510202	gris	
275510103	275510203	marron velouté	
275510104	275510204	beige	
275510107	275510207	naturel	
275510112	275510212	teck	
275510122	275510222	chêne doré	
275510127	275510227	blanc crème	
275510130	275510230	marron jamaïque	
275510138	275510238	gris anthracite	
275510190	275510290	noir foncé	

LAME DE VOLET ROULANT EN ALU EXTRUDÉE DOUBLE PAROI E 55 (MAXI)

(AVEC LAQUAGE STRUCTURÉ)

ALUKON

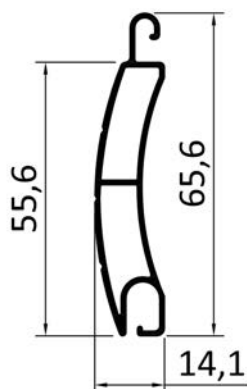

Données techniques

Hauteur de lame	mm	65,60
Épaisseur de lame	mm	14,10
Pas de profil	mm	55,60
Épaisseur	mm	1,00
Poids	kg/m ²	8,50
Largeur maxi *	cm	320,00
Surface maxi *	m ²	7,00
Longueur:	cm	580,00
Conditionnement	m	58,00

Diamètre d'enroulement

Hauteur du tablier en cm	avec tube octo 70 mm et bague adaptation 80 en cm
200	20,60
225	22,00
250	22,80
275	22,80
300	25,00
325	25,00
350	26,20
375	27,40
400	27,40

Liste des articles avec prix en €/m

Art. non-ajourée	Coloris	Prix
802550100	brut	
802550199	30 coloris structurés ALUKON	

Art. ajourée	Coloris	Prix
802550200	brut	
802550299	30 coloris structurés ALUKON	

Vous trouverez une vue d'ensemble des 30 coloris structurés à la fin du tarif dans le chapitre "Données techniques".

Autres coloris RAL structurés sur demande et pour grosses commandes.

LAME HUBLLOT, EXTRUDÉE SFP-S POUR PORTES ENROULABLES

ALUKON

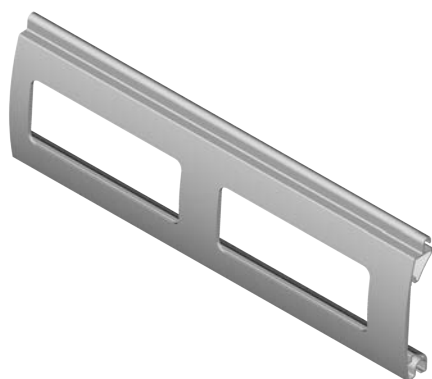

Données techniques

Hauteur de lame	mm	85,60
Épaisseur de lame	mm	18,50
Pas de profil	mm	77,00
Épaisseur	mm	1,20
Poids sans insert	kg/m ²	7,50
Poids avec polycarbonate	kg/m ²	9,00
Largeur maxi	cm	650,00
Hauteur maxi	cm	300,00
Surface maxi sans insert	m ²	20,00
Surface maxi avec polycarbonate	m ²	18,00
Longueur:	cm	535,00
Longueur:	cm	680,00
Conditionnement	Lames	5,00





Diamètre d'enroulement

Hauteur du tablier en cm	avec tube octo 70mm et bague d'adaptation (80 mm) en cm	avec tube en acier 125 mm en cm
200	21,40	23,40
225	22,20	25,20
250	23,20	25,80
275	25,00	25,80
300	25,20	28,40

Liste des articles avec prix en €/m

Numéro d'article longueur 5,35 m	Numéro d'article longueur 6,80 m	Coloris	Prix
323015300	323016800	brut	
323015399	323016899	30 coloris structurés ALUKON	

Vous trouverez une liste des 30 coloris structurés disponibles à la fin de ce catalogue dans le chapitre "Données techniques".

	Description	N° d'art.	U.E.	Unité	Prix en €
	Hublot pour SFP-R 77 (pour une évidement il faut toujours un cadre et une hublot)				
	Cadre noir	329120100	400	pce	
	Hublot pour enroulement int., transparent	329120200	400	pce	
	Hublot pour enroulement ext., transparent	329120300	400	pce	
	Grille d'aération pour LP-R 77 (pour une évidement il faut toujours un cadre et un grille)				
	Cadre noir	329120100	400	pce	
	Grille d'aération 130 mm, noir	329120400	400	pce	
	Insertions pour SFP-S en polycarbonate résiste aux rayons UV (épaisseur: 2 mm)				
		329110100	1	pce	
	Parties intermédiaires pour SFP-S en polyamide pour une caractéristique d'enroulement optimale d'une grille roulante SFP-S (sans insertion polycarbonate), il faut glisser les parties intermédiaires sur les 4 profiles supérieurs à un intervalle de 1 m.				
		329110300	100	pce	

EMBOUS DE LAME POUR LAMES DE PORTES ENROULABLES ET LAMES EXTRUDÉES

ALUKON

	Description	N° d'art.	U.E.	Unité	Prix en €
	Embouts de lame pour M 551 + M 528				
	utilisables des deux côtés (prix par 100 pièces)	279550400	250	pce	
	Embouts de lame pour T 77 et SFP-R				
	utilisable des deux côtés	329770100	250	pce	
	Embouts de lame 2.0 pour T 77 et SFP-R				
	utilisable des deux côtés	329771400	250	pce	
	Vis 4,5 x 70 mm tête fraisée zingué				
	Vis à tête fraisée, zinguée, 4,5 x 70 mm (prix par 100 pièces)	891191200	200	pce	
	Gabarit de perçage pour embouts T 77 2.0	329110400	1	pce	
	Embouts de lame pour SL 77				
	gauche+droite	329771200	50	pa	
	Embouts de lame pour SFP-S				
	gauche+droite	329771100	50	pa	
	Embouts de lame pour E 55 (à river)				
	gauche + droite (Prix pour 100 pa)	809550300	100	pa	

4 TORFERTIGPANZER

Tabliers finis pour portes enroulables

Curtains for roller doors

Hotové pancíře

Gotowe pancerze wykonane z profili bramowych

Complete roldeurpantseers

Készre gyártott kapupalástok

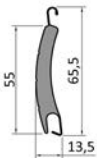
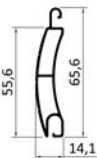
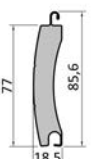
	Description	N° d'art.	U.E.	Unité	Prix/m ²	
	Tablier fini M 551 (données techniques voir chapitre 7)					
	Coloris standard, agrafé		4055101..	1	pce	
	01 blanc	22 chêne doré				
	02 gris	27 blanc crème				
	03 marron velouté	30 marron jamaïque				
	04 beige clair	38 gris anthracite				
	07 naturel	90 noir foncé				
	12 teck					
	Tablier fini E 55 (données techniques voir chapitre 7)					
	30 coloris structurés ALUKON agrafés		822550199	1	pce	
	30 coloris structurés ALUKON non-agrafés		822550099	1	pce	
	Tablier fini pour portes enroulables T 77 - en alu avec mousse - hauteur mini 140 cm; hauteur maxi pour glisseurs 485 cm; surface maxi pour glisseurs 16 m ² hauteur maxi pour butées renforcés 456 cm; surface maxi pour glisseurs 20 m ²					
	Coloris standard agrafés		331770100	1	pce	
	01 blanc	14 rouge pourpre				
	02 gris	22 chêne doré				
	03 marron velouté	27 blanc crème				
	04 beige	30 marron jamaïque				
	07 naturel	38 gris anthracite				
	12 teck	84 ivoire clair				
	13 vert mousse	85 gris aluminium 9007				

Tous tabliers finis avec ressorts, lame finale standard.

Attention : la surface minimum pour le calcul du prix est 1 m²

	Description	N° d'art.	U.E.	Unité	Prix en €
	Supplément Macralon	339990100		m ²	
	Supplément pour lame d'aération	339991300		m	
	Supplément porte à refoulement au plafond agrafée	339991500		m	
	Fraisage, hublot/grille inclus	339992500		pce	
	Supplément barre palpeuse OSE	339994500		m	
	Supplément paquet barre palpeuse	379980400		pce	
	Supplément verrouillage automatique	339992900		m	

5 SCHLUSSLEISTEN UND UNTERSCHIENENABSCHALTUNG

Lames finales et barre palpeuse

Final slats and safety switch-off device

Ukončovací lišty a vypínání ukončovací lišty

Listwy końcowe i wyłączniki podlistwowe

Onderlatten en onderlatbeveiligingen

Zárólécek és biztonsági alsósíncapcsoló

LAME FINALE EXTRUDÉE SL RT POUR PORTES ENROULABLES

ALUKON

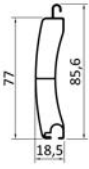
	Description	N° d'art.	U.E.	Unité	Prix en €
	Lame finale extrudée pour lame de portes enroulables T 77 et P 77, pas 77 mm, revêtement par poudre avec laquage structuré avec rainure pour profil en PVC GAP. On peut l'utiliser aussi comme tablier extrudé, en longueur 5,35 en 6,80 m				
	SL RT				
	brut 5,35 m	370805300	26,75	m	
	brut 6,80 m	370806800	34	m	
	Coloris standard 5,35m	3708053..	26,75	m	
	Coloris standard 6,80m	3708068..	34	m	
	08 naturel	31 blanc			
	14 rouge pourpre	33 marron velouté			
	29 vert mousse				
	30 marron jamaïque				
	naturel anodisé EV1 5,35 m	370805341	26,75	m	
	naturel anodisé EV1 6,80 m	370806841	34	m	
	bronze anodisé BC 4, 5,35 m	3708053..	26,75	m	
	bronze anodisé BC 4, 6,80 m	3708068..	34	m	
	RAL 5,35 m	370805399	26,75	m	
RAL 6,80 m	370806899	34	m		

Les coloris bronze BC 4 et C 33 ne sont pas des articles de stock, il faut donc prévoir un certain délai de livraison.

LAME FINALE EXTRUDÉE SL NG POUR PORTES ENROULABLES



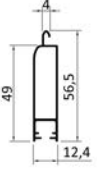

ALUKON

	Description	N° d'art.	U.E.	Unité	Prix en €	
	Lame finale extrudée pour profil de portes enroulables M 551, pas 50 mm, revêtement par poudre, avec rainure pour profil final en PVC SL NG et barre palpeuse.					
	SL NG					
	brut	201500000	60	m		
	Coloris standard	2015000..	60	m		
	03 marron praliné 21 marron SF	26 blanc 9016 mat 87 telegris 7047 mat				
	naturel anodisé EV1	201500041	60	m		
	bronze anodisé BC 4	2015000..	60	m		
	RAL	201500099	60	m		

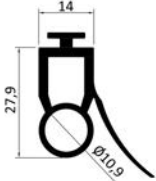

Les coloris bronze BC 4 et C 33 ne sont pas des articles de stock, il faut donc prévoir un certain délai de livraison.

DÉBRAYAGE EN LAME FINALE POUR PORTES ENROULABLES

ALUKON

	Description	N° d'art.	U.E.	Unité	Prix en €
	GAP (Profil en PVC)				
	noir	379010200	50	m	
	Profil en PVC pour OSE 1.0 (barre palpeuse)				
	Barre palpeuse avec joint	379040500	50	m	
	Un supplément sera facturé pour brosses/joints si la quantité commandée est moins d'une unité de vente.				
	Supplément brosses et joints hors conditionnement (par pièce)	890000200		pce	
	Emetteur IR pour OSE 1.0				
		379040200	1	pce	
	Récepteur IR pour OSE 1.0				
		379040300	1	pce	
	Joint PVC pour lame finale SL-NG				
	pour SL NG, SL 521 DB.2 et WSL	209130000	6	m	

	Description	N° d'art.	U.E.	Unité	Prix en €
	Stoppeur de porte pour SL RT	379040400	10	pce	
	Stoppeur de porte pour SL NG	379040700	10	pce	

	Description	N° d'art.	U.E.	Unité	Prix en €
	SL RT avec barre palpeuse intégrée 1.0 (prix pour SL RT voir page 5T.1)				
	Barre palpeuse avec joint	379040500	50	m	
	Supplément paquet barre palpeuse	379980400		pce	
	Forfait - montage barre palpeuse à la LF	379980200		pce	
	SL NG avec barre palpeuse intégrée 1.0 (prix pour SL NG voir page 5T.2)				
	Barre palpeuse avec joint	379040500	50	m	
	Supplément paquet barre palpeuse	379980400		pce	
	Forfait - montage barre palpeuse à la LF	379980200		pce	

6 STAHLWELLEN

AUFHÄNGUNGEN, WELLENBOLZEN, EINSCHWEIßWELLEN, FLANSCHLAGER UND ZUBEHÖR

Tubes en acier, suspensions, boulons d'axe, arbres de soudage, flasques de support



Steel shafts, suspensions, shaft bolts, welding shafts, flange support and accessories

Ocelové hřídele, závěsy, hřídelové čepy, vnitřní hřídele, přírubové ložisko

Wałki stalowe, szyny zawieszenia, wieszaki, sworznie, wałki spawane, łożyska flanszowe

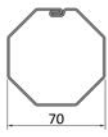

Stalen assen, ophangingen, asproppen, tegenlagers en flenskogellager

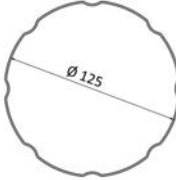

Acél tengelyek, függesztékek, tengelycsapok, hegesztett tengelyek, csapágyak és tartozékok



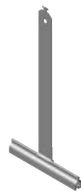

	Description	N° d'art.	U.E.	Unité	Prix en €
	Tube octogonal en acier Ø 70 mm				
	Ø 70 mm, 1,5 mm, 5,35 m	360705300	5,35	m	
	Ø 70 mm, 1,5 mm, 6,80m	360706800	6,80	m	
	Bague d'adaption en PVC				
	Ø 83 mm pour tube octo en acier (70 x 1,5 mm; obligatoire pour les lames M 551 et T 77)				
	Ø 83 mm pour tube octo /70 x 1,5m)	362010100	1	pce	
	Tube d' enroulement Ø 125 mm				
	Ø 125 mm, 1,5 mm, 5,00 m	361255000	5	m	
	Ø 125 mm, 1,5 mm, 6,80 m	361256800	6,80	m	

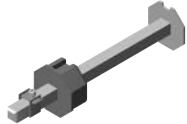
RAIL DE SUSPENSION ET FEUILLARD D'ATTACHE EN ACIER POUR PORTES ENROULABLES

ALUKON

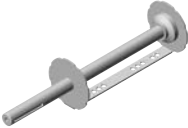
	Description	N° d'art.	U.E.	Unité	Prix en €
	Rail de suspension en alu extrudé, brut uniquement pour tubes en acier Ø 125 mm				
	Rail de suspension 600 cm	362020100	30	m	
	Attache en acier surface avec revêtement				
	No. 3 pour le neuf, longueur de ressort 190 mm	211100700	250	pce	
	Attache en acier avec couverture, 80 x 305mm, 1,5mm NB: L'utilisation est nécessaire pour des profils extrudés et pour la lame de portes enroulables T 77.				
	blanc	211320100	150	pce	

	Description	N° d'art.	U.E.	Unité	Prix en €
	Boulon d'axe pour tube octo 70 mm avec embout d'axe en PVC et roulement à billes	362110200	1	pce	
	Boulon d'axe pour tube octo 70 mm avec embouts d'axe en PVC et tige carré 18 x 18 mm pour anti-chute	362110100	1	pce	
	Boulon d'axe pour tube en acier 125 mm avec tige carré pour anti-chute avec 2 embouts d'axe ainsi qu'un adaptateur et support en polyamide renforcé par fibres de verre	362120100	1	pce	
	Boulon d'axe pour tube en acier 125 mm avec roulement à billes avec 2 embouts d'axe ainsi qu'un adaptateur et support en polyamide renforcé par fibres de verre	362120200	1	pce	
	Bague d'axe pour tube en acier 125 mm avec rebords avec bord	381050100	1	pce	
	Bague d'axe et entraîneur pour tube en acier 125 mm pour moteurs Somfy E - 130 x 2,0 entraîneur en aluminium	381050300	1	pce	

	Description	N° d'art.	U.E.	Unité	Prix en €
	<p>Tube type EW-A / FL</p> <p>Longueur 495 mm</p> <ul style="list-style-type: none"> - pour moteur ou - pour anti-chute > 170 kg - pour palier (partie adverse moteur) <p>pour tube en acier 125 mm</p>	362210100	1	pce	
	<p>Tube type EW-ARS</p> <p>Longueur 250 mm</p> <ul style="list-style-type: none"> -pour anti-chute jusqu'à 170 kg <p>pour tube en acier 125 mm</p>	362210200	1	pce	
	<p>Bague d'arrêt</p> <p>avec vis</p> <p>pour sécuriser le tube d'enroulement</p>	362240200	1	pce	
	<p>Support à bride FL</p> <p>pour fixer la tube d'enroulement à la console AK-A</p>	362250100	1	pce	

ACCESSOIRES POUR GRILLES ROULANTES ET PORTES ENROULABLES

ALUKON

- DISPOSITIF DE VERROUILLAGE AUTOMATIQUE -

	Description	N° d'art.	U.E.	Unité	Prix en €
	Verrou de sécurité bande de protection comprise				
	3-parties	379090200	1	pce	
	4-parties	379090300	1	pce	
	Bague de fixation pour boulon de sécurité				
	pour tube en acier 60 mm	379091600	1	pa	
	pour tube en acier 70 mm	379090400	1	pa	

7 ROHRMOTOREN

ABROLLSICHERUNGEN UND ZUBEHÖR

Moteurs tubulaires, anti-chutes et accessoires

Tubular drives, electric drives, safety brakes and accessories

Motory, pojistky proti odvinutí a příslušenství





Silniki rurowe, hamulce inercyjne oraz osprzęt dodatkowy

Buismotoren, opsteekaandrijvingen, afrolbeveiligingen en toebehoren

Csőmotorok, zuhanás gátlók és tartozékok

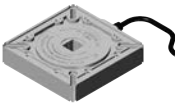
ANTI-CHUTE ET PLAQUE DE SUPPORT POUR PORTES ENROULABLES

ALUKON

	Description	N° d'art.	U.E.	Unité	Prix en €
	Anti-chute pour portes enroulables jusqu'à 170 kg avec débrayage électrique avec câble 8m	391040500	1	pce	
	Anti-chute pour portes enroulables à partir de 170 kg, avec câble 0,75 m débrayage électrique	391040400	1	pce	
	Plaque de support pour moteur Somfy sans CDS 100 x 100 mm	391030400	1	pce	
	Plaque de support pour moteur Somfy avec CDS 100 x 100 mm	391030600	1	pce	







MOTEURS ÉLECTRIQUES SOMFY POUR PORTES ENROULABLES ET PORTES DE GARAGES



ALUKON





Moteurs tubulaires Somfy avec adaptateur et entraîneur pour le tube octogonal en acier 70 mm sans commutateur, avec câble de 3 m
option: commande de secours (NHK)

Articles avec prix en €/pièce

Description	Traction en kg jusqu'à une hauteur de							Tours/ minute	No. d'art.	Prix / pièce
	2,00 m	2,50 m	3,00 m	3,50 m	4,00 m	4,50 m	5,00 m			
M 551 avec tube octo 70 mm, bague d'adaptation Ø 83 mm										
Meteor 20/17	34	32	30	27	25	24	23	17	380412100	
Meteor 20/17 avec NHK	34	32	30	27	25	24	23	17	240403300	
Gemini 25/17	43	40	38	34	32	30	29	17	380412200	
Gemini 25/17 avec NHK	43	40	38	34	32	30	29	17	240403400	
Apollo 30/17	52	48	45	41	38	36	35	17	380412300	
Mariner 40/17	69	63	60	54	51	48	46	17	380412400	
Mariner 40/17 avec NHK	69	63	60	54	51	48	46	17	380410100	
Vega 60/12	103	95	90	82	76	72	69	12	380411200	
Vega 60/12 avec NHK	103	95	90	82	76	72	69	12	380410800	
T 77, SL RT, SFP-S tube octo 70 mm avec bague										
Meteor 20/17	34	32	30	27	25	24	23	17	380412100	
Meteor 20/17 avec NHK	34	32	30	27	25	24	23	17	240403300	
Gemini 25/17	43	40	38	34	32	30	29	17	380412200	
Gemini 25/17 avec NHK	43	40	38	34	32	30	29	17	240403400	
Apollo 30/17	52	48	45	41	38	36	35	17	380412300	
Mariner 40/17	69	63	60	54	51	48	46	17	380412400	
Mariner 40/17 avec NHK	69	63	60	54	51	48	46	17	380410100	
Vega 60/12	103	95	90	82	76	72	69	12	380411200	
Vega 60/12 avec NHK	103	95	90	82	76	72	69	12	380410800	
T 77, SL RT, SFP-S avec tube 125 mm										
Meteor 20/17	34	32	30	27	25	24	23	17	380412100	
Meteor 20/17 avec NHK	34	32	30	27	25	24	23	17	240403300	
Gemini 25/17	43	40	38	34	32	30	29	17	380412200	
Gemini 25/17 avec NHK	43	40	38	34	32	30	29	17	240403400	
Apollo 30/17	52	48	45	41	38	36	35	17	380412300	
Mariner 40/17	69	63	60	54	51	48	46	17	380412400	
Mariner 40/17 avec NHK	69	63	60	54	51	48	46	17	380410100	
Vega 60/12	103	95	90	82	76	72	69	12	380411200	
Vega 60/12 avec NHK	103	95	90	82	76	72	69	12	380410800	
Sirius 80/12	102	97	94	89	86	83	78	12	380411300	
Sirius 80/12 avec NHK	102	97	94	89	86	83	78	12	380410200	
Titan 100/12	127	121	118	112	107	104	98	12	380411400	
Titan 100/12 avec NHK	127	121	118	112	107	104	98	12	380410300	
Taurus 120/12	153	146	141	134	129	125	117	12	380411800	
Taurus 120/12 avec NHK	153	146	141	134	129	125	117	12	380411900	



	Description	N° d'art.	U.E.	Unité	Prix en €
	Manivelle pliable avec oeillet				
	7 mm hexagonaux Longueur 315 mm, déviation 45° - 90°	382000100	1	pce	
	Manivelle pliable pour commande de secours				
	120 cm	382020200	1	pce	
	163 cm	382020100	1	pce	
	Pince en PVC				
	gris pour manivelle 35 mm	249220400	1	pce	
	Plaque de support				
	pour boulon d'axe avec roulement à billes acier, zingué 100 x 100 mm support 42 mm	391030200	1	pce	
	Oeillet 165 mm				
	pour moteur Somfy avec CDS	382010100	1	pce	
	Oeillet 225 mm				
	pour moteur Somfy avec CDS	382010200	1	pce	

	Description	N° d'art.	U.E.	Unité	Prix en €
	Serrure de déverrouillage pour commande de secours avec rosace, vis et manchon de guidage				
	naturel anodisé EV1	380370400	1	pce	
	Commande de secours à fermer à clé pour portes d'enroulement extérieur				
	complèt (avec manivelle, treuil et serrure)	382033400	1	pce	

	Description	N° d'art.	U.E.	Unité	Prix en €
	Bouton-poussoir sur enduit pour portes enroulables, IP 44				
		380310100	1	pce	
	Commutateur à clé "universel" sur enduit pour portes enroulables				
		380320700	1	pce	
	Commutateur à clé "universel" sous enduit pour portes enroulables				
		380320800	1	pce	
	Bouton-poussoir sur enduit				
	Interrupteur	249310100	1	pce	
	Bouton-poussoir sous enduit				
	Interrupteur	249312400	1	pce	





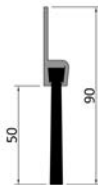

ACCESSOIRES POUR COMMANDES DE PORTES ENROULABLES

ALUKON

	Description	N° d'art.	U.E.	Unité	Prix en €
	Caisson pince pour barre palpeuse avec câble spiral 1.0				
	en PVC noir	380210400	1	pce	
	Relais de commande multiple				
	pour l'opération d'un seul moteur avec deux touches	380350100	1	pce	
	Protection d'enroulement				
	PVC 25 x 215 mm 1 pce nécessaire par SBK	391050100	1	pa	
	Brosse d'étanchéité				
	Hauteur de brosse 50 mm, hauteur totale 90 mm 300 cm	391010100	1	pce	



COMMANDE DE PORTE ROULANTE TOPDRIVE.2 ET ACCESSOIRES

ALUKON

	Description	N° d'art.	U.E.	Unité	Prix en €
	Commande de porte roulante RTS TopDrive.2E sans télécommande	380013702	1	pce	
	Emetteur mini BHS121, 2-canaux 868 MHz	393160500	1	pce	
	Emetteur mini BHS140, 4-canaux 868 MHz	393160700	1	pce	
	Digicode radio BHS 591, 4-canaux 868 MHz	393161400	1	pce	
	Touche intérieure radio BHS 421, 2-canaux 868 MHz	393161500	1	pce	
	Télécommande Blue Car2 BHS221, 2-canaux 868 MHz - pour allume cigarette - (pas disponible de stock)	393160600	1	pce	

COMMANDE DE PORTE ROULANTE TOPDRIVE.2 ET ACCESSOIRES

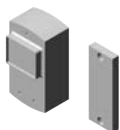
ALUKON

	Description	N° d'art.	U.E.	Unité	Prix en €
	Minuterie SC18180easy, enfichable (pas disponible en stock)	380031900	1	pce	
	Barrage optique reflechissante RL52 avec réflecteur et câble comme barrière lumineuse de passage	380120500	1	pce	
	Barrière lumineuse OSE-C 2300 pour protection de rétraction pour commande TopDrive.2	380013800	1	pce	
	Barrage optique spéciale RAY-S 1101 avec émetteur, récepteur, câble pour grilles métalliques comme protection de rétraction en haut	380120400	1	pce	

COMPOSANTS POUR COMMANDE DE SÉCURITÉ AVEC TRINGLE ET SERRURE EXTÉRIEURE

ALUKON

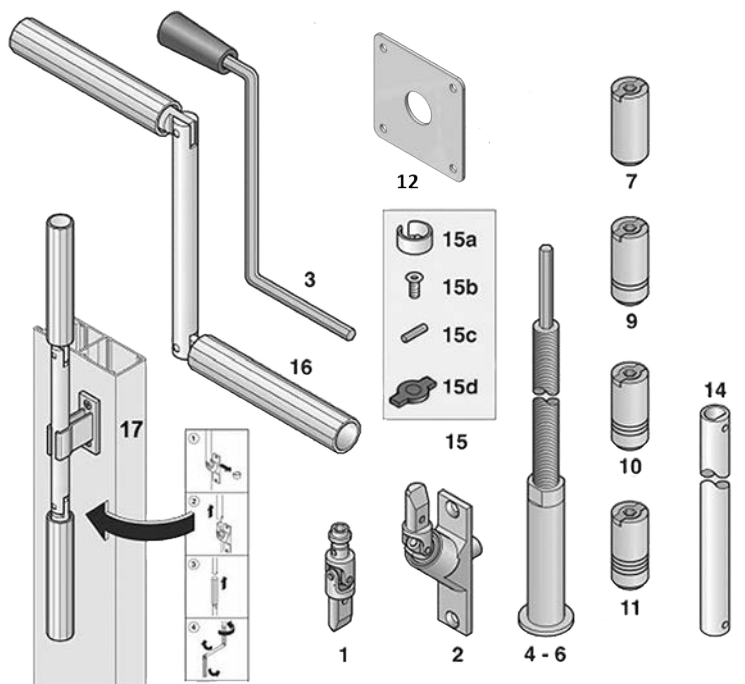

	Description	N° d'art.	U.E.	Unité	Prix en €
	1 Cardan à renvoi pour tringle de commande de sécurité, partie supérieure	382030100	1	pce	
	2 Cardan à renvoi pour tringle de commande de sécurité, partie inférieure	382030200	1	pce	
	3 Manivelle pour sortie extérieure CDS	382030300	1	pce	
	4 Passage de manivelle, 30 cm, pour mur 12 - 30 cm	382033100	1	pce	
	5 Passage de câble, 45 cm, pour mur 30 - 40 cm	382033200	1	pce	
	6 Passage de manivelle, 56 cm, pour mur 40 - 50 cm	382033300	1	pce	
	7 Douille de fixation RTF 90	382030400	1	pce	
	9 Douille de fixation RTF 150.2 / 100	382030600	1	pce	
	10 Douille de fixation pour GTF 750 / 75	382031100	1	pce	
	11 Douille de fixation pour GTF 850	382031200	1	pce	
	12 Panneau pour sortie de manivelle	382030800	1	pce	
	Tube de jonction 15 x 1,5 mm alu blanc (Longueur 600 cm)	240302400	6	m	
	15 kit de fixation pour CDS à l'ext. a) Pince de fixation b) Vis PIAS 4,8 x 16 mm c) Goupille cylindrique 3x12 mm d) Aide pour fixer la douille de fixation	382030700	1	pce	
	16 Manivelle pour commande de secours NHK de l'intérieur (avec label)	382031300	1	pce	
	blanc pour manivelle 35 mm	249220500	1	pce	