

# ALUKON

Sonnenschutz Rollladen Insektenschutz

## SYSTEMKOMPONENTEN

Components

Composants

Onderdelen

Systemowe komponenty do produkcji

Systémové komponenty

Rendszer-komponensek

Sastav sistema

## Zo kunt u ons bereiken

Maandag tot donderdag  
vrijdag

van 7.00 uur tot 17.00 uur  
van 7.00 uur tot 13.00 uur

postadres

ALUKON KG  
Münchberger Straße 31  
D-95176 Konradsreuth

[www.alukon.com](http://www.alukon.com)  
[info@alukon.com](mailto:info@alukon.com)

## Centrale

Telefoon

+49 9292 - 950 - 0

Fax

+49 9292 - 950 - 290

## Contactpersoon

Telefoon

+49 9292 - 950 - 210

Fax

+49 9292 - 950 - 295

---

## Belangrijke opmerkingen

Met onze ALUKON productenpalet heeft u de keuze uit een bijzonder omvangrijk assortiment aan rolluik- en roldeuronderdelen. Bijzonder interessant is dat wij bij de geëxtrudeerde artikelen 30 RAL-kleuren en DB 703 in glanzend, mat en structuurlak zonder meerprijs aanbieden. Een overzicht van deze kleuren vind u in het hoofdstuk "technische overzichten" aan het einde van deze catalogus.

Attentie: De standaardkleur zijn geen RAL-kleuren.

Met het uitkomen van deze nieuwe catalogus verliezen alle voorgaande exemplaren hun geldigheid.

Alle opgegeven maten zijn voor de desbetreffende onderdelen en afwijken van de totale bouwmaten. Productieafhankelijke toleranties in de maatvoering zijn mogelijk.

Productveranderingen of aanvullingen, die de technische vooruitgang dienen, zijn te allen tijd mogelijk en zijn beschikbaar in een maandelijks update op onze homepage bij de dealer-login.

De leveringen vinden plaats door middel van onze eigen vrachtwagens, subsidiair ook met pakketdienst of extern transport. Kosten voor leveringen die speciaal op klantwens worden doorgevoerd kunnen wij principieel niet aanvaarden.

Voor eventuele printfouten zijn we niet aansprakelijk.

## Conditie:

Klant-nr.:

Firma:

Straat:

Postcode, plaats:

Land:

Alle genoemde prijzen zijn nettoprijzen Excl. btw.

Betalingscondities:

	dagen	% betalings-
	dagen netto	korting
Levering:	Transportkosten € 96,= tot orderbedrag € 850,= , daarboven Franco	

Offerte vrijblijvend.

Alle leveringen zijn volgens onze algemene verkoop, leverings- en betalingscondities, telkens in de nieuwste versie.

---

## Meerprijzen voor speciale klantwensen

Voor leveringen buiten de verpakkingseenheden wordt een meerprijs gerekend (%) ter hoogte van:

in speciale kleur:

Bij bestelling van lengtemateriaal als zaagopdracht wordt er een supplement voor het zagen gerekend:

Attentie:

Producten uit het opbouwkastprogramma worden alleen in complete verpakkingseenheden geleverd en worden niet gezaagd.

Onze service voor zaagopdrachten gaat ervan uit, dat hier kleine hoeveelheden - in totaal minder dan een lengte - worden besteld omdat de bestelling van een lengte economisch niet doelmatig is. Grotere bestellingen, die in het bijzonder veel zaagafval veroorzaken, vallen niet onder deze prijsstelling en moeten als speciale aanvraag ivm met prijzen en levertijd worden beschouwd.

Kosten voor het poedercoaten:

Kleine orders en zaagopdrachten in RAL-kleuren (behalve het ALUKON kleurenassortiment) berekenen we per direct naar opdrachtwaarde. Onderstaand vindt u de meerprijzen hiervoor:

opdrachtwaarde (van een RAL-kleurtint)	supplement globaal
onder de 25,00 €	€
25,00 € - 50,00 €	€
50,00 € - 75,00 €	€
75,00 € - 100,00 €	€
meer als 100,00 €	-

Achter in onze catalogus vindt u een overzicht van 30 RAL-kleuren + DB703, deze kleuren worden in principe zonder meerprijs geleverd op extrusie profielen en gelakte onderdelen. (geldt dus niet voor gevormde producten)

**ATTENTIE: ZAAGORDERS EN KANT EN KLARE PANTSERS ZIJN OP MAAT GEMAAKT  
EN KUNNEN NIET RETOUR GENOMEN OF OMGERUID WORDEN**

# Speciale afspraken

omschrijving	prijsbasis	prijs
--------------	------------	-------

## SYSTEEMCOMPONENTEN VOOR DE VERVAARDIGING VAN VOORBOUWROLLUIKEN, OPBOUWROLLUIKEN EN INSECTENWERING

---

### Belangrijke informatie en algemene verkoopvoorwaarden

1	Gerolvormde aluminium kasten .....	7
2	Geëxtrudeerde aluminium kasten .....	15
3	Inbouw-stuc-kasten, Kast afdichtingsprofiel, hoeklijnen, afdek-stuc-platen .....	23
4	Kapsteunen, binnenplaten en inlooptrechters .....	35
5	Standaard- en bijzondere geleiders voor mini en maxi (voorzet) rolluiken, rubber / borstel inlages, geleiderafsluiters, afdekkapjes en uitzetters .....	47
6	Nieuwbouwgeleiders, rubber / borstel inlages .....	67
7	Rolluikprofielen voor mini, maxi (voorzetrolluiken) en nieuwbouw, arreterclips .....	73
8	Rolluikpantersers op maat voor mini, maxi en nieuwbouw .....	93
9	Onderlatten, stoothaken, aanslagstoppers, aanslaghoeken, afdichtingen .....	105
10	Aluminium en stalen assen, telescopische assen, asproppen, tussenlagers, ophangveren .....	117
11	Bandschijven, bandopwinders, windwerken, kogellagers, asproppen, Bandgeleiders, band, koord, koordgeleiders .....	123
12	Buismotoren en toebehoren, stangwindwerken, kruiskoppelingen, stangen .....	143
13	Programma op basis van geïntegreerde insektenwering .....	165
14	ALUKON insektenwerende systemen AL-IS .....	183
15	Inbraakpreventie programma .....	217
16	ZipTex programma als doekzonwering of verduistering .....	231
17	Onderdelen voor horizontale buitenjaloezieën .....	257
18	PVC opbouwkast AK-MIRO PLUS met toebehoren .....	277
19	Geschuimde opbouwkast AK-FLEX en renovatiekast AK-FENRO .....	305

## SYSTEEMKOMPONENTEN VOOR ROL- EN GARAGEDEUREN

---

1	Aluminium kasten, kapsteunen, rolconsoles en inlooprollen .....	333
2	Geleiders en bevestigingshoeken .....	339
3	Deurprofielen, zichtvensters, beluchtingsvensters en arreterclips .....	347
4	Complete roldeurpantersers .....	359
5	Onderlatten en onderlatbeveiligingen .....	363
6	Stalen assen, ophangingen, asproppen, tegenlagers en flenskogellager .....	371
7	Buismotoren, opsteekaandrijvingen, afrolbeveiligingen en toebehoren .....	379



## **1 ROLLGEFORMTE KÄSTEN**

Caissons profilés

Roll formed boxes

Válcované schránky

Skrzynki gięte (profilowane)

Gerolvormde aluminium kasten

Hajlított tokok



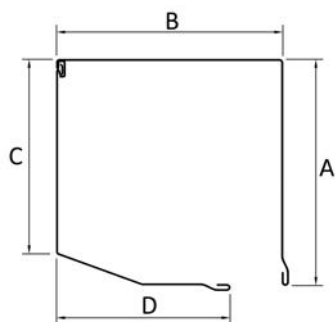

- het origineel met de kwalitatief hoogwaardige scharnierverbinding
  - gemaakt van gerolvormd en gekanteld aluminium
  - oppervlakte met ingebrande lak
  - met simpel te verwijderende beschermfolie (aub direct na montage verwijderen)
  - kast compleet gesloten
- \*Attentie: Niet in alle gelakte kleuren verkrijgbaar - zie technisch overzicht: gerolvormde kasten.

De kastmaat 100 in nogabruin, beige, zilver en wit 9016 mat is alleen zonder beschermfolie en tegen meerprijs leverbaar.

maat	GOT		GUTS	
	A	B	C	D
100	102	102	88	63
125	127	127	108	88
138	139	139	117	99
150	153	153	129	113
165	168	168	145	128
180	184	184	156	143
205	210	210	179	170

#### Verkrijgbare kleuren met kleurnummer

00 geprimerd (zonder beschermfolie)

#### standaardkleur (geen RAL)

08 zilver  
21 bruin SF

26 wit 9016 mat  
82 antracietgrijs

#### trendkleuren

02 agaatgrijs  
03 nogabruin

18 DB 703

#### RAL

99 RAL (zonder folie)

#### Artikelregister met prijzen in €/m

omschrijving	artikelnr. + kleurnr.	VE m	geprimerd	standaard- kleur	trendkleur	DB 703	RAL
GOT 100*	0310010..	30			---	---	
GUTS-20° 100*	0310040..	30			---	---	
GOT 125*	0312510..	30				---	
GUTS-20° 125*	0312540..	30				---	
GOT 138	0313810..	30					
GUTS-20° 138	0313840..	30					
GOT 150	0315010..	30					
GUTS-20° 150	0315040..	30					
GOT 165	0316510..	30					
GUTS-20° 165	0316540..	30					
GOT 180	0318010..	30					
GUTS-20° 180	0318040..	30					
GOT 205*	0320510..	30					
GUTS-20° 205*	0320540..	30					

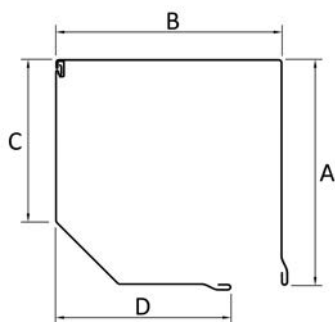

- het origineel met de kwalitatief hoogwaardige scharnierverbinding
  - gemaakt van gerolvormd en gekanteld aluminium
  - oppervlakte met ingebrande lak
  - met simpel te verwijderende beschermfolie (aub direct na montage verwijderen)
  - kast compleet gesloten
- \*Attentie: Niet in alle gelakte kleuren verkrijgbaar - zie technisch overzicht: gerolvormde kasten.

\*\* voorkap voor rolluiken met geïntegreerde insectenwering. Voor rolluiken met kapmaat 165, 180 en 205 kan de voorkap GSUT worden gebruikt.

maat	GOT		GSUT		GSUT-I **	
	A	B	C	D	C	D
125	127	127	96	88	---	---
138	139	139	103	104	102	95
150	153	153	112	116	111	111
165	169	169	121	126	---	---
180	184	184	133	145	---	---
205	209	209	151	168	---	---
230	232	230	162	186	---	---
254	254	253	176	193	---	---

#### Verkrijgbare kleuren met kleurnummer

00 geprimerd (zonder beschermfolie)

#### standaardkleur (geen RAL)

08 zilver  
21 bruin SF

26 wit 9016 mat  
82 antracietgrijs

#### trendkleuren

02 agaatgrijs  
03 nogabruin  
18 DB 703

27 cremewit  
43 kwartsgrijs  
80 gouden eik

#### RAL

99 RAL (zonder folie)

#### Artikelregister met prijzen in €/m

omschrijving	artikelnr. + kleurnr.	VE m	geprimerd	standaardkleur	trendkleur	gouden eik	DB 703	RAL
GOT 125*	0312510..	30				---	---	
GSUT-45° 125*	0312550..	30				---	---	
GOT 138*	0313810..	30						
GSUT-45° 138*	0313850..	30						
GSUT-I-45° 138*	0313851..	30			---	---	---	
GOT 150	0315010..	30						
GSUT-45° 150	0315050..	30						
GSUT-I-45° 150*	0315051..	30			---	---	---	
GOT 165	0316510..	30						
GSUT-45° 165	0316550..	30						
GOT 180	0318010..	30						
GSUT-45° 180	0318050..	30						
GOT 205	0320510..	30						
GSUT-45° 205	0320550..	30						
GOT 230*	0423010..	6			---	---	---	
GSUT-45° 230*	0423050..	6			---	---	---	
GOT 254*	0425410..	6			---	---	---	
GSUT-45° 254*	0425450..	6			---	---	---	

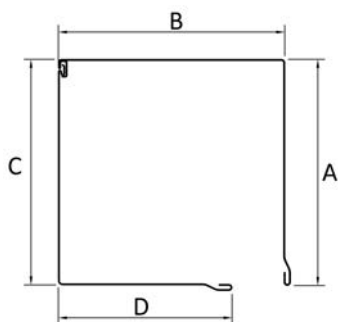

- het origineel met de kwalitatief hoogwaardige scharnierverbinding
  - gemaakt van gerolvormd en gekanteld aluminium
  - oppervlakte met ingebrande lak
  - met simpel te verwijderende beschermfolie (aub direct na montage verwijderen)
  - kast compleet gesloten
- \*Attentie: Niet in alle gelakte kleuren verkrijgbaar - zie technisch overzicht: gerolvormde kasten.

maat	G O T		G U T	
	A	B	C	D
100	102	102	102	65
125	127	127	127	86
138	139	139	139	101
150	153	153	153	112
165	168	168	168	127
180	184	184	184	142
205	209	209	209	172

#### Verkrijgbare kleuren met kleurnummer

00 geprimerd (zonder beschermfolie)

**standaardkleur (geen RAL)**

26 wit 9016 mat

**RAL**

99 RAL (zonder folie)

#### Artikelregister met prijzen in €/m

omschrijving	artikelnr. + kleurnr.	VE m	geprimerd	standaard- kleur	RAL
GOT 100	0310010..	30			
GUT 100	0310030..	30		---	
GOT 125	0312510..	30			
GUT 125	0312530..	30			
GOT 138	0313810..	30			
GUT 138	0313830..	30			
GOT 150	0315010..	30			
GUT 150	0315030..	30			
GOT 165	0316510..	30			
GUT 165	0316530..	30			
GOT 180	0318010..	30			
GUT 180	0318030..	30			
GOT 205	0320510..	30			
GUT 205	0320530..	30			

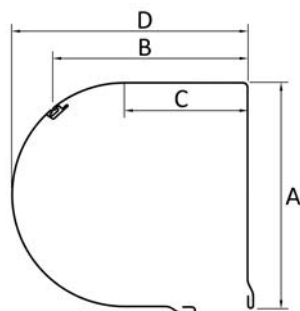

- het origineel met de kwalitatief hoogwaardige scharnierverbinding
  - gemaakt van gerolvormd en gekanteld aluminium
  - oppervlakte met ingebrande lak
  - met simpel te verwijderende beschermfolie (aub direct na montage verwijderen)
  - kast compleet gesloten
- \*Attentie: Niet in alle gelakte kleuren verkrijgbaar - zie technisch overzicht: gerolvormde kasten.

De kastmaten 138 en 150 in cremewit zijn alleen zonder beschermfolie en tegen meerprijs leverbaar.

maat	R O S			R U S
	A	B	C	D
138	141	118	78	148
150	152	131	84	160
165	169	143	92	176
180	183	156	99	191
205	210	179	113	219

#### Verkrijgbare kleuren met kleurnummer

00 geprimerd (zonder beschermfolie)

#### standaardkleur (geen RAL)

08 zilver  
21 bruin SF

26 wit 9016 mat  
82 antracietgrijs

#### trendkleuren

27 cremewit

#### RAL

99 RAL (zonder folie)

#### Artikelregister met prijzen in €/m

omschrijving	artikelnr. + kleurnr.	VE m	geprimerd	standaard- kleur	trendkleur	RAL
ROS 138*	2513842..	18			---	
RUS 138*	2513852..	18			---	
ROS 150*	2515042..	18				
RUS 150*	2515052..	18				
ROS 165	2516542..	18				
RUS 165	2516552..	18				
ROS 180	2518042..	18				
RUS 180	2518052..	18				
ROS 205	2520542..	18				
RUS 205	2520552..	18				

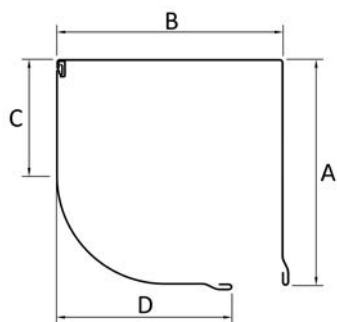

- het origineel met de kwalitatief hoogwaardige scharnierverbinding
- gemaakt van gerolvormd en gekanteld aluminium
- oppervlakte met ingebrande lak
- met simpel te verwijderende beschermfolie (aub direct na montage verwijderen)
- kast compleet gesloten

maat	GOT		VRB	
	A	B	C	D
<b>138</b>	139	139	70	101
<b>150</b>	153	153	76	115
<b>165</b>	169	169	87	130
<b>180</b>	184	184	92	145
<b>205</b>	209	209	106	166

#### Verkrijgbare kleuren met kleurnummer

00 geprimerd (zonder beschermfolie)

#### standaardkleur (geen RAL)

08 zilver  
21 bruin SF

26 wit 9016 mat  
82 antracietgrijs

#### trendkleuren

43 kwartsgrijs

80 gouden eik

#### RAL

99 RAL (zonder folie)

#### Artikelregister met prijzen in €/m

omschrijving	artikelnr. + kleurnr.	VE m	geprimerd	standaard- kleur	trendkleur	gouden eik	RAL
GOT 138	0313810..	30			---		
VRB 138	2513881..	30			---		
GOT 150	0315010..	30				---	
VRB 150	2515081..	30				---	
GOT 165	0316510..	30					
VRB 165	2516581..	30					
GOT 180	0318010..	30				---	
VRB 180	2518081..	30				---	
GOT 205	0320510..	30					
VRB 205	2520581..	30					



## **2 STRANGGEPRESSTE KÄSTEN**

Caissons extrudés

Extruded boxes

Protlačované schránky

Skrzynki tłoczone (ekstrudowane)

Geëxtrudeerde aluminium kasten

Extrudált tokok



# GEËXTRUDEERDE KAST, 20° AFGESCHUIND

- REVISIE VOORAAN -

**ALUKON**

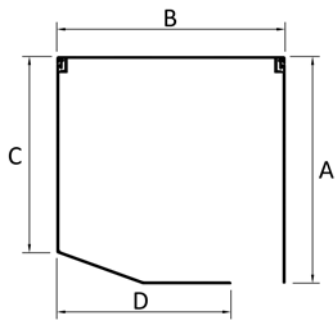

- . geëxtrudeerd aluminium
- . oppervlakte gepoedercoat of geanodiseerd
- . zonder beschermfolie
  
- . 2-delig (OT/LRS), als linksroller mogelijk
- . 3-delig (OT/LRS/RR), als links- en rechtsroller mogelijk

Attentie: kap in brons gean. BC 4 en C 33 worden niet op voorraad gehouden, daarom moet hier on een iets langere levertijd worden gerekend.

maat	RR	OT	LRS	
	A	B	C	D
100	102	102	88	60
125	127	127	108	85
138	139	139	117	99
150	153	153	129	111
165	168	168	145	125
180	184	184	156	141
205	210	210	179	170

## Verkrijgbare kleuren met kleurnummer

00 brut

### standaardkleur (geen RAL)

21 bruin SF

26 wit 9016 mat

### ELOX

41 zilver geanodiseerd EV 1 55 brons geanodiseerd C 33

51 brons geanodiseerd BC 4

### RAL

99 RAL (zonder folie)

## Artikelregister met prijzen in €/m

omschrijving	artikelnr. + kleurnr.	VE m	brut	standaard- kleur	zilver gea- nodiseerd	brons elox.	RAL
OT 100	0110010..	30					
LRS 100	0110040..	30					
RR o.T. 100	0110031..	30					
OT 125	0112510..	30					
LRS 125	0112540..	30					
RR o.T. 125	0112531..	30					
OT 138	0113810..	30					
LRS 138	0113840..	30					
RR o.T. 138	0113831..	30					
OT 150	0115010..	30					
LRS 150	0115040..	30					
RR o.T. 150	0115031..	30					
OT 165	0116510..	30					
LRS 165	0116540..	30					
RR o.T. 165	0116531..	30					
OT 180	0118010..	12					
LRS 180	0118040..	12					
RR o.T. 180	0118031..	12					
OT 205	0120510..	12					
LRS 205	0120540..	12					
RR o.T. 205	0120531..	12					

# GEËXTRUDEERDE KAST, 20° AFGESCHUIND

- REVISIE ONDERAAN -

**ALUKON**

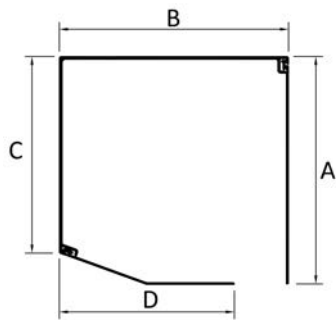

- . geëxtrudeerd aluminium
- . oppervlakte gepoedercoat of geanodiseerd
- . zonder beschermfolie

- . 2-delig (WB/RK), als linksroller mogelijk
- . 3-delig (WB/RK/RR), als links- en rechtsroller mogelijk

Attentie: kap in brons gean. BC 4 en C 33 worden niet op voorraad gehouden, daarom moet hier on een iets langere levertijd worden gerekend.

	RR	WB		RK
maat	A	B	C	D
125	127	127	108	85
138	139	139	117	99
150	153	153	129	112
165	168	168	145	129
180	184	184	156	144

	RR	OT	VB	RK
maat	A	B	C	D
205	210	210	179	164

## Verkrijgbare kleuren met kleurnummer

00 brut

### standaardkleur (geen RAL)

21 bruin SF

26 wit 9016 mat

### ELOX

41 zilver geanodiseerd EV 1 55 brons geanodiseerd C 33  
51 brons geanodiseerd BC 4

### RAL

99 RAL (zonder folie)

## Artikelregister met prijzen in €/m

omschrijving	artikelnr. + kleurnr.	VE m	brut	standaard- kleur	zilver geanodi- seerd	brons elox.	RAL
WB 125	0212510..	30					
RK-20° 125	0212520..	30					
RR o.T. 125	0112531..	30					
WB 138	0213810..	30					
RK-20° 138	0213820..	30					
RR o.T. 138	0113831..	30					
WB 150	0215010..	30					
RK-20° 150	0215020..	30					
RR o.T. 150	0115031..	30					
WB 165	0216510..	30					
RK-20° 165	0216520..	30					
RR o.T. 165	0116531..	30					
WB 180	0218010..	12					
RK-20° 180	0218020..	12					
RR o.T. 180	0118031..	12					
OT 205	0120510..	12					
VB-20° 205	0220511..	12					
RK-20° 205	0220520..	12					
RR o.T. 205	0120531..	12					

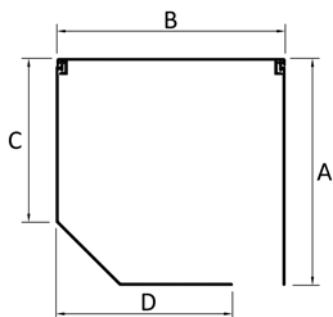

- geëxtrudeerd aluminium
- oppervlakte gepoedercoat of geanodiseerd
- zonder beschermfolie

- 2-delig (OT/LRS-45°), als linksroller mogelijk
- 3-delig (OT/LRS-45°/RR), als links- en rechtsroller mogelijk

Attentie: kap in brons gean. BC 4 en C 33 worden niet op voorraad gehouden, daarom moet hier on een iets langere levertijd worden gerekend.

maat	RR	OT	LRS-45°	
	A	B	C	D
138	139	139	103	99
150	153	153	112	114
165	169	169	121	125
180	184	184	133	140
205	209	209	151	169

## Verkrijgbare kleuren met kleurnummer

00 brut

### standaardkleur (geen RAL)

21 bruin SF

26 wit 9016 mat

### ELOX

41 zilver geanodiseerd EV 1 55 brons geanodiseerd C 33

51 brons geanodiseerd BC 4

### RAL

99 RAL (zonder folie)

## Artikelregister met prijzen in €/m

omschrijving	artikelnr. + kleurnr.	VE m	brut	standaard-kleur	zilver geanodiseerd	brons elox.	RAL
OT 138	0113810..	30					
LRS-45° 138	0113850..	30					
RR o.T. 138	0113831..	30					
OT 150	0115010..	30					
LRS-45° 150	0115050..	30					
RR o.T. 150	0115031..	30					
OT 165	0116510..	30					
LRS-45° 165	0116550..	30					
RR o.T. 165	0116531..	30					
OT 180	0118010..	12					
LRS-45° 180	0118050..	12					
RR o.T. 180	0118031..	12					
OT 205	0120510..	12					
LRS-45° 205	0120550..	12					
RR o.T. 205	0120531..	12					

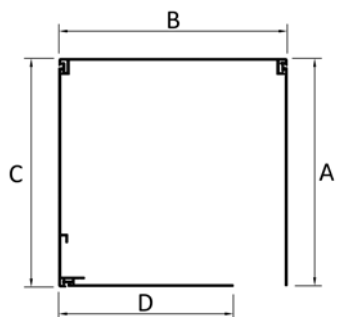

- . geëxtrudeerd aluminium
- . oppervlakte gepoedercoat of geanodiseerd
- . zonder beschermfolie

- . 3-delig (OT/VB-90°/RR), als linksroller mogelijk
- . 4-delig (RR/OT/VB-90°/RR), als links- en rechtsroller mogelijk

Attentie: kap in brons gean. BC 4 en C 33 worden niet op voorraad gehouden, daarom moet hier on een iets langere levertijd worden gerekend.

	RR	OT	VB-90°	RR
maat	A	B	C	D
138	139	139	139	90
150	153	153	153	103
165	168	168	168	127
180	184	184	184	139
205	209	209	209	168

De kasten worden alleen in brut bevoorrad.

## Verkrijgbare kleuren met kleurnummer

00 brut

### ELOX

41 zilver geanodiseerd EV 1 55 brons geanodiseerd C 33  
51 brons geanodiseerd BC 4

### RAL

99 RAL (zonder folie)

## Artikelregister met prijzen in €/m

omschrijving	artikelnr. + kleurnr.	VE m	brut	standaard- kleur	zilver geanodi- seerd	brons elox.	RAL
RR o.T. 138	0113831..	30					
OT 138	0113810..	30					
VB-90° 138	0113820..	30			---	---	
RR o.T. 90	0109031..	30					
RR o.T. 150	0115031..	30					
OT 150	0115010..	30					
VB-90° 150	0115020..	30			---	---	
RR o.T. 100	0110031..	30					
RR o.T. 165	0116531..	30					
OT 165	0116510..	30					
VB-90° 165	0116520..	30			---	---	
RR o.T. 125	0112531..	30					
RR o.T. 180	0118031..	12					
OT 180	0118010..	12					
VB-90° 180	0118020..	12			---	---	
RR o.T. 138	0113831..	12					
RR o.T. 205	0120531..	12					
OT 205	0120510..	12					
VB-90° 205	0120520..	12			---	---	
RR o.T. 165	0116531..	12					

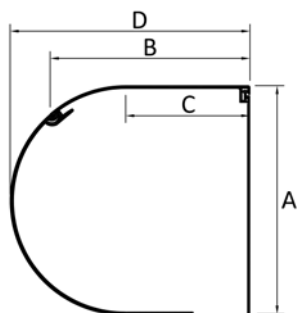

- . geëxtrudeerd aluminium
- . oppervlakte gepoedercoat of geanodiseerd
- . zonder beschermfolie

- . 2-delig (ROT/RUT)
- . 3-delig (ROT/RUT/RR)

Attentie: kap in brons gean. BC 4 en C 33 worden niet op voorraad gehouden, daarom moet hier on een iets langere levertijd worden gerekend.

	RR	ROT		RUT
maat	A	B	C	D
<b>138</b>	141	123	78	148
<b>150</b>	152	133	84	160
<b>165</b>	169	146	92	176
<b>180</b>	183	158	99	191
<b>205</b>	210	183	113	219

## Verkrijgbare kleuren met kleurnummer

00 brut

### standaardkleur (geen RAL)

21 bruin SF

26 wit 9016 mat

### ELOX

41 zilver geanodiseerd EV 1 55 brons geanodiseerd C 33  
51 brons geanodiseerd BC 4

### RAL

99 RAL (zonder folie)

## Artikelregister met prijzen in €/m

omschrijving	artikelnr. + kleurnr.	VE m	brut	standaard- kleur	zilver geanodi- seerd	brons elox.	RAL
ROT 138	2513811..	30					
RUT 138	2513821..	30					
RR o.T. 138	0113831..	30					
ROT 150	2515011..	30					
RUT 150	2515021..	30					
RR o.T. 150	0115031..	30					
ROT 165	2516511..	30					
RUT 165	2516521..	30					
RR o.T. 165	0116531..	30					
ROT 180	2518011..	12					
RUT 180	2518021..	12					
RR o.T. 180	0118031..	12					
ROT 205	2520511..	12					
RUT 205	2520521..	12					
RR o.T. 205	0120531..	12					



### **3 PUTZTRÄGERKÄSTEN**

KASTENABSCHLUSSPROFIL, WINKEL UND PUTZTRÄGERPLATTEN

Caissons support d'enduit, profil de terminaison,  
angles et panneaux de support

Built-in boxes, end profile KAP, angles and concealed rails

Schránky k omítnutí, omít. lišty, úhelníky, heraklitové a izolační desky

Skrzynki podtynkowe, profil zamykający/nośnik tynku,  
kątowniki oraz płyty do otynkowania

Inbouw-stuc-kasten, kast afdichtingsprofiel, inbouw-stuc-geleiders,  
hoeklijnen, afdek-stuc-platen

Vakolható tokok, tokzáró profil, „L“ Profilok és vakoló lapok



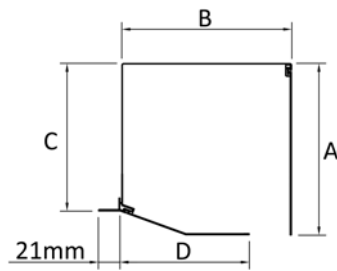

### kap PB-Uni

- van gekanteld aluminium
- oppervlakte met ingebrande lak

### revisiekap RK / achterkap RR

- van geëxtrudeerd aluminium
- oppervlakte gepoedercoat of geanodiseerd
- zonder beschermfolie

Attentie: Extrusie kasten in brons gean. BC 4 en C 33 worden niet bevoorrad, daarom moet hier met een iets langere levertijd worden gerekend.

De foliëring in gouden eik word standaard op de kleur bruin SF gemaakt.

maat	RR	PB - Uni		RK
	A	B	C	D
125	127	127	108	86
138	139	139	117	99
150	153	153	129	112
165	168	168	145	126
180	184	184	156	144
205	210	210	176	164

De stuc-kap PB-Uni word in verschillende kleuren geleverd, omdat deze ingebouwd niet zichtbaar is.

Het benodigde kastafsluitingsprofiel PS-V 20° vind u op pagina 3.5.

### Verkrijgbare kleuren van de RR & RK-kap met kleurnummer

00 brut

#### standaardkleur (geen RAL)

21 bruin SF

26 wit 9016 mat

#### ELOX

41 zilver geanodiseerd EV 1 55 brons geanodiseerd C 33  
51 brons geanodiseerd BC 4

#### gefolieerd

80 gouden eik gefolieerd

88 notenboom (gefolieerd)

#### RAL

99 RAL (zonder folie)

### Artikelregister met prijzen in €/m

omschrijving	artikelnr. + kleurnr.	VE m	brut	standaard-kleur	zilver geanodiseerd	brons elox.	RAL	gouden eik notenboom
PB-Uni 125	031256401	30	---		---	---	---	---
RK-20° 125	0212520..	30						---
RR o.T. 125	0112531..	30						---
PB-Uni 138	031386401	30	---		---	---	---	---
RK-20° 138	0213820..	30						---
RR o.T. 138	0113831..	30						---
PB-Uni 150	031506401	30	---		---	---	---	---
RK-20° 150	0215020..	30						---
RR o.T. 150	0115031..	30						---
PB-Uni 165	031656401	30	---		---	---	---	---
RK-20° 165	0216520..	30						---
RR o.T. 165	0116531..	30						---
PB-Uni 180	031806401	30	---		---	---	---	---
RK-20° 180	0218020..	12						---
RR o.T. 180	0118031..	12						---
PB-Uni 205	032056401	30	---		---	---	---	---
RK-20° 205	0220520..	12						---
RR o.T. 205	0120531..	12						---



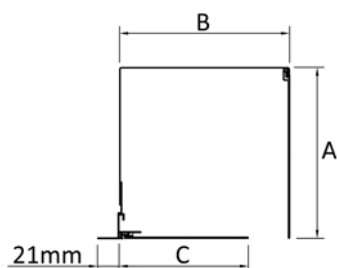

### kap PB-Uni

- van gekanteld aluminium
- oppervlakte met ingebrande lak

### revisiekap RR / achterkap RR

- van geëxtrudeerd aluminium
- oppervlakte gepoedercoat of geanodiseerd
- zonder beschermfolie

De stuc-kap PB-Uni word in verschillende kleuren geleverd, omdat deze ingebouwd niet zichtbaar is.

	RR	P B - U n i	RR
maat	A	B	C
125	127	127	91
138	139	139	105
150	153	153	105
165	168	168	130
180	184	184	143

### Verkrijgbare kleuren van de RR-kap met kleurnummer

00 brut

#### standaardkleur (geen RAL)

21 bruin SF

26 wit 9016 mat

#### ELOX

41 zilver geanodiseerd EV 1 55 brons geanodiseerd C 33

51 brons geanodiseerd BC 4

#### gefolieerd

80 gouden eik gefolieerd

#### RAL

99 RAL (zonder folie)

### Artikelregister met prijzen in €/m

omschrijving	artikelnr. + kleurnr.	VE m	brut	standaard- kleur	zilver geanodi- seerd	brons elox.	RAL	golden oak
PB-Uni 125	031256401	30	---		---	---	---	---
RR o.T. 90	0109031..	30						---
RR o.T. 125	0112531..	30						---
PB-Uni 138	031386401	30	---		---	---	---	---
RR o.T. 100 (RR 90 - A 15/A 20)	0110031..	30						
RR o.T. 138	0113831..	30						
PB-Uni 150	031506401	30	---		---	---	---	---
RR o.T. 100	0110031..	30						
RR o.T. 150	0115031..	30						---
PB-Uni 165	031656401	30	---		---	---	---	---
RR o.T. 125	0112531..	30						
RR o.T. 165	0116531..	30						---
PB-Uni 180	031806401	30	---		---	---	---	---
RR o.T. 138	0113831..	30						
RR o.T. 180	0118031..	12						---

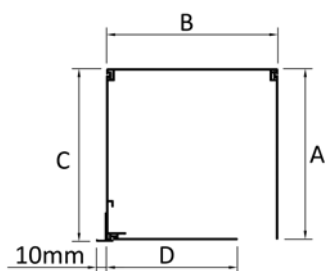

- . geëxtrudeerd aluminium
- . oppervlakte gepoedercoat of geanodiseerd
- . zonder beschermfolie

Attentie: Extrusie kasten in brons gean. BC 4 en C 33 worden niet bevoorraad, daarom moet hier met een iets langere levertijd worden gerekend.

De foliëring in gouden eik word standaard op de kleur bruin SF gemaakt.

	RR	OT	VB - 90°	RR
maat	A	B	C	D
<b>138</b>	139	139	139	90
<b>150</b>	153	153	153	103
<b>165</b>	168	168	168	127
<b>180</b>	184	184	184	139
<b>205</b>	209	209	209	168

Het benodigde kastafsluitingsprofiel KAP 6/8 vind u op pagina 3.5.

De kasten worden alleen in brut bevoorraad.

## Verkrijgbare kleuren van de RR-kap met kleurnummer

00 brut

### ELOX



41 zilver geanodiseerd EV 1 55 brons geanodiseerd C 33  
51 brons geanodiseerd BC 4

### RAL



99 RAL (zonder folie)

## Artikelregister met prijzen in €/m

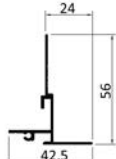
omschrijving	artikelnr. + kleurnr.	VE m	brut	standaard- kleur	zilver geanodi- seerd	brons elox.	RAL
RR o.T. 138	0113831..	30					
OT 138	0113810..	30					
VB-90° 138	0113820..	30			---	---	
RR o.T. 90	0109031..	30					
RR o.T. 150	0115031..	30					
OT 150	0115010..	30					
VB-90° 150	0115020..	30			---	---	
RR o.T. 100	0110031..	30					
RR o.T. 165	0116531..	30					
OT 165	0116510..	30					
VB-90° 165	0116520..	30			---	---	
RR o.T. 125	0112531..	30					
RR o.T. 180	0118031..	12					
OT 180	0118010..	12					
VB-90° 180	0118020..	12			---	---	
RR o.T. 138	0113831..	30					
RR o.T. 205	0120531..	12					
OT 205	0120510..	12					
VB-90° 205	0120520..	12			---	---	
RR o.T. 165	0116531..	30					

	productomschrijving	artikelnr.	VE m	VE	prijs in €
	kastafsluitprofiel KAP 6/8				
	<b>brut</b>	190230000	60	m	
	<b>standaardkleur</b>	1902300..	60	m	
	26 wit 9016 mat				
	<b>zilver geanodiseerd EV1</b>	190230041	60	m	
	<b>brons geanodiseerd BC 4 ..51, C 33 ..55</b>	1902300..	60	m	
	<b>RAL</b>	190230099	60	m	
	gouden eik (gefolieerd) Renolit-nr. 2178 001	190230080	60	m	
	kastafsluitprofiel PS-V 20° (voor multipaneel en warmteisolatie)				
	<b>brut</b>	190220000	60	m	
	<b>standaardkleur</b>	1902200..	60	m	
	21 bruin SF	26 wit 9016 mat			
	<b>zilver geanodiseerd EV1</b>	190220041	60	m	
	<b>brons geanodiseerd BC 4..51, C 33 ..55</b>	1902200..	60	m	
	<b>RAL</b>	190220099	60	m	
	gouden eik eenzijdig (gefolieerd) Renolit-nr. 2178 001	190220080	60	m	
	notenboom (gefolieerd) Renolit-nr. 2178 707	190220088	60	m	
	kastafsluitprofiel PS-V 90° (voor multipaneel en warmteisolatie)				
	<b>brut</b>	190250000	60	m	
	<b>standaardkleur</b>	1902500..	60	m	
	21 bruin SF	26 wit 9016 mat			
	<b>zilver geanodiseerd EV1</b>	190250041	60	m	
	<b>brons geanodiseerd BC 4..51, C 33 ..55</b>	1902500..	60	m	
	<b>RAL</b>	190250099	60	m	
	gouden eik (gefolieerd) Renolit-nr. 2178 001	190250080	60	m	

Attentie: kastafsluitprofielen in brons gean. BC 4 en C 33 worden niet bevoorrad, daarom moet hier met een iets langere levertijd worden gerekend. De foliëring in gouden eik word standaard op de kleur bruin SF gemaakt.

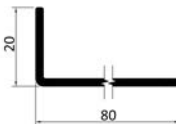
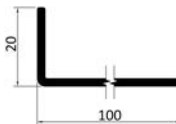
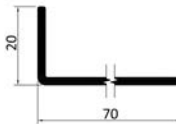
	productomschrijving	artikelnr.	VE m	VE	prijs in €
	alu-hoeklijn 30 x 20 x 2 mm (voor multipaneel en warmteisolatie)				
	<b>brut</b>	190100000	60	m	
	<b>standaardkleur</b>	1901000..	60	m	
	03 nogabruin 08 zilver lak.	21 bruin SF 26 wit 9016 mat			
	<b>zilver geanodiseerd EV1</b>	190100041	60	m	
	<b>brons geanodiseerd BC 4 ..51, C 33 ..55</b>	1901000..	60	m	
	<b>RAL</b>	190100099	60	m	
	alu-hoeklijn 50 x 25 x 2 mm (voor multipaneel en warmteisolatie)				
	<b>brut</b>	190103000	60	m	
	<b>standaardkleur</b>	1901030..	60	m	
	26 wit 9016 mat				
	<b>zilver geanodiseerd EV1</b>	190103041	60	m	
	<b>brons geanodiseerd BC 4 ..51, C 33 ..55</b>	1901030..	60	m	
	<b>RAL</b>	190103099	60	m	
	alu-hoeklijn 60 x 20 x 2 mm (voor multipaneel en warmteisolatie)				
	<b>brut</b>	190104000	60	m	
	<b>standaardkleur</b>	1901040..	60	m	
	26 wit 9016 mat				
	<b>zilver geanodiseerd EV1</b>	190104041	60	m	
	<b>brons geanodiseerd BC 4 ..51, C 33 ..55</b>	1901040..	60	m	
	<b>RAL</b>	190104099	60	m	
	alu-hoeklijn 80 x 20 x 2 mm (voor multipaneel en warmteisolatie)				
	<b>brut</b>	190105000	60	m	
	<b>standaardkleur</b>	1901050..	60	m	
	26 wit 9016 mat				
	<b>zilver geanodiseerd EV1</b>	190105041	60	m	
	<b>brons geanodiseerd BC 4 ..51, C 33 ..55</b>	1901050..	60	m	
	<b>RAL</b>	190105099	60	m	
	alu-hoeklijn 100 x 20 x 2 mm (voor multipaneel en warmteisolatie)				
	<b>brut</b>	190106000	60	m	
	<b>standaardkleur</b>	1901060..	60	m	
	26 wit 9016 mat				
	<b>zilver geanodiseerd EV1</b>	190106041	60	m	
	<b>brons geanodiseerd BC 4 ..51, C 33 ..55</b>	1901060..	60	m	
	<b>RAL</b>	190106099	60	m	
	alu-hoeklijn 70 x 20 x 2 mm (voor multipaneel en warmteisolatie)				
	<b>brut</b>	190120000	60	m	
	<b>standaardkleur</b>	1901200..	60	m	
	26 wit 9016 mat				
	<b>zilver geanodiseerd EV1</b>	190120041	60	m	
	<b>brons geanodiseerd BC 4 ..51, C 33 ..55</b>	1901200..	60	m	
	<b>RAL</b>	190120099	60	m	

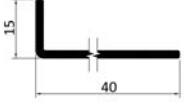
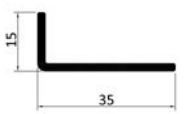
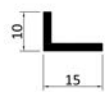
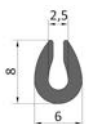
	productomschrijving	artikelnr.	VE m	VE	prijs in €
	alu-hoeklijn 40 x 15 x 2 mm (voor multipaneel en warmteisolatie)				
	<b>brut</b>	190130100	60	m	
	<b>standaardkleur</b>	1901301..	60	m	
	26 wit 9016 mat				
	<b>zilver geanodiseerd EV1</b>	190130141	60	m	
	<b>brons geanodiseerd BC 4 ..51, C 33 ..55</b>	1901301..	60	m	
	<b>RAL</b>	190130199	60	m	
	alu-hoeklijn 35 x 15 x 2 mm (voor multipaneel en warmteisolatie)				
	<b>brut</b>	190160000	60	m	
	<b>standaardkleur</b>	1901600..	60	m	
	26 wit 9016 mat				
	<b>zilver geanodiseerd EV1</b>	190160041	60	m	
	<b>RAL</b>	190160099	60	m	
	alu-hoeklijn 15 x 10 x 2 mm (voor multipaneel en warmteisolatie)				
	<b>brut</b>	190140000	60	m	
	<b>standaardkleur</b>	1901400..	60	m	
	26 wit 9016 mat				
	<b>zilver geanodiseerd EV1</b>	190140041	60	m	
	<b>RAL</b>	190140099	60	m	
	U-afdichtingsprofiel 6 x 8 mm				
	TPE zwart	810080004	100	m	



Attentie: kastafsluitprofielen in brons gean. BC 4 en C 33 worden niet bevoorrad, daarom moet hier met een iets langere levertijd worden gerekend. De foliëring in gouden eik word standaard op de kleur bruin SF gemaakt.

# STUC-AFDEKPLAAT EN ISOLATIE XPS MET EENZIJDIG PLAKBAND

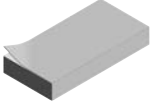
**ALUKON**

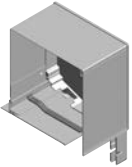
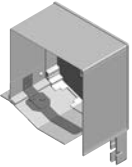
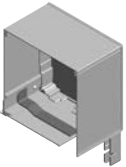
	productomschrijving	artikelnr.	VE m	VE	prijs in €
	Isolatie XPS, 2000 x 500 x 6 mm				
	Toepassing: Aan voorkant kast, isolatie achter de kap	190720300	2	m	
	Isolatie XPS, 3000 x 500 x 10 mm				
	Toepassing: stuc-plaat, isolatie achter de kap	190700211	3	m	
	Isolatie XPS, 2000 x 500 x 15 mm				
	Toepassing: stuc-plaat, isolatie achter de kap	190720400	2	m	
	Isolatie XPS, 2000 x 500 x 19 mm				
	Toepassing: isolatie achter de kap, TGF	190700200	2	m	
	Isolatie XPS, 3000 x 500 x 40 mm				
Toepassing: isolatie achter de kap	190700241	3	m		

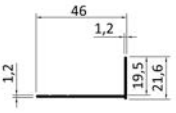
	productomschrijving	artikelnr.	VE m	VE	prijs in €
	bevestigingsstrip voor stucrolluikkasten voor de bevestiging van de kast aan de muur	190290200	50	stk	
	versterkingshoeklijn PT 90° voor PB-Uni in verbinding met revisiekap RR, eendelig				
	voor RR 90	190294100	1	stk	
	voor RR 100	190294200	1	stk	
	voor RR 125	190294300	1	stk	
	voor RR 138	190294400	1	stk	
	versterkingshoeklijn PT 20° voor RK, tweedelig				
	125	190292100	1	stk	
	138	190292200	1	stk	
	150	190292300	1	stk	
	165	190292400	1	stk	
	180	190292500	1	stk	
	205	190292600	1	stk	
	versterkingshoeklijn VB-90° (voor voorzet- en stuucrolluiken 90° extrusie kasten) eendelig				
	138	190293100	1	stk	
	150	190293500	1	stk	
	165	190293200	1	stk	
	180	190293300	1	stk	
	205	190293400	1	stk	

	productomschrijving	artikelnr.	VE m	VE	prijs in €
	TGF 20*				
	<b>brut</b>	112000000	60	m	
	<b>standaardkleur</b>	1120000..	60	m	
	<b>zilver geanodiseerd EV1</b>	112000041	60	m	
	<b>brons geanodiseerd BC 4 ..51, C 33 ..55</b>	1120000..	60	m	
	<b>RAL</b>	112000099	60	m	
	vulkoker 5,1 x 9,5 x 19,1				
	grijs	199000300	100	stk	

\*Om vast te poppen op de geleiders of op de achterkap bij de extrusie kasten.  
Dit profiel wordt alleen in brut op voorraad gehouden, daarom moet er bij alle kleuren met een iets langere levertijd worden gerekend.

## 4 **BLENDKAPPEN** ABWEISBLECHE UND EINLAUFTRICHTER

Consoles, plaques de déviation et entonnoirs

End caps, safety plates and guide terminals

Bočnice, vymešovací podložky a náběhy

Boczki skrzynek, blachy boczne i ślizgacze

Kapsteunen, arreterplaten en inlooptrechters

Tokvégek, terelőlapok és lécevezetők



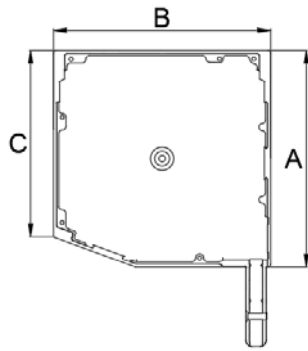

- . van een speciale aluminiumlegering
- . gemaakt in drukgietproces
- . (niet anodiseerbaar)
- . zijkappen zijn alleen per paar leverbaar
- . de opgegeven standaardkleur zijn geen RAL-kleuren

✓ voorradige kleuren

BKS-N	maat in mm		standaardkleur							brons	
	A	C	00	03	08	21	26	82	09	25	99
100	102	88	✓	✓	✓	✓	✓	✓			
125	127	108	✓	✓	✓	✓	✓	✓		✓	
138	139	117	✓	✓	✓	✓	✓	✓	✓	✓	
150	153	129	✓	✓	✓	✓	✓	✓		✓	
165	168	145	✓	✓	✓	✓	✓	✓	✓	✓	
180	184	156	✓	✓	✓	✓	✓	✓			
205	210	179	✓		✓	✓	✓	✓			

## Verkrijgbare kleuren met kleurnummer

00 brut

### standaardkleur (geen RAL)

03 nogabruin                      26 wit 9016 mat  
 08 zilver lak                      82 antracietgrijs  
 21 bruin SF

### brons

09 gelakt sim. BC 4                      25 gelakt sim. C 33

### RAL

99 RAL

## Artikelregister met prijzen in €/paar

omschrijving	artikelnr. + kleurnr.	VE paar	brut	standaard-kleur	brons	RAL
BKS-N 100	2310010..	10				
BKS-N 125	2312010..	10				
BKS-N 138	2313010..	10				
BKS-N 150	2315010..	10				
BKS-N 165	2316010..	10				
BKS-N 180	2318010..	10				
BKS-N 205	2320010..	10				

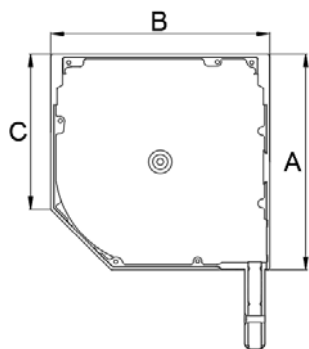

- . van een speciale aluminiumlegering
- . gemaakt in drukgietproces
- . (niet anodiseerbaar)
- . zijkappen zijn alleen per paar leverbaar
- . de opgegeven standaardkleur zijn geen RAL-kleuren

✓ voorradige kleuren

BKS-N	maat in mm		standaardkleur										
	A	C	00	03	08	21	26	27	43	82	86	80	99
125	127	96	✓		✓	✓	✓			✓			
138	139	103	✓	✓	✓	✓	✓			✓	✓	✓	
150	153	112	✓	✓	✓	✓	✓	✓	✓	✓	✓		
165	169	121	✓	✓	✓	✓	✓	✓	✓	✓	✓	✓	
180	184	133	✓	✓	✓	✓	✓	✓	✓	✓	✓	✓	
205	209	151	✓	✓	✓	✓	✓	✓	✓	✓	✓	✓	
230	232	162	✓			✓	✓						
254	254	176	✓			✓	✓						

## Verkrijgbare kleuren met kleurnummer

00 brut

### standaardkleur (geen RAL)

03 nogabruin	27 cremewit
08 zilver lak	43 kwartsgrijs
21 bruin SF	82 antracietgrijs
26 wit 9016 mat	86 leembruin 8003 mat

### gefolieerd

80 gouden eik

### RAL

99 RAL

## Artikelregister met prijzen in €/paar

omschrijving	artikelnr. + kleurnr.	VE paar	brut	standaard-kleur	gouden eik (gefolieerd)	RAL
BKS-N 125	2312050..	10			---	
BKS-N 138	2313050..	10				
BKS-N 150	2315050..	10			---	
BKS-N 165	2316050..	10				
BKS-N 180	2318050..	10			---	
BKS-N 205	2320050..	10				
BKS-N 230	0823000..	6			---	
BKS-N 254	0825400..	6			---	



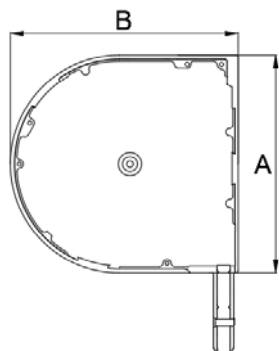

- . van een speciale aluminiumlegering
- . gemaakt in drukgietproces
- . (niet anodiseerbaar)
- . zijkappen zijn alleen per paar leverbaar
- . de opgegeven standaardkleur zijn geen RAL-kleuren

✓ voorradige kleuren

BKR-N	maat in mm		standaardkleur								brons	
	A	B	00	03	08	21	26	27	82	09	25	99
138	141	148	✓	✓	✓	✓	✓		✓			
150	152	160	✓	✓	✓	✓	✓	✓	✓			
165	169	176	✓	✓	✓	✓	✓	✓	✓			
180	183	191	✓	✓	✓	✓	✓	✓	✓			
205	210	219	✓	✓	✓	✓	✓		✓			

### Verkrijgbare kleuren met kleurnummer

00 brut

#### standaardkleur (geen RAL)

03 nogabruin	26 wit 9016 mat
08 zilver lak	27 cremewit
21 bruin SF	82 antracietgrijs

#### brons

09 gelakt sim. BC 4	25 gelakt sim. C 33
---------------------	---------------------

#### RAL

99 RAL

### Artikelregister met prijzen in €/paar

omschrijving	artikelnr. + kleurnr.	VE paar	brut	standaard-kleur	brons	RAL
BKR-N 138	2313030..	10				
BKR-N 150	2315030..	10				
BKR-N 165	2316030..	10				
BKR-N 180	2318030..	10				
BKR-N 205	2320030..	10				

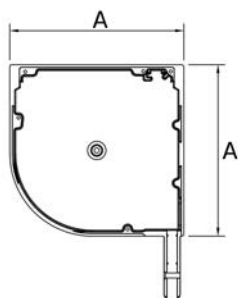

- . van een speciale aluminiumlegering
- . gemaakt in drukgietproces
- . (niet anodiseerbaar)
- . zijkappen zijn alleen per paar leverbaar
- . de opgegeven standaardkleur zijn geen RAL-kleuren

✓ voorradige kleuren

BKVR -N	maat in mm	standaardkleur						
		A	00	08	21	26	43	82
<b>138</b>	139	✓	✓	✓	✓		✓	
<b>150</b>	153	✓	✓	✓	✓	✓	✓	
<b>165</b>	169	✓	✓	✓	✓	✓	✓	
<b>180</b>	184	✓	✓	✓	✓	✓	✓	
<b>205</b>	209	✓	✓			✓	✓	✓

**Verkrijgbare kleuren met kleurnummer**

00 brut

**standaardkleur (geen RAL)**

08 zilver lak  
21 bruin SF  
26 wit 9016 mat

43 kwartsgrijs  
82 antracietgrijs

**RAL**

99 RAL

**Artikelregister met prijzen in €/paar**



omschrijving	artikelnr. + kleurnr.	VE paar	brut	standaard- kleur	RAL
BKVR-N 138	2313040..	10			
BKVR-N 150	2315040..	10			
BKVR-N 165	2316040..	10			
BKVR-N 180	2318040..	10			
BKVR-N 205	2320040..	10			





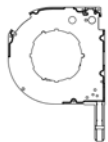
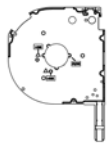
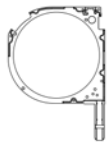

- zonder rand
- met of zonder pin leverbaar  
(maat 100, 125, 230 en 254 alleen met pin leverbaar)
- levering standaard in RAL 9005 matt of blank aluminium
- Inlooptrechtters en extra pinnen moeten apart besteld worden

omschrijving	linker artikelnr. + kleurnr. (..)	rechter artikelnr. + kleurnr. (..)	VE St.	brut	schwarz 9005 matt
MBK 100 met pin	2310001..02	2310002..02	5		
MBK 125 met pin	2312001..02	2312002..02	5		
MBK 138 met pin	2313001..02	2313002..02	5		
MBK 138 zonder pin	2313001..05	2313002..05	5		
MBK 150 met pin	2315001..02	2315002..02	5		
MBK 150 zonder pin	2315001..05	2315002..05	5		
MBK 165 met pin	2316001..02	2316002..02	5		
MBK 165 zonder pin	2316001..05	2316002..05	5		
MBK 180 met pin	2318001..02	2318002..02	5		
MBK 180 zonder pin	2318001..05	2318002..05	5		
MBK 205 met pin	2320001..02	2320002..02	5		
MBK 205 zonder pin	2320001..05	2320002..05	5		
MBK 230 met pin	2323001..02	2323002..02	5		
MBK 254 met pin	2325001..02	2325002..02	5		





	productomschrijving	artikelnr.	VE m	VE	prijs in €
	Lagerpen voor BKDF worden m.b.v popnagels aan de middenkap bevestigd, kan worden gebruikt bij DF-uitvoering of voor het verzetten van de lagerpen.				
	Pinnen voor BKDF voor bevestiging aan middensteun zijn vereist voor alternatieve montage of bij koppelrolluik	891200300	1	stk	

	productomschrijving	artikelnr.	VE m	VE	prijs in €
	links uitgestanst voor buitenliggende bandschijf AGS*	239920200		stk	
	rechts uitgestanst voor buitenliggende bandschijf AGS*	239920300		stk	
	uitgestanst en afgezoomd voor dubbele aspin (buis 60mm) Ø 40 mm	239920500		stk	
	uitgestanst en afgezoomd voor PVC tussenlager (buis 40mm) Ø 72 mm	239920600		stk	
	links uitgestanst en zonder rand voor stalen bandschijf SGS	239920900		stk	
	rechts uitgestanst en zonder rand voor stalen bandschijf SGS	239921000		stk	
	voet van zijkap afgefreesd	239921200		stk	

\*bij stansing voor AGS en kastmaat 165 moet worden aangegeven, welk kasttype gebruikt wordt en of insectenwering nodig is

	productomschrijving	artikelnr.	VE m	VE	prijs in €
	binnenplaat zijkap universeel stalen 40mm buis				
	AWB 100 universeel, staal	091000000	10	stk	
	AWB 125 universeel, staal	091250000	10	stk	
	AWB 138 universeel, staal	091380000	10	stk	
	AWB 150 universeel, staal	091500000	10	stk	
	AWB 165 universeel, staal	091650000	10	stk	
	AWB 180 universeel, staal	091800000	10	stk	
	AWB 205 universeel, staal	092050000	10	stk	
	binnenplaat zijkap stalen 60mm buis				
	AWB 100 universeel, staal	091000001	10	stk	
	AWB 125 universeel, staal	091250001	10	stk	
	AWB 138 universeel, staal	091380001	10	stk	
	AWB 150 universeel, staal	091500001	10	stk	
	AWB 165 universeel, staal	091650001	10	stk	
	AWB 180 universeel, staal	091800001	10	stk	
	AWB 205 universeel, staal	092050001	10	stk	
	AWB 230 45°, aluminium	092300001	50	stk	
	AWB 230 45°, PVC	092303272	50	stk	
AWB 254 45°, aluminium	092540001	50	stk		
	AWB 254 45°, PVC	092543272	50	stk	
	PT-binnenplaat zijkap universeel aluminium 40mm buis				
	AWB-PT 125 universeel, aluminium	091250500	10	stk	
	AWB-PT 138 universeel, aluminium	091380500	10	stk	
	AWB-PT 150 universeel, aluminium	091500500	10	stk	
	AWB-PT 165 universeel, aluminium	091650500	10	stk	
	AWB-PT 180 universeel, aluminium	091800500	10	stk	
	AWB-PT 205 universeel, aluminium	092050500	10	stk	
	PT-binnenplaat zijkap universeel aluminium 60er buis				
	AWB-PT 125 universeel, aluminium	091250501	10	stk	
	AWB-PT 138 universeel, aluminium	091380501	10	stk	
	AWB-PT 150 universeel, aluminium	091500501	10	stk	
	AWB-PT 165 universeel, aluminium	091650501	10	stk	
	AWB-PT 180 universeel, aluminium	091800501	10	stk	
	AWB-PT 205 universeel, aluminium	092050501	10	stk	
	Pine Tree Clip A=3,0, B=14,5				
	zwart	891195000	100	stk	

	productomschrijving	artikelnr.	VE m	VE	prijs in €
	inlooptrechter A 3 incl. universele voet - verwisselbaar voor 53 mm brede geleiders				
	wit	059120100	50	pa	
	zwart	059120200	50	pa	
	inlooptrechter A 5 / A 6 incl. universele voet - verwisselbaar voor 45 mm brede geleiders				
	wit	059121100	50	pa	
	zwart	059121200	50	pa	
	inlooptrechter A 13 / A 14 incl. universele voet - verwisselbaar voor 68 mm brede geleiders				
	wit	059122100	50	pa	
	zwart	059122200	50	pa	
	inlooptrechter A 15 / A 20 incl. universele voet - verwisselbaar speciale uitvoering voor afstandsgeleiders A 15 / A 20				
	wit	059123100	50	pa	
	zwart	059123200	50	pa	
	Inlooptrechter bovendeel voor DF A 3 voor dubbele geleiders DF A 3, DF A 3-10-CR, DF A 3-12				
	wit, links	239102110	50	stk	
	wit, rechts	239102210	50	stk	
	zwart, links	239102120	50	stk	
	zwart, rechts	239102220	50	stk	
	Inlooptrechter bovendeel voor DF A5 voor dubbele geleiders DF A5				
	wit, links	239103110	50	stk	
	wit, rechts	239103210	50	stk	
	zwart, links	239103120	50	stk	
	zwart, rechts	239103220	50	stk	
	inlooptrechter bovendeel voor DF A15/20 vor middengeleider DF A 15/20				
	wit, links	239104110	50	stk	
	wit, rechts	239104210	50	stk	
	zwart, links	239104120	50	stk	
	zwart, rechts	239104220	50	stk	
	inlooptrechter voet universeel voor middengeleider				
	wit	239101010	100	stk	
	zwart	239101020	100	stk	
	boormal voor inlooptrechters (behalve voor FS A 20 en FS A 15) en veerophangers				
		319212200	1	stk	

	productomschrijving	artikelnr.	VE m	VE	prijs in €
	inlooptrechter voor NB-N 21				
	natuur	059090100	250	pa	
	inlooptrechter voor NB-N 28				
	beige	059090200	250	pa	
	inlooptrechter-voet voor NB-N 21 / NB-N 28				
	links	059090310	150	stk	
	rechts	059090320	150	stk	
	inlooptrechter voor NB-N 22				
	<b>blank</b>	059090400	100	pa	
	inlooptrechter-insteekpoot voor NB-N 22				
	links	059090410	100	stk	
	rechte	059090420	100	stk	

## **5 FÜHRUNGSSCHIENEN**

STANDARD- UND SONDERFÜHRUNGSSCHIENEN FÜR DEN MINI- UND MAXIBEREICH

Coulisses standard et spéciales pour le domaine mini et maxi

Standard and special guide channels for the mini and maxi sector

Standardní a zvláštní vod. lišty pro oblast „Mini“ a „Maxi“

Standardowe i specjalne prowadnice roletowe do pancerzy mini i maxi

Standaard- en bijzondere geleiders voor mini en maxi (voorzet) rolluiken

Standard és egyedi vezetősinek a mini és maxi redönyökhöz

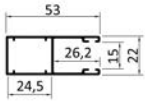
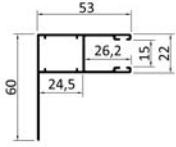
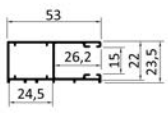
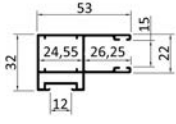

	productomschrijving	artikelnr.	VE m	VE	prijs in €	
	geleider A 3					
	<b>brut</b>	100300000	72	m		
	<b>standaardkleur</b>	1003000..	72	m		
	03 nogabruin-> 27 cremewit 08 zilver lak 21 bruin SF-> 82 antracietgrijs 26 wit 9016 mat	28 dennegroen 84 licht ivoor				
	<b>zilver geanodiseerd EV 1</b>	100300041	72	m		
	<b>brons geanodiseerd BC 4 ..51, C 33 ..55</b>	1003000..	72	m		
	<b>RAL</b>	100300099	72	m		
	gouden eik (eenzijdig gefolieerd) nr. 2178 001	100300080	72	m		
	gouden eik (dubbelzijdig gefolieerd) nr. 2178 001	100300079	72	m		
		geleider A 4				
<b>brut</b>		100400000	36	m		
<b>standaardkleur</b>		1004000..	36	m		
03 nogabruin-> 27 cremewit 08 zilver lak 21 bruin SF-> 82 antracietgrijs 26 wit 9016 mat		28 dennegroen 84 licht ivoor				
<b>zilver geanodiseerd EV 1</b>		100400041	36	m		
<b>brons geanodiseerd BC 4 ..51, C 33 ..55</b>		1004000..	36	m		
<b>RAL</b>		100400099	36	m		
	geleider A 3-R (bevoorrading alleen in <b>brut</b> )					
	<b>brut</b>	100315000	72	m		
	<b>standaardkleur</b>	1003150..	72	m		
	26 wit 9016 mat					
	<b>zilver geanodiseerd EV 1</b>	100315041	72	m		
	<b>brons geanodiseerd BC 4 ..51, C 33 ..55</b>	1003150..	72	m		
	geleider A 3-10-CR					
	<b>brut</b>	100310000	72	m		
	<b>standaardkleur</b>	1003100..	72	m		
	<b>zilver geanodiseerd EV1</b>	100310041	72	m		
	<b>brons geanodiseerd BC 4 ..51, C 33 ..55</b>	1003100..	72	m		
<b>RAL</b>	100310099	72	m			

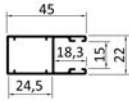
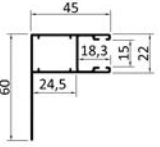
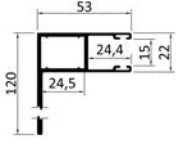

Attentie: kap in brons gean. BC 4 en C 33 worden niet op voorraad gehouden, daarom moet hier on een iets langere levertijd worden gerekend. De foliëring in gouden eik word standaard op de kleur bruin SF gemaakt. Meerprijzen voor keder- en borstelinlage en ook beschermfolie vind u op pagina 5.10.

	productomschrijving	artikelnr.	VE m	VE	prijs in €	
	geleider A 5					
	<b>brut</b>	110500000	72	m		
	<b>standaardkleur</b>	1105000..	72	m		
	03 nougabrauin 08 silver lak 21 bruin SF	26 wit 9016 mat 27 cremewit				
	<b>zilver geanodiseerd EV 1</b>	110500041	72	m		
	<b>brons geanodiseerd BC 4 ..51, C 33 ..55</b>	1105000..	72	m		
	<b>RAL</b>	110500099	72	m		
	geleider A 6					
	<b>brut</b>	110600000	36	m		
	<b>standaardkleur</b>	1106000..	36	m		
	26 wit 9016 mat	27 cremewit				
	<b>zilver geanodiseerd EV 1</b>	110600041	36	m		
	<b>brons geanodiseerd BC 4 ..51, C 33 ..55</b>	1106000..	36	m		
	<b>RAL</b>	110600099	36	m		
	geleider A 12					
	<b>brut</b>	111200000	30	m		
	<b>standaardkleur</b>	1112000..	30	m		
	21 bruin SF	26 wit 9016 mat				
	<b>zilver geanodiseerd EV 1</b>	111200041	30	m		
	<b>brons geanodiseerd BC 4</b>	111200051	30	m		
	<b>RAL</b>	111200099	30	m		

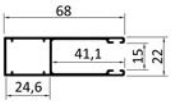
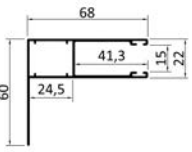

Attentie: kap in brons gean. BC 4 en C 33 worden niet op voorraad gehouden, daarom moet hier on een iets langere levertijd worden gerekend. Meerprijzen voor keder- en borstelinlage en ook beschermfolie vind u op pagina 5.10.

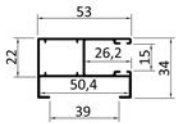
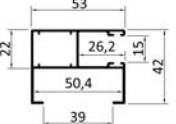
	productomschrijving	artikelnr.	VE m	VE	prijs in €
	geleider A 13				
	<b>brut</b>	111300000	36	m	
	<b>standaardkleur</b>	1113000..	36	m	
	08 zilver lak 21 bruin SF	26 wit 9016 mat			
	<b>zilver geanodiseerd</b> EV 1	111300041	36	m	
	<b>brons geanodiseerd</b> BC 4 ..51	1113000..	36	m	
	<b>RAL</b>	111300099	36	m	
	geleider A 14				
	<b>brut</b>	111400000	36	m	
	<b>standaardkleur</b>	1114000..	36	m	
	26 wit 9016 mat				
	<b>zilver geanodiseerd</b> EV 1	111400041	36	m	
	<b>brons geanodiseerd</b> BC 4 ..51	1114000..	36	m	
	<b>RAL</b>	111400099	36	m	

Attentie: kap in brons gean. BC 4 en C 33 worden niet op voorraad gehouden, daarom moet hier on een iets langere levertijd worden gerekend. Meerprijzen voor keder- en borstelinlage en ook beschermfolie vind u op pagina 5.10.

	productomschrijving	artikelnr.	VE m	VE	prijs in €	
	geleider A 8-12					
	<b>brut</b>	110801200	36	m		
	<b>standaardkleur</b>	1108012..	36	m		
	03 nougabraun 08 zilver lak 10 wit 9016 glanzend	21 bruin SF 26 wit 9016 mat 27 cremewit				
	<b>zilver geanodiseerd EV 1</b>	110801241	36	m		
	<b>brons geanodiseerd BC 4 ..51, C 33 ..55</b>	1108012..	36	m		
	<b>RAL</b>	110801299	36	m		
	geleider A 8-20					
	<b>brut</b>	110802000	36	m		
	<b>standaardkleur</b>	1108020..	36	m		
	03 nougabraun 08 zilver lak 21 bruin SF	26 wit 9016 mat 27 cremewit				
	<b>zilver geanodiseerd EV 1</b>	110802041	36	m		
	<b>brons geanodiseerd BC 4 ..51, C 33 ..55</b>	1108020..	36	m		
	<b>RAL</b>	110802099	36	m		
	bevestigingsclipsen voor geleiders A 8-12 en A 8-20					
	van polyamide	119220100	50	stk		

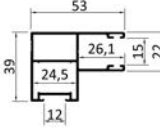
Attentie: kap in brons gean. BC 4 en C 33 worden niet op voorraad gehouden, daarom moet hier op een iets langere levertijd worden gerekend. Meerprijzen voor keder- en borstelinlage en ook beschermfolie vind u op pagina 5.10.

	productomschrijving	artikelnr.	VE m	VE	prijs in €
	geleider A 5-12				
	<b>brut</b>	110501200	36	m	
	<b>standaardkleur</b>	1105012..	36	m	
	26 wit 9016 mat				
	<b>zilver geanodiseerd EV 1</b>	110501241	36	m	
	<b>brons geanodiseerd BC 4 ..51</b>	1105012..	36	m	
	<b>RAL</b>	110501299	36	m	
	geleider A 15-CR				
	<b>brut</b>	111515000	48	m	
	<b>standaardkleur</b>	1115150..	48	m	
	03 nougabruin 08 silver lak	21 bruin SF 26 wit 9016 mat			
	<b>zilver geanodiseerd EV 1</b>	111515041	48	m	
	<b>brons geanodiseerd BC 4 ..51, C 33 ..55</b>	1115150..	48	m	
	<b>RAL</b>	111515099	48	m	
	geleider A 16-CR				
	<b>brut</b>	111615000	30	m	
	wit mat 9016	111615026	30	m	
	<b>zilver geanodiseerd EV 1</b>	111615041	30	m	
	<b>brons geanodiseerd BC 4</b>	1116150..	30	m	
	<b>RAL</b>	111615099	30	m	

Geleiders A 15-CR en A 16-CR vanaf kastmaat 138 en alleen tot een maximale rolluikoppervlakte van 3,00 m<sup>2</sup> mogelijk. Attentie: kap in brons gean. BC 4 en C 33 worden niet op voorraad gehouden, daarom moet hier on een iets langere levertijd worden gerekend. Meerprijzen voor keder- en borstelnlage en ook beschermfolie vind u op pagina 5.10.

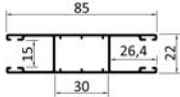
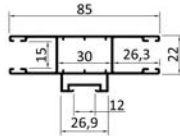
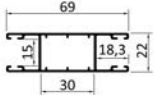
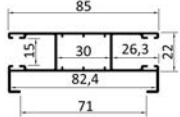
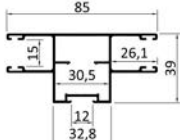

	productomschrijving	artikelnr.	VE m	VE	prijs in €
	geleider DF A 3				
	<b>brut</b>	120300000	36	m	
	<b>standaardkleur</b>	1203000..	36	m	
	03 nogabruin 21 bruin SF	26 wit 9016 mat			
	<b>zilver geanodiseerd EV 1</b>	120300041	36	m	
	<b>brons geanodiseerd BC 4 ..51, C 33 ..55</b>	1203000..	36	m	
	<b>RAL</b>	120300099	36	m	
	gouden eik (gefolieerd) Renolit-nr. 2178 001	120300080	36	m	
	geleider DF A 3-10-CR				
	<b>brut</b>	120310000	36	m	
	<b>standaardkleur</b>	1203100..	36	m	
	<b>zilver geanodiseerd EV1</b>	120310041	36	m	
	<b>brons geanodiseerd BC 4 ..51, C 33 ..55</b>	1203100..	36	m	
<b>RAL</b>	120310099	36	m		
	geleider DF A5				
	<b>brut</b>	120500000	36	m	
	<b>standaardkleur</b>	1205000..	36	m	
	26 wit 9016 mat				
	<b>zilver geanodiseerd EV 1</b>	120500041	36	m	
<b>brons geanodiseerd BC 4 ..51, C 33 ..55</b>	1205000..	36	m		
<b>RAL</b>	120500099	36	m		
	geleider DF A 3-12				
	<b>brut</b>	120600000	36	m	
	<b>standaardkleur</b>	1206000..	36	m	
	26 wit 9016 mat				
	<b>zilver geanodiseerd EV 1</b>	120600041	36	m	
<b>brons geanodiseerd BC 4</b>	120600051	36	m		
<b>RAL</b>	120600099	36	m		
	geleider DF A 15-CR				
	<b>brut</b>	121515000	36	m	
	<b>standaardkleur</b>	1215150..	36	m	
	26 wit 9016 mat				
	<b>zilver geanodiseerd EV1</b>	121515041	36	m	
<b>brons geanodiseerd BC 4 ..51, C 33 ..55</b>	1215150..	36	m		
<b>RAL</b>	121515099	36	m		

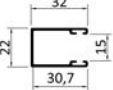



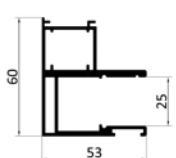
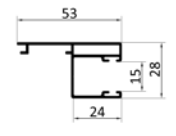
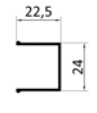

Attentie: kap in brons gean. BC 4 en C 33 worden niet op voorraad gehouden, daarom moet hier op een iets langere levertijd worden gerekend. De foliëring in gouden eik word standaard op de kleur bruin SF gemaakt. Meerprijzen voor keder- en borstelnlage en ook beschermfolie vind u op pagina 5.10.

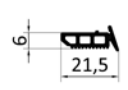
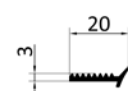
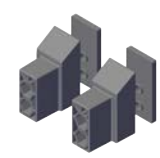
	productomschrijving	artikelnr.	VE m	VE	prijs in €
	geleider A 1				
	<b>brut</b>	110100000	72	m	
	<b>standaardkleur</b>	1101000..	72	m	
	21 bruin SF	26 wit 9016 mat			
	<b>zilver geanodiseerd EV 1</b>	110100041	72	m	
	<b>brons geanodiseerd BC 4..51, C 33 ..55</b>	1101000..	72	m	
	<b>RAL</b>	110100099	72	m	
	geleider A 10				
	<b>brut</b>	111000000	72	m	
	<b>standaardkleur</b>	1110000..	72	m	
	21 bruin SF	26 wit 9016 mat			
	<b>zilver geanodiseerd EV 1</b>	111000041	72	m	
	<b>brons geanodiseerd BC 4 ..51, C 33 ..55</b>	1110000..	72	m	
	<b>RAL</b>	111000099	72	m	



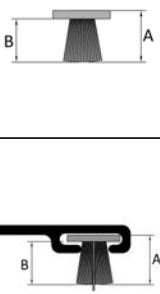

Attentie: kap in brons gean. BC 4 en C 33 worden niet op voorraad gehouden, daarom moet hier on een iets langere levertijd worden gerekend. Meerprijzen voor keder- en borstelinlage en ook beschermfolie vind u op pagina 5.10. U-afdichtingsprofiel 6 x 8 mm om de afstandshoeklijn naar de muur af te dichten zie hoofdstuk 3.7

	productomschrijving	artikelnr.	VE m	VE	prijs in €
	dubbelingsprofiel 10 mm				
	<b>brut</b>	115010000	60	m	
	<b>standaardkleur</b>	1150100..	60	m	
	<b>RAL</b>	115010099	60	m	
	dubbelingsprofiel 20 mm				
	<b>brut</b>	115020000	60	m	
	<b>standaardkleur</b>	1150200..	60	m	
	<b>RAL</b>	115020099	60	m	
	dubbelingsprofiel 40 mm				
	<b>brut</b>	115040000	60	m	
	<b>standaardkleur</b>	1150400..	60	m	
	<b>RAL</b>	115040099	60	m	

	productomschrijving	artikelnr.	VE m	VE	prijs in €
		810001000	5,2	m	
		8100010..	5,2	m	
		810001041	5,2	m	
		8100010..	5,2	m	
		810001099	5,2	m	
		810002000	5,2	m	
		8100020..	5,2	m	
		810002041	5,2	m	
		8100020..	5,2	m	
		810002099	5,2	m	
	Afdekking voor A 17-GS				
	<b>brut</b>	810003000	6	m	
	<b>standaardkleur</b>	8100030..	6	m	
		810003041	6	m	
	<b>RAL</b>	810003099	6	m	
	Randbescherming 21 x 10				
	<b>brut</b>	810003200	6	m	
	<b>zilver geanodiseerd EV 1</b>	810003241	6	m	
	Glasafdichting om in te schuiven				
	TPE zwart	810080002	100	m	
	Glasafdichting zelfklevend (dubbellopend)				
	EPDM zwart	810080003	100	m	
	Oplage voor glas				
	zwart	810080001	1	pa	

	productomschrijving	artikelnr.	VE m	VE	prijs in €
	PVC-kederinlage (dubbellopend)				
	standaard uitvoering voor mini-rolluikpantser M 317, M 328-N, KM 317	119010000	360	m	
	T-keder				
	speciale uitvoering voor eenwandige rolluikpantser A9	119120300	400	m	
	polyethyleen-keder (dubbellopend)				
	dun voor rolluikpantser MY 442 / MY 448	119060000	300	m	
	kederinlage van polyethyleen voor M 521 profiel				
	voor M 521, M 528 en KM 521	119120100	1000	m	
	borstelinlage				
	dun A = 4,25 mm / B = 3,25 mm	119030090	475	m	
	dikke borstel A = 6,25 mm / B = 5,25 mm	119040090	275	m	
	stabiele borstel				
		119050090	450	m	
	supplement voor borstel- en kederinlage buiten de VE				
	supplement voor borstel- en kederinlage buiten de VE (per stuk)	890000200		stk	



Wij verwijzen naar ons "advies voor keder- en borstelinlage" (zie hoofdstuk technisch overzicht - aan het einde van deze catalogus)

	productomschrijving	artikelnr.	VE m	VE	prijs in €
	<b>PVC-keder</b>				
	2 x PVC-keder A = 9,6 mm				
	supplement std.keder	..9911000		m	
	supplement std.keder (DF)	129911000		m	
	<b>polyethyleen-keder</b>				
	2 x dunne keder A = 10,4 mm				
	2 x keder voor M 521 A = 14,0 mm				
	supplement polyethyleen-keder	..9910400		m	
	supplement keder M 521	..9910900		m	
	<b>T-keder</b>				
	2 x T-keder A = 7,2 mm				
	2 x s_onro <sup>®</sup> -keder A = 8,8 - 9,3 mm				
	supplement T-keder	..9911500		m	
	supplement s_onro-keder	..9911400		m	
	<b>borstelinlage + folie</b>				
	2 x dikke borstel A = 7,5 mm				
	2 x stabiele borstel A = 5,5 mm				
	1 x stabiele borstel, 1 x dikke borstel A = 6,5 mm				
	supplement dikke borstel	..9912100		m	
	supplement stabiele borstel	..9910200		m	
	supplement stabiele borstel + dikke borstel	..9910300		m	
	supplement folie 1-zijdig	..9910700		m	
	supplement folie 2-zijdig	..9910800		m	
	supplement dikke borstel (DF)	129912100		m	
	supplement stabiele borstel (DF)	129910200		m	
supplement stabiele borstel + dikke borstel (DF)	129910300		m		
supplement folie 1-zijdig (DF)	129910700		m		
supplement folie 2-zijdig (DF)	129910800		m		



Wij verwijzen naar ons "advies voor keder- en borstelinlage"

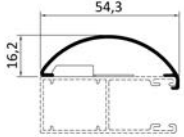

# AFDEKKING EN AFSTANDSHOUDER VOOR GELEIDERS



**ALUKON**





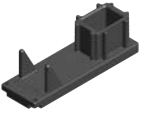

	productomschrijving	artikelnr.	VE m	VE	prijs in €
	geleiderafdekking FAR-BC A 3				
	<b>brut</b>	100800000	36	m	
	<b>standaardkleur</b>	1008000..	36	m	
	21 bruin SF	26 wit 9016 mat			
	<b>zilver geanodiseerd EV 1</b>	100800041	36	m	
	<b>brons geanodiseerd BC 4 ..51, C 33 ..55</b>	1008000..	36	m	
	<b>RAL</b>	100800099	36	m	
	bevestigingsclipsen voor FAR-BC				
	voor de bevestiging op alle 53 mm geleiders	109000100	20	stk	
	afstandshouder set, 240 mm				
	<b>brut</b>	100830000	50	stk	
	<b>standaardkleur</b>	1008300..	20	stk	
	26 wit 9016 mat				
	brons <b>gecoat</b> BC 4 ..09, C 33 ..25	1008300..	20	stk	
	<b>RAL</b>	100830099	1	stk	

Attentie: kap in brons gean. BC 4 en C 33 worden niet op voorraad gehouden, daarom moet hier on een iets langere levertijd worden gerekend.

	productomschrijving	artikelnr.	VE m	VE	prijs in €
	inlay voor alle 53mm geleiders				
	V2A	119270100	100	stk	
	voor standaardgeleiders				
	A 3, A 4, A 8-12, A 8-20, A 12 <b>verzinkt</b>	119250100	10	stk	
	A 3, A 4, A 8-12, A 8-20, A 12 <b>standaardkleur</b>	1192501..	10	stk	
	09 brons gelakt 25 brons C33 gelakt	26 wit 9016 mat			
	A 3, A 4, A 8-12, A 8-20, A 12 <b>RAL</b>	119250199	10	stk	
	voor standaardgeleiders				
	A 5, A 6, A 5-12 <b>verzinkt</b>	119250200	10	stk	
	A 5, A 6, A 5-12 <b>standaardkleur</b>	1192502..	10	stk	
	09 brons gelakt 25 brons C33 gelakt	26 wit 9016 mat			
	A 5, A 6, A 5-12 <b>RAL</b>	119250299	10	stk	
	voor standaardgeleiders				
	A 13, A 14 <b>verzinkt</b>	119250300	10	stk	
	A 13, A 14 <b>standaardkleur</b>	1192503..	10	stk	
	09 brons gelakt 25 brons C33 gelakt	26 wit 9016 mat			
	A 13, A 14 <b>RAL</b>	119250399	10	stk	
	voor geleiders A 15				
	A 15 links <b>verzinkt</b>	119250400	10	stk	
	A 15 links <b>standaardkleur</b>	1192504..	10	stk	
	09 brons gelakt 25 brons C33 gelakt	26 wit 9016 mat			
	A 15 links <b>RAL</b>	119250499	10	stk	
	A 15 rechts <b>verzinkt</b>	119250500	10	stk	
	A 15 rechts <b>standaardkleur</b>	1192505..	10	stk	
	09 brons gelakt 25 brons C33 gelakt	26 wit 9016 mat			
A 15 rechts <b>RAL</b>	119250599	10	stk		

	productomschrijving	artikelnr.	VE m	VE	prijs in €
	voor geleiders met FAR-BC/ES				
	FAR mit A 3, A 4, A 8, A 12, A 3 links <b>brut</b>	119251100	10	stk	
	FAR mit A 3, A 4, A 8, A 12, A 3 links <b>standaardkleur</b>	1192511..	10	stk	
	08 silver lak-> 25 brons C33 gelakt 09 brons gelakt 26 wit 9016 mat				
	FAR mit A 3, A 4, A 8, A 12, A 3 links <b>RAL</b>	119251199	10	stk	
	FAR mit A 3, A 4, A 8, A 12, A 3 rechts <b>brut</b>	119251200	10	stk	
	FAR mit A 3, A 4, A 8, A 12, A 3 rechts <b>standaardkleur</b>	1192512..	10	stk	
	08 silver lak-> 25 brons C33 gelakt 09 brons gelakt 26 wit 9016 mat				
	FAR mit A 3, A 4, A 8, A 12, A 3 rechts <b>RAL</b>	119251299	10	stk	
		voor middengeleiders			
DF A 3, DF A 3-12 <b>brut</b>		119250800	10	stk	
DF A 3, DF A 3-12 <b>standaardkleur</b>		1192508..	10	stk	
09 brons gelakt 26 wit 9016 mat 25 brons C33 gelakt					
DF A 3, DF A 3-12 <b>RAL</b>		119250899	10	stk	
voor middengeleiders					
DF A 5 <b>brut</b>		119250900	10	stk	
DF A 5 <b>standaardkleur</b>		1192509..	10	stk	
09 brons gelakt 26 wit 9016 mat 25 brons C33 gelakt					
DF A 5 <b>RAL</b>		119250999	10	stk	

	productomschrijving	artikelnr.	VE m	VE	prijs in €
	voor A 3, A 4, A 8-12, A 12				
	A 3, A 4, A 8-12, A 8-20, A 12 wit	119200100	100	stk	
	A 3, A 4, A 8-12, A 8-20, A 12 zwart	119200200	100	stk	
	voor A 13, A 14				
	A 13, A 14 wit	119201100	100	stk	
	A 13, A 14 zwart	119201200	100	stk	
	voor A 15				
	A 15 wit	119202100	50	pa	
	A 15 zwart	119202200	50	pa	
	voor DF A 3, DF A 3-12				
	DF A 3, DF A 3-12 wit	119203100	100	stk	
	DF A 3, DF A 3-12 zwart	119203200	100	stk	
	schroef A 2 2,2 x 6,5 mm	891192700	2000	stk	

	productomschrijving	artikelnr.	VE m	VE	prijs in €
	Kunststof afdekdopje vlak 10 mm (Prijs per 100 stuks)				
	<b>standaardkleur</b> 01, 02, 03, 05, 07, 09, 13	89105..00	1000	stk	
	01 wit 9016 02 bruin SF 03 grijs 7038 05 nougabruin	07 cremewit 9001 09 naturel 9006 13 antracietgrijs 7016			
	Kunststof afdekdopje vlak 10 mm 10 stuks per ring (Prijs per stuk)				
	zwart om te poedercoaten	891059000	50	stk	
	<b>RAL</b>	891059099	50	stk	
	PVC-afdek-sierdopjes, Ø 12 mm x 2,5 mm boring Ø 5 mm (voor schroeven met kopgat)				
	<b>standaardkleur</b>	89102..00	1000	stk	
	01 white 02 bruin SF 03 grijs	05 nogabruin 06 beige			
	schroef met verzonken kop, <b>verzinkt</b> bij geleidelijke boring voor geleiders tot 22 mm diepte				
	4,5 x 30 mm	891190900	1000	stk	
	schroef met verzonken kop, <b>verzinkt</b> bij geleidelijke boring voor geleiders tot 22 mm diepte voor afstandsgeleiders A 8-12, A 8-20, A 5-12, A 15 en geleiders voor insectenwering A 20				
	4,5 x 50 mm	891190100	500	stk	
	schroef met verzonken kop, 4,5 x 70 mm (prijs per 100 stuks)	891191200	200	stk	
	HSS boor, 10,2 mm x 5,0 mm				
	voor 10 mm afdekdopjes	891510101	1	stk	

	productomschrijving	artikelnr.	VE m	VE	prijs in €
	aluminium knikarm geleider systeem (compleet met scharnieren)				
	<b>brut</b>	210100000	1	pa	
	wit	210100001	1	pa	
	<b>RAL</b>	210100099	1	pa	



## **6 FÜHRUNGSSCHIENEN** FÜR DEN NEUBAUBEREICH, KEDEREINLAGEN

Coulisses traditionelles, joints

Guide channels for new buildings, inserts

Vodící lišty pro oblast novostaveb, těsnící vložky

Prowadnice do nowego budownictwa, uszczelki

Nieuwbouwgeleiders, rubber/borstel inlages

Vezetősínek a maxi redőnyökhöz, gumi és kefe betétek

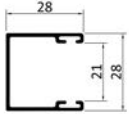
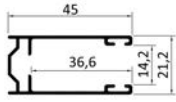
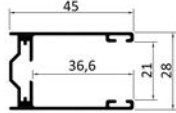
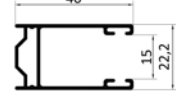

	productomschrijving	artikelnr.	VE m	VE	prijs in €
	geleider NB 28, zonder inlage				
	<b>brut</b>	130280000	72	m	
	<b>standaardkleur</b>	1302800..	72	m	
	21 bruin SF	26 wit 9016 mat			
	<b>zilver geanodiseerd EV 1</b>	130280041	72	m	
	<b>brons geanodiseerd BC 4 ..51, C 33 ..55</b>	1302800..	72	m	
	<b>RAL</b>	130280099	72	m	
	geleider NB-N 21, zonder inlage				
	<b>brut</b>	130210000	72	m	
	<b>standaardkleur</b>	1302100..	72	m	
	08 silver lak	26 wit 9016 mat			
	21 bruin SF	82 antracietgrijs			
	<b>zilver geanodiseerd EV 1</b>	130210041	72	m	
	<b>RAL</b>	130210099	72	m	
	geleider NB-N 28, zonder inlage				
	<b>brut</b>	130290000	36	m	
	<b>standaardkleur</b>	1302900..	36	m	
	21 bruin SF	26 wit 9016 mat			
	<b>zilver geanodiseerd EV 1</b>	130290041	36	m	
	<b>RAL</b>	130290099	36	m	
	geleider NB-N 22, zonder inlage				
	<b>brute</b>	130220000	36	m	
	<b>standaardkleuren</b>	1302200..	36	m	
	08 zilver.	26 wit 9016 mat			
	82 antraciet				
	<b>zilver geanodiseerd EV 1</b>	130220041	36	m	
	<b>RAL</b>	130220099	36	m	

Attentie: kap in brons gean. BC 4 en C 33 worden niet op voorraad gehouden, daarom moet hier on een iets langere levertijd worden gerekend.

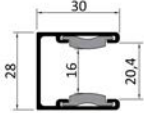
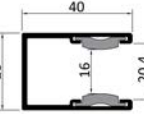
	productomschrijving	artikelnr.	VE m	VE	prijs in €
	geleider NB 30, met keder				
	<b>brut</b> (zonder inlage)	130300000	36	m	
	<b>standaardkleur</b>	1303000..	36	m	
	26 wit 9016 mat				
	<b>zilver geanodiseerd</b> EV 1	130300041	36	m	
	<b>brons geanodiseerd</b> BC 4	130300051	36	m	
	<b>RAL</b>	130300099	36	m	
	geleider NB 40, met keder				
	<b>brut</b> (zonder inlage)	130400000	36	m	
	<b>standaardkleur</b>	1304000..	36	m	
	26 wit 9016 mat				
	<b>zilver geanodiseerd</b> EV 1	130400041	36	m	
	<b>brons geanodiseerd</b> BC 4	130400051	36	m	
	<b>RAL</b>	130400099	36	m	



Attentie: kap in brons gean. BC 4 en C 33 worden niet op voorraad gehouden, daarom moet hier on een iets langere levertijd worden gerekend.

# KEDER- EN BORSTELINLAGE VOOR NIEUWBOUWGELEIDERS







**ALUKON**

	productomschrijving	artikelnr.	VE m	VE	prijs in €
	harde PVC-keder nieuwbouw				
	alleen voor NB 30 en NB 40	139010000	300	m	
	PVC-kederinlage (dubbellopend)				
	standaard uitvoering voor mini-rolluikpantser M 317, M 328-N, KM 317	119010000	360	m	
	polyethyleen-keder (dubbellopend)				
	dun voor rolluikpantser MY 442 / MY 448	119060000	300	m	
	kederinlage van polyethyleen voor M 521 profiel				
	voor M 521, M 528 en KM 521	119120100	1000	m	
	borstelinlage				
	dun A = 4,25 mm / B = 3,25 mm	119030090	475	m	
	dikke borstel				
	A = 6,25 mm / B = 5,25 mm	119040090	275	m	
	stabiele borstel				
		119050090	450	m	
	supplement voor borstel- en kederinlage buiten de VE				
	supplement voor borstel- en kederinlage buiten de VE (per stuk)	890000200		stk	

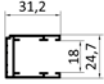
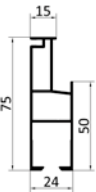
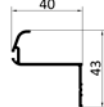
Wij verwijzen naar ons "advies voor keder- en borstelinlage" (zie hoofdstuk technisch overzicht - aan het einde van deze catalogus)

	productomschrijving	artikelnr.	VE m	VE	prijs in €
	PVC-keder				
	2 x PVC-keder	A = 8,8 mm (NB-N 21) / A = 15,6 (NB-N 28, NB 28)			
	PVC-keder	139911000		m	
	polyethyleen-keder				
	2 x dunne keder 2 x keder voor M 521	A = 9,6 mm (NB-N 21) / A = 16,4 mm (NB-N 28, NB 28) A = 13,2 mm (NB-N 21)			
	polyethyleen-keder	139910400		m	
	keder voor M 521	139910900		m	
	borstelinlage + folie				
	2 x dikke borstel	A = 6,7 mm (NB-N 21) / A = 13,5 (NB-N 28, NB 28)			
	2 x dunne borstel	A = 10,7 mm (NB-N 21) / A = 17,5 (NB-N 28, NB 28)			
	2 x afdichtborstel	A = 1,2 mm (NB-N 21) / A = 8,0 (NB-N 28, NB 28)			
	2 x stabiele borstel	A = 4,7 mm (NB-N 21) / A = 11,5 (NB-N 28, NB 28)			
	borstelinlage	139910100		m	
	stabiele borstel	139910200		m	
	dikke borstel	139912100		m	
stabiele en dikke borstel	139910300		m		
beschermfolie eenzijdig	139910700		m		
beschermfolie dubbelzijdig	139910800		m		

Wij verwijzen naar ons "advies voor keder- en borstelinlage"

	productomschrijving	artikelnr.	VE m	VE	prijs in €
	Geleider A 80, zonder inlage				
	<b>brut</b>	130800000	6	m	
	<b>standaardkleur</b>	1308000..	6	m	
	<b>RAL</b>	130800099	6	m	
	A 81 adapter				
	<b>brut</b>	130802000	6	m	
	<b>standaardkleur</b>	1308020..	6	m	
	<b>RAL</b>	130802099	6	m	
	Afrol-profiel, aluminium 40 mm, lengte 650 cm				
	<b>brut</b>	761025000	6,5	m	
	<b>standaardkleur</b>	7610250..	6,5	m	
	<b>RAL</b>	761025099	6,5	m	
	Aansluitstekker voor A 81 adapter, incl. verzonken schroef 3,5 x 20				
	<b>verzinkt</b>	891193910	100	stk	
	Inlooptrechter voor A 80				
	zwart	139061090	25	pa	
	Afsluitdop geleider-versterking voor A 80				
	Aluminium <b>brute</b>	139060000	100	stk	
	Inlage 4,1 mm (dubbel-zijdig), zwart				
	Toebasbaar bij A 80 met M 521/KM 521	119110100	400	m	
	Toeslagen A 80				
	Met inlage 4,1 mm	139913700		m	
	beschermfolie eenzijdig	139910700		m	
	beschermfolie dubbelzijdig	139910800		m	

Alle maatvoeringen zijn gemiddelden. Minimale afwijkingen door toleranties zijn mogelijk



## **7 ROLLADENPROFILE**

FÜR DEN MINI-, MAXI- UND NEUBAUBEREICH, ARRETIERCLIPSE

Lames des volets roulants pour le domaine mini, maxi et pour le neuf

Roller shutter profiles for the mini, maxi and new building sector, locking clips

Rol. lamely pro oblast „Mini“, „Maxi“ a novostaveb, aretační klipsy

Profile roletowe mini i maxi do nowego budownictwa, aretki

Rolluikprofielen voor mini, maxi (voorzetrolluiken) en nieuwbouw, arre-  
teerclips

Redőnylécek a mini és maxi redőnyökhöz, arriterek



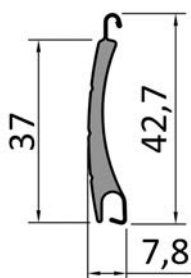

## technische info

profielhoogte	mm	<b>42,70</b>
profiel dikte	mm	<b>7,60</b>
profiel dekbreedte	mm	<b>37,00</b>
materiaalsterkte	mm	<b>0,30</b>
gewicht	kg/m <sup>2</sup>	<b>2,80</b>
breedte max. *	cm	<b>290,00</b>
oppervlakte max. *	m <sup>2</sup>	<b>6,50</b>
lengte	cm	<b>600,00</b>
VE	m	<b>360,00</b>

\* Oriëntatiewaarde, effectieve verklaring volgens windlasttabel naar EN 13659

## wikkeltabel (zonder IS)

kastmaat	max. rolluikhoogte met 40 mm 8-kant-buis in cm	max. rolluikhoogte met 60 mm 8-kant-buis in cm
100	64	---
125	130	102
138	160	136
150	212	193
165	275	253
180	342	316
205	449	400

## oprol diameters

pantserhoogte in cm	met 40 mm 8-kant-buis in cm	met 60 mm 8-kant-buis in cm
100	12,20	12,60
120	12,30	13,80
140	13,30	14,50
160	14,10	15,00
180	14,70	15,20
200	15,00	16,30
225	15,90	16,70
250	16,50	16,70
275	17,40	17,80
300	17,50	18,50
325	18,50	19,10
350	18,70	19,60

## Artikelregister met prijzen in €/m

artikelnr. zonder licht-sleuven	artikelnr. met licht-sleuven	kleuomschrijving	prijs
153170101	153170201	wit	
153170102	153170202	grijs	
153170103	153170203	fluweelbruin	
153170104	153170204	beige	
153170105	153170205	donkerbeige	
153170107	153170207	naturel	
143170109	143170209	brons	
153170111	153170211	eiken	
153170112	153170212	teak	
143170113	143170213	mosgroen	
143170114	143170214	purperrood	
143170118	143170218	DB 703	
153170122	153170222	gouden eik fijnstr.	

artikelnr. zonder licht-sleuven	artikelnr. met licht-sleuven	kleuomschrijving	prijs
153170123	153170223	lichtgrijs	
153170127	153170227	cremewit	
143170137	143170237	fluweelgrijs	
153170138	153170238	antracietgrijs	
153170143	153170243	kwartsgrijs	
153170144	153170244	basaltgrijs	
153170145	153170245	betongrijs	
153170146	153170246	zwartgrijs	
153170162	153170262	santiagogrijs	
153170184	153170284	licht ivoor	
153170185	153170285	aluminiumgrijs 9007	
153170190	153170290	zwart	

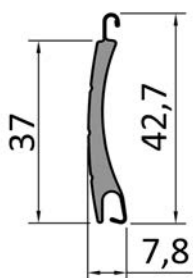

## technische info

profielhoogte	mm	<b>42,70</b>
profiel dikte	mm	<b>7,80</b>
profieldekbreedte	mm	<b>37,00</b>
materiaalsterkte	mm	<b>0,28</b>
gewicht	kg/m <sup>2</sup>	<b>2,60</b>
breedte max. *	cm	<b>270,00</b>
oppervlakte max. *	m <sup>2</sup>	<b>5,80</b>
lengte	cm	<b>600,00</b>
VE	m	<b>360,00</b>

\* Oriëntatiewaarde, effectieve verklaring volgens windlasttabel naar EN 13659

## wikkeltabel (zonder IS)

kastmaat	max. rolluikhoogte met 40 mm 8-kant-buis in cm	max. rolluikhoogte met 60 mm 8-kant-buis in cm
100	64	---
125	130	102
138	160	136
150	212	193
165	275	253
180	342	316
205	449	400

## oprol diameters

pantserhoogte in cm	met 40 mm 8-kant-buis in cm	met 60 mm 8-kant-buis in cm
100	11,30	12,90
120	12,30	12,90
140	13,30	13,70
160	13,50	13,90
180	14,30	14,50
200	14,70	15,10
225	15,70	15,90
250	16,10	17,30
275	17,30	17,30
300	17,70	18,70
325	18,50	18,90
350	18,90	19,90

## Artikelregister met prijzen in €/m

artikelnr. zonder licht-sleuven	artikelnr. met licht-sleuven	kleuomschrijving	prijs
153290101	153290201	wit	
153290102	153290202	grijs	
153290103	153290203	fluweelbruin	
153290104	153290204	beige	
153290107	153290207	naturel	
153290113	153290213	mosgroen	
153290127	153290227	cremewit	
153290130	153290230	jamaicabruin	
153290135	153290235	zandbeige	
153290138	153290238	antracietgrijs	
153290184	153290284	licht ivoor	
153290122	153290222	gouden eik fijnstr.	
153290186	153290286	notenboom	

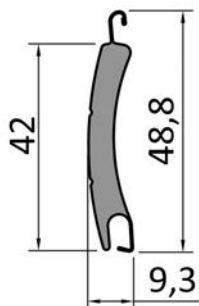

## technische info

profielhoogte	mm	<b>48,80</b>
profiel dikte	mm	<b>9,30</b>
profieldekbreedte	mm	<b>42,00</b>
materiaalsterkte	mm	<b>0,30</b>
gewicht	kg/m <sup>2</sup>	<b>2,85</b>
breedte max. *	cm	<b>400,00</b>
oppervlakte max. *	m <sup>2</sup>	<b>8,50</b>
lengte	cm	<b>600,00</b>
VE	m	<b>216,00</b>

\* Oriëntatiewaarde, effectieve verklaring volgens windlasttabel naar EN 13659

## wikkeltabel (zonder IS)

kastmaat	max. rolluikhoogte met 40 mm 8-kant-buis in cm	max. rolluikhoogte met 60 mm 8-kant-buis in cm
100	---	---
125	---	76
138	---	105
150	---	134
165	---	190
180	---	236
205	---	296

## oprol diameters

pantserhoogte in cm	met 40 mm 8-kant-buis in cm	met 60 mm 8-kant-buis in cm
100	---	13,20
120	---	13,80
140	---	14,60
160	---	16,00
180	---	16,00
200	---	17,20
225	---	17,20
250	---	18,80
275	---	18,80
300	---	20,20

## Artikelregister met prijzen in €/m

artikelnr. zonder licht-sleuven	artikelnr. met licht-sleuven	kleuomschrijving	prijs
154430101	154430201	wit	
154430102	154430202	grijs	
154430103	154430203	fluweelbruin	
154430104	154430204	beige	
154430107	154430207	naturel	
154430110	154430210	wit 9016	
154430112	154430212	teak	
154430118	154430218	DB 703	
154430122	154430222	gouden eik fijnstr.	
154430123	154430223	lichtgrijs	
154430127	154430227	cremewit	
154430128	154430228	dennegroen	

artikelnr. zonder licht-sleuven	artikelnr. met licht-sleuven	kleuomschrijving	prijs
154430130	154430230	jamaicabruin	
154430138	154430238	antracietgrijs	
154430139	154430239	staalblauw	
154430143	154430243	kwartsgrijs	
154430144	154430244	basaltgrijs	
154430146	154430246	zwartgrijs	
154430184	154430284	licht ivoor	
154430185	154430285	aluminiumgrijs	
154430186	154430286	notenboom	
154430190	154430290	zwart	
154430195	154430295	zwart metallic	

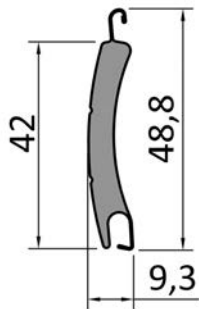

## technische info

profielhoogte	mm	<b>48,80</b>
profiel dikte	mm	<b>9,30</b>
profieldekbreedte	mm	<b>42,00</b>
materiaalsterkte	mm	<b>0,28</b>
gewicht	kg/m <sup>2</sup>	<b>2,65</b>
breedte max. *	cm	<b>300,00</b>
oppervlakte max. *	m <sup>2</sup>	<b>7,80</b>
lengte	cm	<b>600,00</b>
VE	m	<b>216,00</b>

\* Oriëntatiewaarde, effectieve verklaring volgens windlasttabel naar EN 13659

## wikkeltabel (zonder IS)

kastmaat	max. rolluikhoogte met 40 mm 8-kant-buis in cm	max. rolluikhoogte met 60 mm 8-kant-buis in cm
100	---	
125	---	76
138	---	105
150	---	134
165	---	190
180	---	236
205	---	296

## oprol diameters

pantserhoogte in cm	met 40 mm 8-kant-buis in cm	met 60 mm 8-kant-buis in cm
100	---	13,20
120	---	13,80
140	---	14,60
160	---	16,00
180	---	16,00
200	---	17,20
225	---	17,20
250	---	18,80
275	---	18,80
300	---	20,20

## Artikelregister met prijzen in €/m

artikelnr. zonder licht-sleuven	artikelnr. met licht-sleuven	kleuomschrijving	prijs
154480101	154480201	wit	
154480102	154480202	grijs	
154480103	154480203	fluweelbruin	
154480104	154480204	beige	
154480107	154480207	naturel	
154480127	154480227	cremewit	
154480138	154480238	antracietgrijs	
154480122	154480222	gouden eik fijnstr.	
154480130	154480230	jamaicabruin	
154480143	154480243	kwartsgrijs	

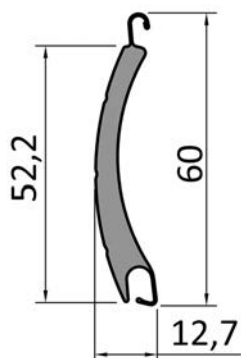

## technische info

profielhoogte	mm	<b>60,00</b>
profiel dikte	mm	<b>12,70</b>
profiel dekbreedte	mm	<b>52,20</b>
materiaalsterkte	mm	<b>0,36</b>
gewicht	kg/m <sup>2</sup>	<b>3,10</b>
breedte max. *	cm	<b>380,00</b>
oppervlakte max. *	m <sup>2</sup>	<b>8,00</b>
lengte	cm	<b>600,00</b>
VE	m	<b>192,00</b>

\* Oriëntatiewaarde, effectieve verklaring volgens windlasttabel naar EN 13659

## wikkeltabel (zonder IS)

kastmaat	max. rolluikhoogte met 60 mm 8-kant-buis in cm
138	90
150	125
165	150
180	220
205	280
230	390
254	460

## oprol diameters

pantserhoogte in cm	met 60 mm 8-kant-buis in cm
100	13,80
120	14,80
140	14,80
160	16,20
180	16,80
200	17,70
225	18,40
250	19,60
275	19,80
300	21,20
325	21,80
350	22,50
375	23,00
400	23,20

## Artikelregister met prijzen in €/m

artikelnr. zonder licht-sleuven	artikelnr. met licht-sleuven	kleuomschrijving	prijs
275210101	275210201	wit	
275210102	275210202	grijs	
275210103	275210203	fluweelbruin	
275210104	275210204	beige	
275210107	275210207	naturel	
275210123	275210223	lichtgrijs	
275210127	275210227	cremewit	
275210130	275210230	jamaicabruin	
275210138	275210238	antracietgrijs	
275210143	275210243	kwartsgrijs	
275210162	275210262	santiagogrijs	
275210184	275210284	licht ivoor	
275210185	275210285	aluminiumgrijs	
275210190	275210290	zwart	

275210113	275210213	mosgroen	
-----------	-----------	----------	--

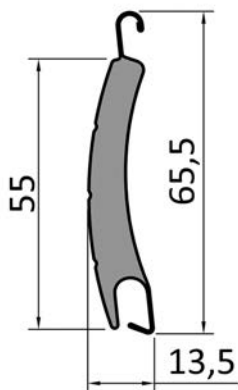

## technische info

profielhoogte	mm	<b>65,50</b>
profiel dikte	mm	<b>13,50</b>
profieldekbreedte	mm	<b>55,00</b>
materiaalsterkte	mm	<b>0,43</b>
gewicht	kg/m <sup>2</sup>	<b>5,00</b>
breedte max. *	cm	<b>530,00</b>
oppervlakte max. *	m <sup>2</sup>	<b>13,00</b>
lengte	cm	<b>600,00</b>
VE	m	<b>144,00</b>

\* Oriëntatiewaarde, effectieve verklaring volgens windlasttabel naar EN 13659

## oprol diameters

pantserhoogte in cm	met 60/70 mm 8-kant-buis en opsteekring 80 in cm
100	17,50
120	17,50
140	20,00
160	20,00
180	20,00
200	22,00
225	22,00
250	24,50
275	24,50
300	24,50
325	24,50
350	24,50
375	26,00
400	26,00

## Artikelregister met prijzen in €/m

artikelnr. zonder licht-sleuven	artikelnr. met licht-sleuven	kleuromschrijving	prijs
275510101	275510201	wit	
275510102	275510202	grijs	
275510103	275510203	fluweelbruin	
275510104	275510204	beige	
275510107	275510207	naturel	
275510112	275510212	teak	
275510122	275510222	gouden eik	
275510127	275510227	cremewit	
275510130	275510230	jamaicabruin	
275510138	275510238	antracietgrijs	
275510190	275510290	zwart	

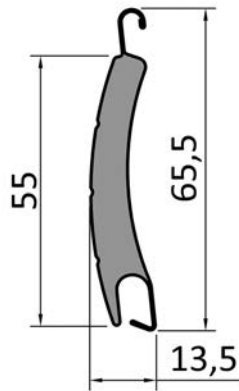

## technische info

profielhoogte	mm	<b>65,50</b>
profiel dikte	mm	<b>13,50</b>
profiel dek breedte	mm	<b>55,00</b>
materiaalsterkte	mm	<b>0,36</b>
gewicht	kg/m <sup>2</sup>	<b>4,30</b>
breedte max. *	cm	<b>430,00</b>
oppervlakte max. *	m <sup>2</sup>	<b>9,00</b>
lengte	cm	<b>600,00</b>
VE	m	<b>144,00</b>

\* Oriëntatiewaarde, effectieve verklaring volgens windlasttabel naar EN 13659

## wikkeltabel (zonder IS)

kastmaat	max. rolluikhoogte met 60 mm 8-kant-buis in cm	max. rolluikhoogte met 60/70 mm 8-kant-buis en opsteekring 80 in cm
150	---	60
165	---	99
180	---	137
205	---	187
230	---	247
254	---	319

## oprol diameters

pantserhoogte in cm	met 60 mm 8-kant-buis in cm	met 60/70 mm 8-kant-buis en opsteekring 80 in cm
100	---	17,50
120	---	17,50
140	---	20,00
160	---	20,00
180	---	20,00
200	---	22,00
225	---	22,00
250	---	24,50
275	---	24,50
300	---	24,50

## Artikelregister met prijzen in €/m

artikelnr. zonder licht-sleuven	artikelnr. met licht-sleuven	kleuomschrijving	prijs
275580101	275580201	wit	
275580102	275580202	grijs	
275580103	275580203	fluweelbruin	
275580104	275580204	beige	
275580107	275580207	naturel	
275580130	275580230	jamaicabruin	
275580138	275580238	antracietgrijs	
275580162	275580262	santiagogrijs	

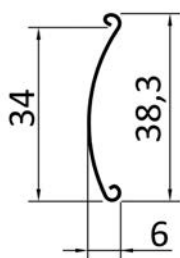

## technische info

profielhoogte	mm	<b>38,30</b>
profiel dikte	mm	<b>6,00</b>
profieldekbreedte	mm	<b>34,00</b>
materiaalsterkte	mm	<b>0,40</b>
gewicht	kg/m <sup>2</sup>	<b>1,65</b>
breedte max. *	cm	<b>200,00</b>
oppervlakte max. *	m <sup>2</sup>	<b>3,50</b>
lengte	cm	<b>600,00</b>
VE	m	<b>120,00</b>

\* Oriëntatiewaarde, effectieve verklaring volgens windlasttabel naar EN 13659

## wikkeltabel (zonder IS)

kastmaat	max. rolluikhoogte met 40 mm 8-kant-buis in cm	max. rolluikhoogte met 60 mm 8-kant-buis in cm
100	172	---
125	327	269
138	358	324

## Artikelregister met prijzen in €/m

artikelnr. zonder licht-sleuven	kleuomschrijving	prijs
170091001	wit	
170091002	grijs	
170091004	beige	
170091007	naturel	
170091010	pastelgrijs	
170091038	antracietgrijs	

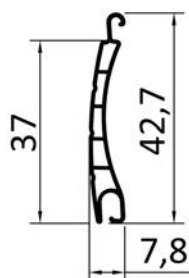

**technische info**

profielhoogte	mm	<b>43,00</b>
profiel dikte	mm	<b>7,80</b>
profiel dekbreedte	mm	<b>36,60</b>
materiaalsterkte	mm	<b>0,70</b>
gewicht	kg/m <sup>2</sup>	<b>3,00</b>
breedte max. *	cm	<b>200,00</b>
oppervlakte max. *	m <sup>2</sup>	<b>3,00</b>
lengte	cm	<b>600,00</b>
VE	m	<b>240,00</b>

\* Oriëntatiewaarde, effectieve verklaring volgens windlasttabel naar EN 13659

**wikkeltabel (zonder IS)**

kastmaat	max. rolluikhoogte met 40 mm 8-kant-buis in cm	max. rolluikhoogte met 60 mm 8-kant-buis in cm
100	64	---
125	130	102
138	160	136
150	212	193
165	275	253
180	342	316
205	---	400

**oprol diameters**

pantserhoogte in cm	met 40 mm 8-kant-buis in cm	met 60 mm 8-kant-buis in cm
100	12,20	12,60
120	12,30	13,80
140	13,30	14,50
160	14,10	15,00
180	14,70	15,20
200	15,00	16,30
225	15,90	16,70
250	16,50	16,70
275	17,40	17,80
300	17,50	18,50
325	18,50	19,10
350	18,70	19,60

**Artikelregister met prijzen in €/m**

artikelnr. zonder licht-sleuven	artikelnr. met licht-sleuven	kleuomschrijving	prijs
183170101	183170201	wit	
183170102	183170202	grijs	
183170104	183170204	beige	
183170111	183170211	eiken	
183170162	183170262	santiagogrijs	
183170184	183170284	licht ivoor	

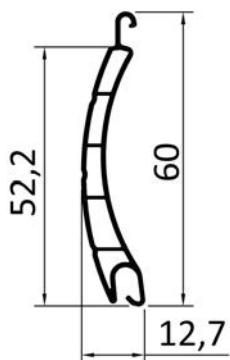

**technische info**

profielhoogte	mm	<b>60,00</b>
profiel dikte	mm	<b>12,70</b>
profieldekbreedte	mm	<b>52,20</b>
materiaalsterkte	mm	<b>0,80</b>
gewicht	kg/m <sup>2</sup>	<b>3,60</b>
breedte max. *	cm	<b>280,00</b>
oppervlakte max. *	m <sup>2</sup>	<b>4,60</b>
lengte	cm	<b>600,00</b>
VE	m	<b>192,00</b>

\* Oriëntatiewaarde, effectieve verklaring volgens windlasttabel naar EN 13659

**wikkeltabel (zonder IS)**

kastmaat	max. rolluikhoogte met 40 mm 8-kant-buis in cm	max. rolluikhoogte met 60 mm 8-kant-buis in cm
100	---	---
125	---	---
138	---	90
150	---	125
165	---	150
180	---	220
205	---	280

**oprol diameters**

pantserhoogte in cm	met 40 mm 8-kant-buis in cm	met 60 mm 8-kant-buis in cm
100	---	13,80
120	---	14,80
140	---	14,80
160	---	16,20
180	---	16,80
200	---	17,70
225	---	18,40
250	---	19,60
275	---	19,80
300	---	21,20
325	---	21,80
350	---	22,50
375	---	23,00
400	---	23,20

**Artikelregister met prijzen in €/m**

artikelnr. zonder licht-sleuven	artikelnr. met licht-sleuven	kleuromschrijving	prijs
185210101	185210201	wit	
185210102	185210202	grijs	
185210104	185210204	beige	
185210111	185210211	eiken	
185210162	185210262	santiagogrijs	
185210184	185210284	licht ivoor	

# GEËXTRUDEERD DUBBELWANDIG ALUMINIUM-ROLLUIKPROFIEL V 37 (MINI)

(MET STRUCTUURLAK COATING)

**ALUKON**

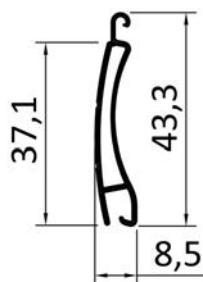

## technische info

profielhoogte	mm	<b>43,30</b>
profiel dikte	mm	<b>8,50</b>
profieldekbreedte	mm	<b>37,10</b>
materiaalsterkte	mm	<b>1,00</b>
gewicht	kg/m <sup>2</sup>	<b>7,00</b>
breedte max. *	cm	<b>350,00</b>
oppervlakte max. *	m <sup>2</sup>	<b>8,50</b>
lengte	cm	<b>580,00</b>
VE	m	<b>58,00</b>

\* Oriëntatiewaarde, effectieve verklaring volgens windlasttabel naar EN 13659

## wikkeltabel (zonder IS)

kastmaat	max. rolluikhoogte met 40 mm 8-kant-buis in cm	max. rolluikhoogte met 60 mm 8-kant-buis in cm
125	89	78
138	122	108
150	159	145
165	200	185
180	245	234
205	330	330

## oprol diameters

pantserhoogte in cm	met 40 mm 8-kant-buis in cm	met 60 mm 8-kant-buis in cm
100	12,80	13,20
120	13,60	14,60
140	14,40	14,60
160	14,40	16,00
180	15,80	16,00
200	16,20	17,40
225	17,00	17,40
250	17,00	18,80
275	18,40	18,80
300	19,60	20,00
325	19,60	20,00
350	19,60	21,40
375	21,40	21,40
400	21,40	22,20

## Artikelregister met prijzen in €/m

artikelnr. zonder licht-sleuven	kleuomschrijving	prijs
802380100	brut, zonder lichtsleuven	
802380199	30 ALUKON-structuurkleuren, zonder lichtsleuven	

artikelnr. met licht-sleuven	kleuomschrijving	prijs
802380200	brut, met lichtsleuven	
802380299	30 ALUKON-structuurkleuren, met lichtsleuven	

Een overzicht over de 30 verkrijgbare structuurkleuren vind u aan het einde van de catalogus in het hoofdstuk "technische overzichten".

# GEËXTRUDEERD DUBBELWANDIG ALUMINIUM-ROLLUIKPROFIEL E 55 (MAXI)

**ALUKON**

(MET STRUCTUURLAK COATING)

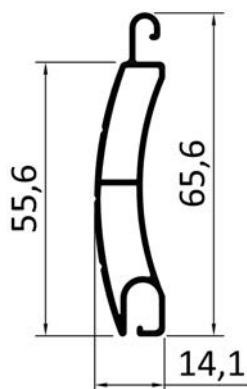

## technische info

profielhoogte	mm	<b>65,60</b>
profiel dikte	mm	<b>14,10</b>
profieldekbreedte	mm	<b>55,60</b>
materiaalsterkte	mm	<b>1,00</b>
gewicht	kg/m <sup>2</sup>	<b>8,50</b>
breedte max. *	cm	<b>500,00</b>
oppervlakte max. *	m <sup>2</sup>	<b>13,00</b>
lengte	cm	<b>580,00</b>
VE	m	<b>58,00</b>

\* Oriëntatiewaarde, effectieve verklaring volgens windlasttabel naar EN 13659

## oprol diameters

pantserhoogte in cm	met 60 mm 8-kant-buis in cm	met 60/70 mm 8-kant-buis en opsteekring 80 in cm
100	17,00	---
120	17,60	---
140	17,60	---
160	19,60	---
180	20,00	---
200	22,00	20,60
225	22,00	22,00
250	22,20	22,80
275	24,20	22,80
300	24,20	25,00
325	26,20	25,00
350	26,60	26,20
375	26,60	27,40
400	28,80	27,40

## Artikelregister met prijzen in €/m

artikelnr. zonder licht-sleuven	kleuomschrijving	prijs
802550100	brut	
802550199	30 ALUKON-structuurkleuren	

artikelnr. met licht-sleuven	kleuomschrijving	prijs
802550200	brut, met lichtsleuven	
802550299	30 ALUKON-structuurkleuren, met lichtsleuven	

Een overzicht over de 30 verkrijgbare structuurkleuren vind u aan het einde van de catalogus in het hoofdstuk "technische overzichten".

# GESCHUIMD ALUMINIUM-ROLLUIKPROFIEL MY 442-H MET HARDSCHUIM (MINI)

**ALUKON**

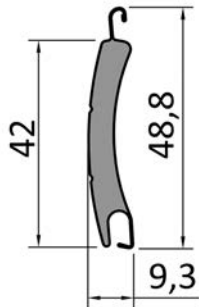

## technische info

profielhoogte	mm	<b>48,80</b>
profiel dikte	mm	<b>9,30</b>
profiel dekbreedte	mm	<b>42,00</b>
materiaalsterkte	mm	<b>0,30</b>
gewicht	kg/m <sup>2</sup>	<b>4,32</b>
breedte max. *	cm	<b>400,00</b>
oppervlakte max. *	m <sup>2</sup>	<b>8,50</b>
lengte	cm	<b>600,00</b>
VE	m	<b>216,00</b>

\* Oriëntatiewaarde, effectieve verklaring volgens windlasttabel naar EN 13659

## wikkeltabel (zonder IS)

kastmaat	max. rolluikhoogte met 40 mm 8-kant-buis in cm	max. rolluikhoogte met 60 mm 8-kant-buis in cm
100	---	---
125	---	76
138	---	105
150	---	134
165	---	190
180	---	236
205	---	296

## oprol diameters

pantserhoogte in cm	met 40 mm 8-kant-buis in cm	met 60 mm 8-kant-buis in cm
100	---	13,20
120	---	13,80
140	---	14,60
160	---	16,00
180	---	16,00
200	---	17,20
225	---	17,20
250	---	18,80
275	---	18,80
300	---	20,20





## Artikelregister met prijzen in €/m

artikelnr. zonder licht-sleuven	artikelnr. met licht-sleuven	kleuomschrijving	prijs
804430101	804430201	wit	
804430102	804430202	grijs	
804430103	804430203	fluweelbruin	
804430104	804430204	beige	
804430107	804430207	naturel	
804430127	804430227	cremewit	
804430184	804430284	licht ivoor	

Dit product is voor speciale bestellingen ook in alle kleuren van het profiel M 442 verkrijgbaar (zie pagina 7.3; minimale bestelhoeveelheid: 2808 m)

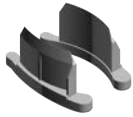

# ARRETEERCLIPS VAN POLYAMIDE VOOR MINI-PROFIELEN

**ALUKON**

	productomschrijving	artikelnr.	VE m	VE	prijs in €
	arreterclips A 317 voor M 317 en M 328-N om te nieten				
	dubbelzijdig toepasbaar (Prijs per 100 stk)	159370300	1000	stk	
	arreterclips A 442 voor MY 442 en MY 448 om te nieten				
	dubbelzijdig toepasbaar (Prijs per 100 stk)	159410000	500	stk	
	arreterclips voor M 317 en M 328-N om te ponsen voor V 37 om in te plakken (arretertang zie pagina 7.18)				
	linker + rechter (Prijs per 100 pa)	159370900	500	pa	
	arreterclips PA 442 om te ponsen voor MY 442 en MY 448 (arretertang zie pagina 7.18)				
	dubbelzijdig toepasbaar (Prijs per 100 stk)	159410200	1000	stk	

# ARRETEERCLIPS VAN POLYAMIDE VOOR NIEUWBOUW-PROFIELEN

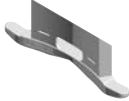
**ALUKON**

	productomschrijving	artikelnr.	VE m	VE	prijs in €
	arreterclips M 521/ M 528 om te ponsen + te klemmen (arretertang zie pagina 7.18)				
	dubbelzijdig toepasbaar (prijs per 100 stuks)	279521100	500	stk	
	arreterclips M 551/ M 558				
	dubbelzijdig toepasbaar (prijs per 100 stuks)	279550400	250	stk	
	arreternietjes (prijs per 1000 stuks)				
	4 mm (N3 / 4SS); voor M 317, M 328-N, MY 442, MY 448	891410200	25000	stk	
	6 mm (N3 / 6SS); voor M 551, M 521, M 528	891410300	16000	stk	

# ARRETEERCLIPS VAN POLYAMIDE

VOOR HARDSCHUIM-PROFIELEN EN GEËXTRUDEERDE PROFIELEN

**ALUKON**

	productomschrijving	artikelnr.	VE m	VE	prijs in €
	arreteerclips voor MY 442-H (om te plakken) dubbelzijdig (prijs per 100 stuks)	809410100	200	stk	
	arreteerclips voor E 55 (om te nieten) linker + rechter (Prijs per 100 pa)	809550300	100	pa	

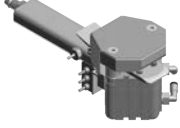
	productomschrijving	artikelnr.	VE m	VE	prijs in €
	Afmetingen: 200 x 100 x 160 mm, gewicht: 1200g, werkdruk: 4 - 7 bar, max. werkdruk: 8 bar, luchtverbruik: 0,2 l bei 6 bar. Geadviseerd smeermiddel: pneumatiekolie Typ HVLP naar DIN 51524				
	voor profielen M 317, M 328-N, MY 442, MY 448	891410500	1	stk	
	voor profiel M 521, M 528	891410600	1	stk	
	voor profiel M 551, M 558	891410700	1	stk	

## **8 ROLLADENFERTIGPANZER** FÜR DEN MINI-, MAXI- UND NEUBAUBEREICH

Tabliers finis pour le domaine mini, maxi et pour le neuf

Roller shutter curtains for the mini, maxi and new building sector

Roletové pancíře pro oblast „Mini“, „Maxi“ a novostaveb

Gotowe pancerze mini i do nowego budownictwa

Rolluikpantser op maat voor mini, maxi en nieuwbouw

Készre gyártott redőny palástok a mini és maxi redőnyökhöz



# GESCHUIMD ALUMINIUM PANTSER VOOR DE MINI-SECTOR

**ALUKON**

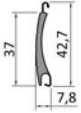
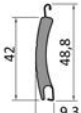
	productomschrijving	artikelnr.	VE m	VE	prijs/m <sup>2</sup>
	geassembleerd pantser M 317 (techn. info zie hoofdstuk 7)				
	<b>standaardkleur</b> gearreteerd	4031701..	1	stk	
	<b>standaardkleur</b> ongearreteerd	4031700..	1	stk	
	01 wit	23 lichtgrijs			
	02 grijs	27 cremewit			
	03 fluweelbruin	37 fluweelgrijs			
	04 beige	38 antracietgrijs			
	07 naturel	43 kwartsgrijs			
	11 eiken	62 santiagogrijs			
	12 teak	84 licht ivoor			
	13 mosgroen	85 aluminium grijs 9007			
	18 DB 703	90 zwart			
	22 gouden eik				
	<b>speciale kleur</b> gearreteerd	4031701..	1	stk	
	<b>speciale kleur</b> ongearreteerd	4031700..	1	stk	
05 donkerbeige	44 basaltgrijs				
09 brons	45 betongrijs				
14 purperrood	46 zwartgrijs				
	geassembleerd pantser MY 442 (techn. info zie hoofdstuk 7)				
	<b>standaardkleur</b> gearreteerd	4044301..	1	stk	
	<b>standaardkleur</b> ongearreteerd	4044300..	1	stk	
	01 wit	23 lichtgrijs			
	02 grijs	27 cremewit			
	03 fluweelbruin	38 antracietgrijs			
	04 beige	43 kwartsgrijs			
	07 naturel	84 licht ivoor			
	10 wit 9016	86 notenboom			
	12 teak	90 zwart			
	18 DB 703	95 zwart metallic			
	22 gouden eik				
	<b>speciale kleur</b> gearreteerd	4044301..	1	stk	
	<b>speciale kleur</b> ongearreteerd	4044300..	1	stk	
	28 dennegroen	44 basaltgrijs			
30 jamaicabruin	46 zwartgrijs				
39 staalblauw	85 aluminium grijs				

Alle geassembleerde pantsers incl. veerophangers, standaard-onderlat en stop naar keuze.

**Let op: minimale oppervlakte voor prijs is 1 m<sup>2</sup>**

# GESCHUIMD ALUMINIUM PANTSER VOOR DE NIEUWBOUW-SECTOR

**ALUKON**

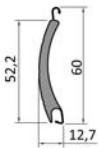
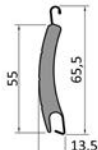
	productomschrijving	artikelnr.	VE m	VE	prijs/m <sup>2</sup>
	geassembleerd pantser M 521 (techn. info zie hoofdstuk 7)				
	<b>standaardkleur</b> gearreteerd	4052101..	1	stk	
	<b>standaardkleur</b> niet gearreteerd	4052100..	1	stk	
	01 wit	23 lichtgrijs			
	02 grijs	27 cremewit			
	03 fluweelbruin	30 jamaicabruin			
	04 beige	37 fluweelgrijs			
	07 naturel	38 antracietgrijs			
	11 eiken	62 santiagogrijs			
	12 teak	84 licht ivoor			
	13 mosgroen	85 aluminium grijs 9007			
18 DB 703	90 zwart				
	geassembleerd pantser M 551 (techn. info zie hoofdstuk 7)				
	<b>standaardkleur</b> gearreteerd	4055101..	1	stk	
	<b>standaardkleur</b> niet gearreteerd	4055100..	1	stk	
	01 wit	22 gouden eik			
	02 grijs	27 cremewit			
	03 fluweelbruin	30 jamaicabruin			
	04 beige	38 antracietgrijs			
	07 naturel	90 zwart			
	12 teak				
	geassembleerd pantser M 558 (techn. info zie hoofdstuk 7)				
	<b>standaardkleur</b> gearreteerd	4055801..	1	stk	
<b>standaardkleur</b> niet gearreteerd	4055800..	1	stk		
01 wit	07 naturel				
02 grijs	30 jamaicabruin				
03 fluweelbruin	38 antracietgrijs				
04 beige	62 santiagogrijs				

Alle geassembleerde pantsers incl. veerophangers, standaard-onderlat en stop naar keuze.

**Let op: minimale oppervlakte voor prijs is 1 m<sup>2</sup>**

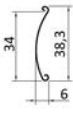
	productomschrijving	artikelnr.	VE m	VE	prijs/m <sup>2</sup>
	geassembleerd pantser A 9 (techn. info zie hoofdstuk 7)				
	<b>standaardkleur</b> gearreteerd	4100911..	1	stk	
	01 wit 02 grijs 04 beige	07 naturel 10 pastelgrijs 38 antracietgrijs			

Alle geassembleerde pantsers incl. veerophangers, standaard-onderlat en stop naar keuze.

**Let op: minimale oppervlakte voor prijs is 1 m<sup>2</sup>**

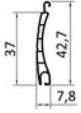
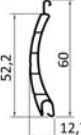
	productomschrijving	artikelnr.	VE m	VE	prijs/m <sup>2</sup>
	geassembleerd pantser KM 317 (techn. info zie hoofdstuk 7)				
	<b>standaardkleur</b> gearreteerd	4231701..	1	stk	
	01 wit	11 eiken			
	02 grijs	62 santiagogrijs			
	04 beige	84 licht ivoor			
	toeslag verzwaringssijzer				
		429994100	1	stk	
	geassembleerd pantser KM 521 (techn. info zie hoofdstuk 7)				
	<b>standaardkleur</b> gearreteerd	4252101..	1	stk	
	01 wit	11 eiken			
	02 grijs	62 santiagogrijs			
	04 beige	84 licht ivoor			
	toeslag verzwaringssijzer				
		429994100	1	stk	

Alle geassembleerde pantsers incl. veerophangers, standaard-onderlat en stop naar keuze.

**Let op: minimale oppervlakte voor prijs is 1 m<sup>2</sup>**

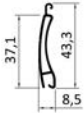
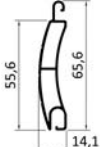
	productomschrijving	artikelnr.	VE m	VE	prijs/m <sup>2</sup>
	geassembleerd pantser V 37				
	30 ALUKON-structuurkleuren gearreteerd	822380199	1	stk	
	30 ALUKON-structuurkleuren ongearreteerd	822380099	1	stk	
	geassembleerd pantser E 55				
	30 ALUKON-structuurkleuren gearreteerd	822550199	1	stk	
	30 ALUKON-structuurkleuren ongearreteerd	822550099	1	stk	

Alle geassembleerde pantsers incl. veerophangers, standaard-onderlat en stop naar keuze.

**Let op: minimale oppervlakte voor prijs is 1 m<sup>2</sup>** Overige RAL-structuurkleuren alleen bij grote hoeveelheden en op aanvraag.

	productomschrijving	artikelnr.	VE m	VE	prijs/m <sup>2</sup>
	geassembleerd pantser MY 442-H				
	<b>standaardkleur</b> gearreteerd	8244301..	1	stk	
	<b>standaardkleur</b> ongearreteerd	8244300..	1	stk	
	01 wit	04 beige			
	02 grijs	07 naturel			
	03 fluweelbruin	84 licht ivoor			

Alle geassembleerde pantsers incl. veerophangers, standaard-onderlat en stop naar keuze.

**Let op: minimale oppervlakte voor prijs is 1 m<sup>2</sup>**

	productomschrijving	artikelnr.	VE m	VE	prijs in €
	supplement onderlat in <b>speciale kleur</b>	409990300		m	
	Toeslag koppeling as	409992900		m	
	supplement schuifgrendel	409993100		stk	
	supplement cilinderslot	409993200		stk	
	supplement onderlat WSL	409993900		m	
	supplement hoek-onderlat SL-ES	409994000		m	
	Supplement Design onderlat	409994400		m	

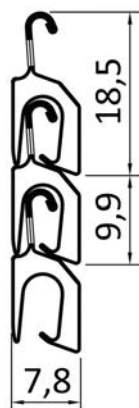

**technische info**

profielhoogte	mm	<b>17,80</b>
profiel dikte	mm	<b>7,80</b>
profiel dekbreedte	mm	<b>9,90</b>
gewicht	kg/m <sup>2</sup>	<b>5,80</b>
breedte max.	cm	<b>200,00</b>
oppervlakte max.	m <sup>2</sup>	<b>4,80</b>

profiel voor minirolluiken -  
speciale geleiderinlage nodig

**wikkeltabel (zonder IS)**

kastmaat	max. rolluikhoogte met 40 mm 8-kant-buis in cm	max. rolluikhoogte met 60 mm 8-kant-buis in cm
125	85	-
138	100	70
150	125	105
165	160	135
180	190	165
205	260	250

**oprol diameters**

pantserhoogte in cm	met 40 mm 8-kant-buis in cm	met 60 mm 8-kant-buis in cm
100	12,50	13,80
120	13,60	14,80
140	14,60	15,80
160	15,50	16,70
180	16,40	17,60
200	17,20	18,40
220	18,00	19,20
240	18,80	20,00
260	19,50	20,70
280	20,10	21,40
300	20,50	22,10

**Artikeloverzicht met prijzen in €/m<sup>2</sup>**

standaardkleur gearreteerd	4080101..
----------------------------	-----------

- 07 zilver (9006)
- 10 wit (9016)
- 38 antracietgrijs (7016)
- 85 aluminium grijs (9007)
- 86 DB 703

bij oppervlakte <1m<sup>2</sup> word principeel de prijs berekend voor 1m<sup>2</sup>

# GEËXTRUDEERD TWEEDELIG ALUMINIUM-ROLLUIKPANTSER JALOUROLL

**ALUKON**

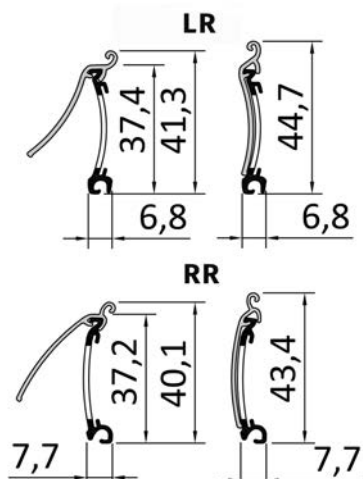

## technische info

profielhoogte	mm	<b>44,70</b>
profiel dikte	mm	<b>6,80 / 7,70</b>
profieldekbreedte	mm	<b>40,70</b>
gewicht	kg/m <sup>2</sup>	<b>7,10</b>
breedte max.	cm	<b>250,00</b>
oppervlakte max.	m <sup>2</sup>	<b>6,25</b>

Profiel voor de minirolluiken.

Bij bestelling moet de diepte van de geleider en ook de afstand tussen de inlages van de geleider worden opgegeven (geadviseerd word 9-10 mm tussen de inlages).  
Onderlat alleen in pantserkleur verkrijgbaar.

## wikkeltabel (zonder IS)

kastmaat	max. rolluikhoogte met 40 mm 8-kant-buis in cm	max. rolluikhoogte met 60 mm 8-kant-buis in cm
100	37	-
125	85	81
138	102	90
150	147	126
165	187	171
180	236	220
205	346	326

## oprol diameters

pantserhoogte in cm	met 40 mm 8-kant-buis in cm	met 60 mm 8-kant-buis in cm
100	12,70	12,80
120	12,80	14,00
140	13,90	14,90
160	14,40	15,20
180	14,80	15,60
200	15,40	16,30
220	15,60	16,60
240	16,20	17,10
260	16,80	17,80
280	17,40	18,10

## Artikeloverzicht met prijzen in €/m<sup>2</sup>

<b>standaardkleur gearreteerd zonder insectenwering</b>	4080201..	
<b>standaardkleur gearreteerd met insectenwering</b>	4080202..	

01 wit  
04 beige  
07 naturel

23 lichtgrijs  
38 antracietgrijs  
85 aluminium grijs 9007

bij hoogte <50 cm word principieel de prijs berekend voor 50 cm



## 9 SCHLUSSLEISTEN

ANSCHLAGSTOPFEN, ANSCHLAGSTOPPER, ANSCHLAGWINKEL UND ABSCHLUSSPROFILE

Lames finales, butées d'arrêts, angles équerrés, joints finals

Final slats, buffers, stoppers, angle stop, final inserts

Ukončovací lišty, zarážky do ukonč. lišt, narážecí stopky a úhelníky, ukonč. profily

Listwy końcowe, ograniczniki, kątowniki, profile zamykające

Onderlatten, stoothaken, aanslagstoppers, aanslaghoeken, afdichtingen

Zárólécek, rejtett ütközők, külső ütközők, „L“ profil ütközők, záró profi-  
lok





	productomschrijving	artikelnr.	VE m	VE	prijs in €	
	onderlat SL KU-N - voor verdekte aanslag -					
	standaard-onderlat voor alle PVC- en geschuimde rolluikprofielen, met groef voor PVC- en borstelinlage passende stop voor in de onderlat: draaibaar van kunststof (zie pagina 9.9)					
	<b>brut</b>	200150000	60	m		
	<b>standaardkleur</b>	2001500..	60	m		
	03 nogabruin	28 dennegroen				
	08 silver lak	29 mosgroen				
	21 bruin SF	82 antracietgrijs				
	26 wit 9016 mat	87 Telegrijs 7047 mat				
	27 cremewit					
	<b>zilver geanodiseerd</b> EV 1	200150041	60	m		
<b>brons geanodiseerd</b> BC 4 ..51, C 33 ..55	2001500..	60	m			
<b>RAL</b>	200150099	60	m			
gouden eik (gefolieerd) Renolit-nr. 2178 001	200150080	60	m			
	onderlat SL KU - voor verdekte aanslag -					
	standaard-onderlat voor alle PVC- en geschuimde rolluikprofielen passende stop voor in de onderlat: draaibaar van kunststof (zie pagina 9.9)					
	<b>brut</b>	200100000	60	m		
	<b>standaardkleur</b>	2001000..	60	m		
	21 bruin SF	26 wit 9016 mat				
	<b>zilver geanodiseerd</b> EV 1	200100041	60	m		
	<b>brons geanodiseerd</b> BC 4 ..51, C 33 ..55	2001000..	60	m		
	<b>RAL</b>	200100099	60	m		
		onderlat SL A 9 - voor verdekte aanslag -				
		standaard-onderlat voor alle eenwandige rolluikprofielen A 9 passende stop voor in de onderlat: draaibaar van kunststof				
<b>brut</b>		200200000	60	m		
<b>standaardkleur</b>		2002000..	60	m		
26 wit 9016 mat						
<b>zilver geanodiseerd</b> EV 1		200200041	60	m		
<b>brons geanodiseerd</b> BC 4		2002000..	60	m		
<b>RAL</b>	200200099	60	m			

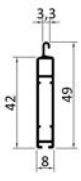
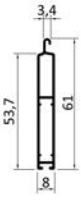

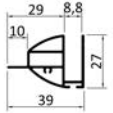

Attentie: kap in brons gean. BC 4 en C 33 worden niet op voorraad gehouden, daarom moet hier op een iets langere levertijd worden gerekend. De foliëring in gouden eik word standaard op de kleur bruin SF gemaakt.

	productomschrijving	artikelnr.	VE m	VE	prijs in €	
	onderlat SL DB.2 - voor verdekte aanslag - standaard-onderlat voor alle PVC- en geschuimde rolluikprofielen, met groef voor PVC- en borstelinlage passende stop voor in de onderlat: draaibaar van kunststof (zie pagina 9.9)					
	<b>brut</b>	200410000	60	m		
	<b>standaardkleur</b>	2004100..	60	m		
	03 nogabruin 08 silver lak 21 bruin SF 26 wit 9016 mat	27 cremewit 82 antracietgrijs 84 licht ivoor				
	<b>zilver geanodiseerd EV 1</b>	200410041	60	m		
	<b>brons geanodiseerd BC 4 ..51, C 33 ..55</b>	2004100..	60	m		
	<b>RAL</b>	200410099	60	m		
		onderlat SL 60 - voor verdekte aanslag - standaard-onderlat voor alle PVC- en geschuimde rolluikprofielen, met groef voor PVC- en borstelinlage - met dub- belzijdige foliëring - passende stop voor in de onderlat: draaibaar van kunststof (zie pagina 9.9)				
<b>brut</b>		200600000	60	m		
<b>gelaktstandaardkleur</b>		2006000..	60	m		
08 silver lak 21 bruin SF 26 wit 9016 mat		27 cremewit 82 antracietgrijs 84 licht ivoor				
<b>zilver geanodiseerd EV</b> <b>zilver geanodiseerd EV 1</b>		200600041	60	m		
<b>brons geanodiseerd BC 4 ..51, C 33 ..55</b> <b>brons geanodiseerd BC 4</b>		2006000..	60	m		
<b>RAL</b>		200600099	60	m		

Attentie: kap in brons gean. BC 4 en C 33 worden niet op voorraad gehouden, daarom moet hier on een iets langere levertijd worden gerekend.

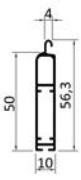
	productomschrijving	artikelnr.	VE m	VE	prijs in €
	hoek-onderlat SL-ES				
	standaard-onderlat om op de SL DB.2 te schroeven, onderaan met groef voor PVC- en borstelinlage passende stop voor in de onderlat: draaibaar poly (zie pagina 9.9)				
	<b>brut</b>	200500000	6	m	
	<b>standaardkleur</b>	2005000..	6	m	
	26 wit 9016 mat				
	<b>zilver geanodiseerd</b> EV 1	200500041	6	m	
	<b>brons geanodiseerd</b> BC 4 ..51, C 33 ..55	2005000..	6	m	
<b>RAL</b>	200500099	6	m		
	afsluiting voor SL-ES				
	van PVC, om aan de zijkant vast te clippen om de hoek van de SL-ES				
	zwart	209060100	10	pa	



Attentie: kap in brons gean. BC 4 en C 33 worden niet op voorraad gehouden, daarom moet hier on een iets langere levertijd worden gerekend.

	productomschrijving	artikelnr.	VE m	VE	prijs in €
	onderlat SL 520-DB.2 - voor verdekte aanslag -				
	Speciale onderlat voor geschuimde aluminium rolluik profielen M 521 + M 528 + KM 521 bij gebruik van mini-geleiders; met groef voor PVC- en borstelinlage für passende stop voor in de onderlat: draaibaar van kunststof (zie pagina 9.9)				
	<b>brut</b>	201600000	60	m	
	<b>standaardkleur</b>	2016000..	60	m	
	21 bruin SF	26 wit 9016 mat			
	<b>zilver geanodiseerd EV 1</b>	201600041	60	m	
	<b>brons geanodiseerd BC 4</b>	201600051	60	m	
<b>RAL</b>	201600099	60	m		
	tussenprofiel MS				
	<b>brut</b>	200900000	60	m	
	<b>standaardkleur</b>	2009000..	60	m	
	21 bruin SF	26 wit 9016 mat			
<b>RAL</b>	200900099	60	m		
	Design onderlat met groef voor keder - voor linkroller -				
	<b>brut</b>	200460000	60	m	
	<b>standaardkleur</b>	2004600..	60	m	
<b>RAL</b>	200460099	60	m		
	eindkap voor Design onderlat, zwart				
	2-delig	209060420	20	pa	

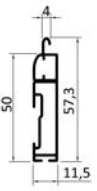

Attentie: kap in brons gean. BC 4 en C 33 worden niet op voorraad gehouden, daarom moet hier on een iets langere levertijd worden gerekend.

	productomschrijving	artikelnr.	VE m	VE	prijs in €
	nieuwbouw-onderlat SL NG				
	Nieuwbouw-onderlat voor alle PVC- en geschuimde rolluikprofielen M 521, M 528, KM 521, M 551, M 558 met groef voor PVC-inlage				
	<b>brut</b>	201500000	60	m	
	<b>standaardkleur</b>	2015000..	60	m	
	03 nogabruin	26 wit 9016 mat			
	21 bruin SF	87 Telegrijs 7047 mat			
	<b>zilver geanodiseerd EV 1</b>	201500041	60	m	
	<b>brons geanodiseerd BC 4</b>	201500051	60	m	
<b>RAL</b>	201500099	60	m		
	nieuwbouw-onderlat SL NB				
	Nieuwbouw-onderlat voor alle PVC- en geschuimde rolluikprofielen M 521, M 528, KM 521, M 551, M 558				
	<b>brut</b>	201000000	60	m	
	<b>standaardkleur</b>	2010000..	60	m	
	26 wit 9016 mat				
	<b>zilver geanodiseerd EV 1</b>	201000041	60	m	
	<b>brons geanodiseerd BC 4 ..51, C 33 ..55</b>	2010000..	60	m	
	<b>RAL</b>	201000099	60	m	

Attentie: kap in brons gean. BC 4 en C 33 worden niet op voorraad gehouden, daarom moet hier op een iets langere levertijd worden gerekend.

	productomschrijving	artikelnr.	VE m	VE	prijs in €
	hoek-onderlat W-SL				
	Nieuwbouw-onderlat (voor afneembare aanslaghoeklijn) voor alle PVC- en geschuimde rolluikprofielen M 521, M 528, KM 521, M 551, M 558 met groef voor PVC-inlage				
	<b>brut</b>	201300000	60	m	
	<b>standaardkleur</b>	2013000..	60	m	
	21 bruin SF	26 wit 9016 mat			
	<b>zilver geanodiseerd EV 1</b>	201300041	60	m	
	<b>brons geanodiseerd BC 4 ..51, C 33 ..55</b>	2013000..	60	m	
	<b>RAL</b>	201300099	60	m	
	aanslaghoeklijn				
	aanslaghoeklijn, afneembaar voor onderlat met hoeklijn				
	<b>brut</b>	201400000	60	m	
	<b>standaardkleur</b>	2014000..	60	m	
	21 bruin SF	26 wit 9016 mat			
	<b>zilver geanodiseerd EV 1</b>	201400041	60	m	
	<b>brons geanodiseerd BC 4 ..51, C 33 ..55</b>	2014000..	60	m	
	<b>RAL</b>	201400099	60	m	
	Aanslaghoeklijn 13 mm				
	Aanslaghoeklijn, afneembaar voor WSL 13 mm				
	<b>brut</b>	201413000	60	m	
	<b>standaardkleur</b>	2014130..	60	m	
	<b>zilver geanodiseerd EV 1</b>	201413041	60	m	
	<b>brons geanodiseerd BC 4 ..51, C 33 ..55</b>	2014130..	60	m	
	<b>RAL</b>	201413099	60	m	

Attentie: kap in brons gean. BC 4 en C 33 worden niet op voorraad gehouden, daarom moet hier op een iets langere levertijd worden gerekend. Aanslaghoeklijn 13 mm: Attentie: Dit profiel wordt alleen in brut bevoorrad, daarom moet hier bij alle kleuren met een iets langere levertijd worden gerekend.



	productomschrijving	artikelnr.	VE m	VE	prijs in €
	PVC-afsluitprofiel				
	voor SL DB.2, SL AS-N, SL 60 en SL SO	209120000	6	m	
	voor SL KU-N, Design SL	209150000	6	m	
	voor SL NG, SL 521 DB en WSL	209130000	6	m	
	borstel- en kederinlage (afsluitprofiel)				
	voor SL DB.2, SL AS-N, SL 60, SL SO	209110090	450	m	
	voor SL KU-N, Design SL	209160090	550	m	
	verzinkingsijzer				
	<b>verzinkt</b> , 18 x 3 mm voor alle mini-onderlatten zoals ook SL SO	209220500	6	m	
	supplement				
	supplement PVC keder ingetrokken*	209910100		m	
	supplement borstel ingetrokken*	209910200		m	
	supplement voor borstel- en kederinlage buiten de VE (per stuk)	890000200		stk	



Onderlatten met ingetrokken rubber of borstel zijn alleen mogelijk in volle verpakking en hebben een levertijd van 4 weken.

# AANSLAGSTOPPEN VOOR MINI-ONDERLATTEN

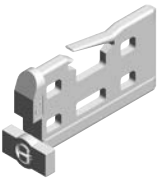
(VERDEKTE AANSLAGSTOP)

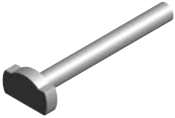
**ALUKON**

	productomschrijving	artikelnr.	VE m	VE	prijs in €
	aanslagstoppen voorzet draaibaar				
	van hoogwaardig kunststof voor de onderlatten SL KU, SL-KU-N, SL DB.2, SL ES, SL 60, SL 521-DB.2 und SL A 9				
	wit	209032100	200	stk	
	zwart	209032200	200	stk	
	aanslagstoppen vast				
	van hoogwaardig kunststof voor de onderlatten SL KU, SL-KU-N, SL 60, SL AS-N und SL A 9				
	wit	209010100	100	pa	
	zwart	209010200	100	pa	
	aanslagstoppen draaibaar				
	extra stabiel en schokbestendig voor de onderlatten SL DB und SL 521-DB.2 (niet voor de 45 mm geleiders)				
	wit	209030000	100	pa	
	schroef voor SL DB.2 (prijs per 100 st.)	209210000	1000	stk	

	productomschrijving	artikelnr.	VE m	VE	prijs in €
	<b>aanslaghoeklijn (met schroeven)</b>				
	wit	891030100	10	stk	
	bruin	891030200	10	stk	
	grijs	891030300	10	stk	
	<b>aanslagstoppen, A = 28 mm (met schroeven)</b>				
	wit	891041100	100	stk	
	bruin	891041200	100	stk	
	grijs	891041300	100	stk	
	zwart	891041400	100	stk	
	beige	891041600	100	stk	
	<b>aanslagstoppen, A = 40 mm (met schroeven)</b>				
	wit	891040100	100	stk	
	bruin	891040200	100	stk	
	grijs	891040300	100	stk	
	zwart	891040400	100	stk	
	beige	891040600	100	stk	
	<b>aanslagstoppen, A = 60 mm (met schroeven)</b>				
	wit	891042100	100	stk	
	bruin	891042200	100	stk	
	grijs	891042300	100	stk	
	zwart	891042400	100	stk	
	beige	891042600	100	stk	



## 10 WELLEN

AUS STAHL, TELESKOPWELLEN, WELLENBOLZEN, ZWISCHENLAGER UND FEDERSICHERUNGEN

Tubes en acier, tubes télescopiques, embouts d'axe, support intermédiaire et ressorts de sécurité

Steel shafts, telescope shafts, shaft bolts, intermediate supports and security springs





Hliníkové a ocelové hřídele, teleskop. hřídele, hřídelové čepy, držáky a uložení, závěsy a pérové pojistky

Stalowe wałki, wałki teleskopowe, końcówki wałka, łożyska środkowe i wieszaki

Stalen assen, telescopische assen, asproppen, tussenlagers, ophangveren



Acél tengelyek, teleszkóp tengelyek, tengelycsapok, közbenső csapágyak és feltolás gátlók

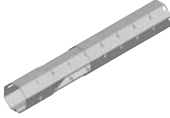
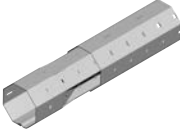
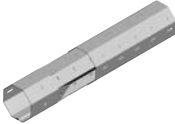

	productomschrijving	artikelnr.	VE m	VE	prijs in €
	stalen-achtkantbuis Ø = 40 mm				
	stalen-8-kant-buis 40 x 0,6 mm	220300300	6	m	
	stalen-8-kant-buis 40 x 0,8 mm	220300400	6	m	
	stalen-achtkantbuis Ø = 40 mm (sponning buiten - speciaal voor motoraandrijving)				
	stalen-8-kant-buis 40 x 0,6 mm	220300200	6	m	
	stalen-achtkantbuis Ø = 50 mm				
	stalen-8-kant-buis 50 x 0,6 mm	220300700	6	m	
	PVC-tussenlager				
	PVC-tussenlager 85 mm doorsnee voor 40 mm achtkantbuis (kogelgelagerd)	229020000	1	stk	
	stalen-achtkantbuis Ø 60 mm				
	stalen-8-kant-buis 60 x 0,6 mm	220300500	6	m	
	stalen-8-kant-buis 60 x 0,9 mm	220300600	6	m	
	PVC-opsteekring				
	PVC-opsteekring 80 mm diameter voor 60 x 0,6 mm stalen achtkantbuis (bij gebruik van de M 551 / M 558 in verbinding met de 60 mm stalen buis beslist nodig)	229010100	1	stk	
	stalen-achtkantbuis Ø 70 mm				
	stalen-8-kant-buis 70 x 1,0 mm	220300800	6	m	

	productomschrijving	artikelnr.	VE m	VE	prijs in €
	telescoopbuis mini voor 40 mm achtkantbuis L= 300 mm, 150 x 40 mm	229040100	1	stk	
	telescoopbuis mini voor 50 mm achtkantbuis L= 400 mm, 200 x 50 mm	229040300	1	stk	
	telescoopbuis mini voor 60 mm achtkantbuis L= 500 mm, 250 x 60 mm	229040200	1	stk	

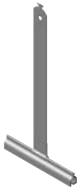
	productomschrijving	artikelnr.	VE m	VE	prijs in €
	As-propen excl. Kogellager				
	voor 60 mm 8-kant-buis, met PVC-asprop	249410700	1	stk	
	lager voor kap				
	als houder	249430300	1	stk	
	kogellager				
	met kunststof-binnenring binnendiameter 12 mm	249430200	1	stk	
	aspen voor valbeveiliging				
	voor 60 mm 8-kant-buis, met PVC-asprop en vierkantpin 18 x 18 mm	249411300	1	stk	
	dubbele aspin				
	voor 50 mm 8-kant-buis, met PVC-asprop en kogellager	249411000	1	stk	
	lager voor kap				
	als houder	249430300	1	stk	
	dubbele aspin				
	voor 60 mm 8-kant-buis, met PVC-asprop en kogellager	249411100	1	stk	
	houder				
	voor dubbele aspen (60mm 8-kantbuis)	249420100	1	pa	

	productomschrijving	artikelnr.	VE m	VE	prijs in €
	ophangveer (stalen bandophanger) van metaal, kunststofcoating om in te hangen, vast te nieten of te schroeven				
	mini Nr. 1, veerlengte 136 mm	211100500	250	stk	
	mini Nr. 2, veerlengte 174 mm	211100600	250	stk	
	mini A 9, veerlengte 99 mm	211100900	250	stk	
	mini A 9, veerlengte 125 mm	211100800	250	stk	
	nieuwbouw nr. 3, veerlengte 190 mm	211100700	250	stk	
	ophangveer (stalen bandophanger) met klem, voor 40mm buis van metaal, kunststofcoating om in te hangen				
	mini, veerlengte 125 mm	211110100	250	stk	

utilisatieadvies

lametype	kastmaat	band	draaistang /bandversnelling / AGS / ASG	motor 40 mm buis	motor 60 mm buis
M 317	< 165	Mini 1	klem	klem	Mini 1
	> 165	Mini 2	klem	klem	Mini 1
M 328-N	< 165	Mini 1	klem	klem	Mini 1
	> 165	Mini 2	klem	klem	Mini 1
KM 317	< 165	Mini 1	klem	klem	Mini 1
	> 165	Mini 2	klem	klem	Mini 1
MY 442 / 448	125 - 205	Mini 2	klem	klem	Mini 1
M 521 / 528	138 - 205	Mini 2	klem	klem	Mini 1
A 9	≤ 100	Mini A 9 (99)	-	-	-
	> 100	Mini A 9 (125)	Mini A 9 (125)	-	-

## 11 GURTSCHIEBEN

WICKLER, GURTGETRIEBE, KUGELLAGER, WALZENKAPPEN, ADAPTER UND ZUBEHÖR

Poulies, enrouleurs, treuils à sangle, roulements à billes, embouts d'axe, adaptateurs et accessoires

Pulleys, coilers, belt drives, roll bearings, roller caps, adapter and accessories

Řemenice, navíječe, páskové převodovky, kuličková ložiska, válcové zátky, adaptéry a příslušenství

Koła nawojowe, zwijacze, przekładnie paska, łożyska, sworznie, adaptery i elementy dodatkowe (akcesoria)

Bandschijven, bandopwinders, windwerken, kogellagers, asproppen, bandgeleiders, band, koord, koordgeleiders

Hevedertárcsa, automata, heveder hajtómű, csapágyak, hengeres sapka, adapterek és tartozékok



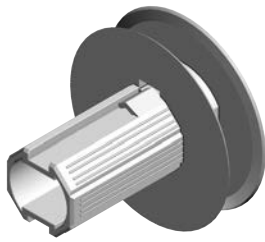







- speciale bandschijf (pin lengte 65 mm)
- voor 40 mm achtkantbuis
  - gemaakt van ABS voor bandbediening
  - gemaakt van polyamide voor koordbediening
  - het vervangen van de buis is mogelijk bij gebruik van onze speciale bandschijven

De polyamide-bandschijven zijn speciaal ontwikkeld voor de koordbediening. Omdat polyamide elastisch is, kan bij het oprollen van het koord de wand van de bandschijf niet afbreken.

## Artikelregister met prijzen in €/m

artikel-nummer	omschrijving	Zijkapmaat		Ø buiten in mm	Ø binnen in mm	materiaal	VE St	prijs
		zonder IS	met IS					
260750100	GSV 75	100	-	75	47	ABS	100	
260900100	GSV 90	100	-	90	47	ABS	100	
260900200	GSV 90	100	-	90	47	polyamide	100	
261090100	GSV 109	125	138	109	59.5	ABS	100	
261090200	GSV 109	125	138	109	59.5	polyamide	100	
261250100	GSV 125	138	150	117.8	87.5	ABS	100	
261250200	GSV 125	138	150	117.8	87.5	polyamide	100	
261350100	GSV 135	150	165	134.7	88	ABS	100	
261350200	GSV 135	150	165	134.7	88	polyamide	100	
261550100	GSV 155	165	180	152	90	ABS	50	
261550200	GSV 155	165	180	152	90	polyamide	50	
261700100	GSV 170	180, 205	-	162.5	102	ABS	50	

	productomschrijving	artikelnr.	VE m	VE	prijs in €
	glijlager ø 12 mm				
	voor bandschijven en asproppen zonder rand	269020000	200	stk	
	kogellager Ø 12 mm				
	voor bandschijven en asproppen zonder rand	269120000	100	stk	
	kogellager Ø 12 mm				
	voor bandschijven en asproppen zonder rand	269130000	100	stk	

	productomschrijving	artikelnr.	VE m	VE	prijs in €
	asprop 40 mm lang				
	voor 40 mm buis met opname voor lager 28 mm zonder kogellager	079120000	100	stk	
	asprop 67 mm lang				
	voor 40 mm buis met opname voor lager 28 mm zonder kogellager	249410200	1	stk	
	asprop 104 mm lang				
	voor 40 mm buis met opname voor lager 28 mm zonder kogellager	249412300	1	stk	
	asprop 125 mm lang				
	voor 50 mm buis met opname voor lager 28 mm zonder kogellager	241031100	1	stk	



	productomschrijving	artikelnr.	VE m	VE	prijs in €
	adapter voor 60 mm buis voor GSV	229010000	100	stk	
	asprop 72 mm lang met stalen buispin (ø 12 mm) buiten	249410500	1	stk	
	asprop 150 mm lang met lageropname 28 mm zonder kogellager	249410400	1	stk	
	asprop 150 mm lang met stalen buispin (ø 12 mm) buiten (voor nieuwbouw-kasten)	249411200	1	stk	
	Tradi prop 115 mm lang met vierkantige opname voor as 60	249800600	100	stk	
	Tradi bandschijf met vierkantige opname, Ø 155 mm doorsnede voor 14 mm band	249800700	100	stk	
	Tradi vierkant Maat: 10 x 10 x 80 mm, staal <b>verzinkt</b>	249800800	250	stk	

	productomschrijving	artikelnr.	VE m	VE	prijs in €
	verstelbare, buitenliggende bandschijf AGS • uitstelbaar tot ca. 100 mm • vervanging van band zonder • demontage van het gehele rolluik mogelijk • alleen voor band toepasbaar • niet voor grotere en zwaardere • rolluikpantser (mehr als 5 kg pantsergewicht, • 2 m <sup>2</sup> oppervlakte) toepasbaar • vanaf kastmaat 100 mogelijk				
		265000000	25	stk	

# NIEUWBOUW- EN STALEN BANDSCHIJF VOOR 23 MM BAND

**ALUKON**

VOOR STUC-ROLLUIKEN MET KASTVERLENGING

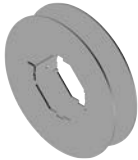

	productomschrijving	artikelnr.	VE m	VE	prijs in €
	Bandschijven nieuwbouw 170 mm				
	bandschijf nieuwbouw 130 mm voor 60mm buis (PVC)	267011300	1	stk	
	bandschijf nieuwbouw 170 mm voor 60mm buis (PVC)	267011700	1	stk	
	SGS 100 stalen bandschijf voor 40mm buis (kastmaat 125)	267100100	1	stk	
	SGS 115 stalen bandschijf voor 40mm buis (kastmaat 138, 150)	267115100	1	stk	
	SGS 138 stalen bandschijf voor 40mm buis (kastmaat 165)	267138100	1	stk	
	SGS 115 stalen bandschijf voor 60mm buis (kastmaat 138, 150)	267115200	1	stk	
	SGS 138 stalen bandschijf voor 60mm buis (kastmaat 165)	267138200	1	stk	
	SGS 150 stalen bandschijf voor 60mm buis (kastmaat 180)	267150200	1	stk	

# BANDVERSNELLING 2:1

## EN TOEBEHOREN VOOR 14 MM BAND

**ALUKON**

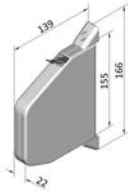

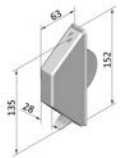
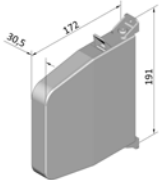

	productomschrijving	artikelnr.	VE m	VE	prijs in €
	Bandversnelling • voor het gebruik bij zware • rolluikpanters • geschikt tot een • maximaalgewicht van ca. 20 kg • (hierbij word een bandversnellingsopwinder benodigd, zie hoofdstuk 11)				
	voor kastmaat 200 / 240	240110000	1	stk	
	PVC-asprop	240110900	1	stk	
	bandschijf 125 mm (kastmaat 138)	240110100	1	stk	
	bandschijf 140 mm (kastmaat 150)	240110200	1	stk	
	bandschijf 150 mm (kastmaat 165) Bandschijf 150 mm	240110300	1	stk	
	bandschijf 165 mm (kastmaat 180)	240110400	1	stk	

	productomschrijving	artikelnr.	VE m	VE	prijs in €
	<b>Selve-bandopwinder zwenkbaar, openklapbaar met scharnier</b>				
	wit zonder band	282100100	50	stk	
	bruin zonder band	282100200	50	stk	
	wit met 5 m band	282110100	50	stk	
	bruin met 5 m band	282110200	50	stk	
	<b>Siral-bandopwinder zwenkbaar</b>				
	wit	282120100	100	stk	
	bruin	282120200	100	stk	
	<b>Selve-bandopwinder opschroefbaar</b>				
	wit zonder band	281100100	50	stk	
	wit met band	281110100	50	stk	
	bruin met band	281110200	50	stk	
	<b>Selve-bandinbouwopwinder incl. muurkast</b>				
	wit zonder band	283100100	50	stk	
	bruin zonder band	283100200	50	stk	
	wit met 5 m band	283110100	50	stk	
	bruin met 5 m band	283110200	50	stk	
	<b>Selve-bandopwinder voor halve inbouw</b>				
	wit zonder band	284100100	50	stk	
	bruin zonder band	284100200	50	stk	
	wit met 5 m band	284110100	50	stk	
	bruin met 5 m band	284110200	50	stk	
	<b>Selve-bandopwinder voor versnelling zwenkbaar</b>				
	wit zonder band	286100100	20	stk	
	bruin zonder band	286100200	20	stk	
	wit met 11 m band	286110100	5	stk	
	bruin met 11 m band	286110200	5	stk	

	productomschrijving	artikelnr.	VE m	VE	prijs in €
	<b>Selve-koordopwinder zwenkbaar, opschroefbaar</b>				
	wit zonder koord	282200100	50	stk	
	bruin zonder koord	282200200	50	stk	
	wit met 5 m koord	282220100	50	stk	
	bruin met 5 m koord	282220200	50	stk	
	<b>Selve-koordaandrijvingsopwinder voor versnelling</b>				
	wit zonder koord	286200100	5	stk	

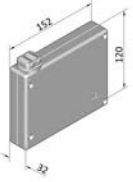
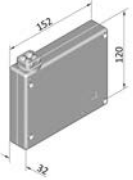
# MINI-DRAAISTANGOPWINDER, AANSCHROEFHOEKLIJN, BAND EN KOORD

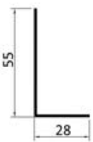
**ALUKON**



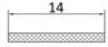
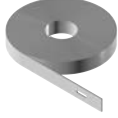
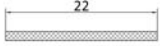

	productomschrijving	artikelnr.	VE m	VE	prijs in €
	<b>Selve-band-zwengelopwinder 2:1 zonder draaistang</b>				
	wit zonder band	285100100	10	stk	
	bruin zonder band	285100200	10	stk	
	wit met 5 m band	285110100	10	stk	
	bruin met 5 m band	285110200	10	stk	
	<b>Selve-koord-zwengelopwinder zonder draaistang</b>				
	wit zonder band	285200100	10	stk	
	bruin zonder band	285200200	10	stk	
	wit met 5 m band	285220100	10	stk	
	bruin met 5 m band	285220200	10	stk	
	<b>knikbare draaistang, 14 cm (voor bediening van de zwengelopwinder noodzakelijk)</b>				
	voor zwengelopwinder	289330100	10	stk	
	<b>schroefbare hoeklijn voor de bevestiging van de band- en koordopwinder</b>				
	wit	289310200	1	stk	
	bruin	289310300	1	stk	
	<b>koord</b>				
	wit	289030100	500	m	

	productomschrijving	artikelnr.	VE m	VE	prijs in €
	band grijs, 14 mm, tweezijdig met lang gat voor de mini-sector				
		289040105	100	stk	
		289040106	100	stk	
		289040107	100	stk	
		289040108	100	stk	
		289040111	100	stk	
	Band bruin, 14 mm, aan beiden kanten met lang gat voor mini sector				
		289040205	100	stk	
		289040206	100	stk	
		289040207	100	stk	
		289040208	100	stk	
		289040211	100	stk	
	Band beige, 14 mm, aan beiden kanten met lang gat voor mini sector				
		289040305	100	stk	
		289040306	100	stk	
		289040307	100	stk	
		289040308	100	stk	
		289040311	100	stk	
	Band zwart-wit, 14 mm, aan beiden kanten met lang gat voor mini sector				
		289050105	100	stk	
	289050106	100	stk		
	289050107	100	stk		
	289050108	100	stk		
	289050111	100	stk		
	band voor de mini-sector				
	grijs	289040100	50	m	
	bruin	289040200	50	m	
	beige, 14 mm	289040300	50	m	
	zwart-wit 14 mm	289050100	50	m	
	Band grijs, 22 mm, aan beiden kanten met lang gat voor nieuwbouwsector				
		289020105	100	stk	
		289020106	100	stk	
		289020107	100	stk	
		289020108	100	stk	
	band, 22 mm, grijs				
	grijs	289020100	50	m	
		289020200	50	m	

# TOEBEHOREN VOOR DE MINISECTOR

(BAND 14 MM)





**ALUKON**







	productomschrijving	artikelnr.	VE m	VE	prijs in €
	banddoorvoering, mini met borstel				
	wit	289110100	100	stk	
	bruin	289110200	100	stk	
	schroefleidingsrol naaldgevoerd				
	wit	289130100	100	stk	
	zwart	289130200	100	stk	
	bandrolletje naaldgelagerd				
	wit	289140100	100	stk	
	bruin	289140200	100	stk	
	muurdoorvoering, naaldgevoerd				
	wit	289160100	50	stk	
	zwart	289160200	50	stk	





# TOEBEHOREN VOOR DE MINISECTOR



(BAND 14 MM)



**ALUKON**

	productomschrijving	artikelnr.	VE m	VE	prijs in €
	kunststofbuis Ø 22 mm voor muurdoorvoering				
	100 cm lang	289170600	1	stk	
	bandrolletje naaldgelagerd, van kunststof incl. afekplaat Æ 50 mm				
	wit	289150100	100	stk	
	zwart	289150200	100	stk	
	band-omleiding naaldgelagerd				
	metaal	891310100	1	stk	
	PVC	891310200	1	stk	
	schuine omleiding				
		891310300	1	stk	

	productomschrijving	artikelnr.	VE m	VE	prijs in €
	banddoorvoering GKÜ - banddoorvoering voor kastverlenging	267990100	10	stk	
	kunststofbuis Ø 32 mm voor muurdoorvoering 100 cm lang	289170500	1	stk	
	bandrolletje kunststof, wit met borstel incl. afdeksplaat	289170100	50	stk	
	houder houder voor banddoorvoering GKÜ	267990200	10	stk	
	lager voor kap als houder	249430300	1	stk	
	kogellager Ø 40 mm met kunststof-binnenring binnendiameter 12 mm	249430200	1	stk	

	productomschrijving	artikelnr.	VE m	VE	prijs in €
	inbouw bandopwinder Paro				
	135 mm gatafstand	287110100	50	stk	
	161 mm gatafstand	287100100	50	stk	
	muurkast				
	gatafstand 135 mm	287111100	50	stk	
	gatafstand 161 mm	287101100	50	stk	
	nieuwbouwbanddoorvoering met borstel				
	wit	289120100	100	stk	
	bruin	289120200	100	stk	
	Selve-op Schroef-bandopwinder Pivo				
	gekapseld, zwenkbaar, voor 22 mm band, veer voorgespannen wit zonder band	287120100	25	stk	

	productomschrijving	artikelnr.	VE m	VE	prijs in €
	koordgeleiderrol staalrol naaldgevoerd voor overgangsplaat				
	horizontaal	289190100	100	stk	
	koordgeleiderrol staalrol naaldgevoerd voor bevestigingsplaat				
	verticaal	289191100	100	stk	
	koordgeleiderrol staalrol naaldgevoerd voor kastopname				
	wit	289192100	100	stk	
	omleidingsrol voor koord				
	wit	289220100	100	stk	
	bruin	289220200	100	stk	

	productomschrijving	artikelnr.	VE m	VE	prijs in €
	koordgeleiderveer kort (100 mm)	289210000	100	stk	
	koordgeleiderveer lang (200 mm)	289210100	100	stk	
	optilhulp wit	289310100	1	stk	



## **12 MOTOREN**

KURBELGETRIEBE UND ZUBEHÖR

Moteurs, engrenages par manivelle et accessoires

Drives, crank drives and accessories

Motory, klikové převodovky a příslušenství

Napędy, przekładnie korbowe oraz osprzęt dodatkowy

Buismotoren + toebehoren, stangwindwerken, kruiskoppelingen, stangen

Motorok, kurbliis meghajtás és tartozékok



De buismotor voor alle rolluiken met 40 mm of 60 mm 8-kant-buis, zonder schakelaar

Nominaalspanning: 230 V AC / 50 Hz

Beschermingsklasse: IP44

mechanische afschakeling



- eindpunt zonder speciaal gereedschap gemakkelijk in te stellen - geen stopper nodig
- motor schakelt uit bij overhitting, om schade aan de motor en het pantser te vermeiden
- Motor R4-M17 mag alleen met vaste aanslag in de bovenste eindpositie en vaste buisverbinders worden toegepast
- elektronische afschakeling: voordelen net als bij mechanische afschakeling en verder
- met draaimomentafschakeling of punctuele afschakeling
- automatische pantserlengtecompensatie
- met of zonder optilbeveiliging mogelijk (motoren herkennen de optilbeveiliging automatisch)
- de motoren voor de 40mm buis serie P5 / P9 zijn alleen met veerophanging mogelijk
- blokkeererkenning in op-richting (bescherming tegen vastvriezen)
- parallelle bediening mogelijk zonder speciaal relais
- geïntegreerde radiografische ontvanger: voordelen net als bij elektronische afschakeling en verder
- geen bedrading nodig
- enkel-, groep- en centrale sturing tot en met 16 zenders mogelijk





## Artikeloverzicht met prijzen in € / stuk







omschrijving	trekkracht in kg tot hoogte												voor- radig	lengte in cm	kabel steckbar	artikelnr.	prijs / stuk
	1,50 m			2,50 m			3,00 m			3,50 m							
	40 mm buis	60 mm buis	70 mm buis	40 mm buis	60 mm buis	70 mm buis	40 mm buis	60 mm buis	70 mm buis	40 mm buis	60 mm buis	70 mm buis					
<b>met mechanische afstelling, incl. adapter en meenemer</b>																	
P 9/16 M	25			21			20			19			X	55,60	ja	247000100	
R 7/17 M (kort)		11			9			8			7		X	41,40	nein	247010000	
R 4-M 17 (kort)		9	8		8	8		8	7		7	7	X	37,30	nein	247010010	
R 8/17 M04		17	14		14	13		13	12		12	11	X	47,10	ja	247010100	
R 15/17 M04		33	28		27	25		25	23		23	21	X	47,10	ja	247010200	
R 25/17 M04		50	41		45	35		41	31		39	29	X	50,00	ja	247010700	
R 30/17 M04		63	56		53	49		49	46		46	44	X	62,40	ja	247010400	
<b>met elektronische afstelling, incl. adapter en meenemer, Installation mit Federisierung oder festen Wellenverbindern</b>																	
P 5-E01*	14	11		12	9		11	8		10	7		X	44,40	ja	247000200	
P 9-E01*	25	19		21	15		20	14		19	13		X	49,30	ja	247000300	
R 8/17-E03 (3 m kabel)		17			14			13			12		X	53,00	nein	247012100	
R 8/17-E03 (5 m kabel)		17			14			13			12		X	53,00	nein	247022100	
R 12/17-E03 (3 m kabel)		26			21			20			19		X	53,00	nein	247012200	
R 12/17-E03 (5 m kabel)		26			21			20			19		X	53,00	nein	247022200	
R 20/17-E03 (3 m kabel)		43			36			33			31		X	55,90	nein	247012300	
R 20/17-E03 (5 m kabel)		43			36			33			31		X	55,90	nein	247022300	
R 30/17-E03		63	56		53	49		49	46		46	44	X	58,30	nein	247011400	
<b>Plug &amp; Play, incl. Adapter und Mitnehmer, Installation nur mit festen Wellenverbindern</b>																	
R 8/17 E26		17	14		14	13		13	12		12	11	X	52,80	ja	247019100	
R 12/17 E26		26	22		21	19		20	18		19	17	X	52,80	ja	247019200	
R 20/17 E26		43	37		36	32		33	31		31	29	X	55,70	ja	247019300	
R 30/17 E26		63	56		53	49		49	46		46	44	X	58,10	ja	247019400	
<b>Centronic Plus Funk, incl. Adapter und Mitnehmer, Installation mit Federsicherung oder festen Wellenverbindern</b>																	
P 5/16 C01 Plus*	14	11		12	9		11	8		10	7		X	47,70	ja	247014300	
P 9/16 C01 Plus*	25	19		21	15		20	14		19	13		X	50,40	ja	247014400	
R 8/17 C01 Plus		17	14		14	13		13	12		12	11	X	52,80	ja	247020100	
R 12/17 C01 Plus		26	22		21	19		20	18		19	17	X	52,80	ja	247020200	
R 20/17 C01 Plus		43	37		36	32		33	31		31	29	X	55,70	ja	247020300	
R 30/17 C01 Plus		63	56		53	49		49	46		46	44	X	58,10	ja	247020400	

	productomschrijving	artikelnr.	VE m	VE	
	wandzender EC 411	249371500	1	stk	
	wandzender EC 415 5-kanaal, op batterijen werkend	249370600	1	stk	
	handzender met muurhouder, wit EC 541-II, 1-kanaal	249372300	1	stk	
	handzender met muurhouder, wit EC 545-II, 5-kanaal	249372700	1	stk	

	productomschrijving	artikelnr.	VE m	VE	prijs in €
	handzender MC 441 1-kanaal "Memory" met wandhouder	249370300	1	stk	
	lichtsensor radiografisch SC 431 voor rolluiken met schaduw- en schemeringsfunctie en geïntegreerde glasbreuksensor	249371200	1	stk	
	zon-wind-automaat voor buitenjaloerieën set met radiografische handzender SWS 441	249371000	1	stk	
	radiografische ontvanger VR 320 voor rolluiken (voor de latere verandering van ingebouwde motor naar radiografische ontvanger)	249370700	1	stk	
	radiografische ontvanger Vario Control VC 420 + ontvanger voor het besturen van rolluiken- en buitenjaloerie motoren, slaat de wind- en zonne- energiewaarde op	249371600	1	stk	
	radiografische ontvanger Vario Control VC 470 + voor Hirschmann koppeling, om motoren van buitenjaloerieën aan te drijven, slaat de wind- en zonnewaarde op	249371700	1	stk	

	productomschrijving	artikelnr.	VE m	VE	prijs in €
	1-kanaal	249376100	1	stk	
	8-kanaal	249376200	1	stk	
	16-kanaal	249376300	1	stk	
		249373300	1	stk	
		249373400	1	stk	
		249373500	1	stk	

	productomschrijving	artikelnr.	VE m	VE	prijs in €
	motorlager R 8/17M (R) tot R20/17M P 9/16 M R 8/17M (R) tot R 20/17M P 9/16M	246090300	1	stk	
	Flens voor motorlager Becker	247080104	1	stk	
	motorlager incl. steekpin voor Beckermotoren tot 50 Nm voor motoren 30/17+ 40/17 voor Beckermotoren serie R voor motoren 30/17 + 40/17 voor Becker- motoren van serie R	246090900	1	stk	
	Pin-R 3/20 rond, d=20mm	247080103	1	stk	
	nieuwbouwlager R8/17-40/1 incl. pin (Ø 20 mm) voor Beckermotoren serie R incl. steekpin (Ø 20 mm) voor Becker-motoren serie R	247080100	1	stk	

	productomschrijving	artikelnr.	VE m	VE	prijs in €
	adapter + meenemer voor 50 mm buis				
		247080500	1	stk	
	adapter + meenemer voor 60 mm buis				
		247080200	1	stk	
	adapter + meenemer voor 70 mm buis				
		247080400	1	stk	
	tussenring voor ombouw 40 mm naar 60 mm buis voor motoren P 9/16M, E 01, P5/P9-E01, P5/P9-C01				
	gebruik alleen met adapter + meenemer voor 50 mm of 60 mm buis mogelijk	247080600	1	stk	
	instelset 1-polig wit				
		247080300	1	stk	
	steekbaar kabel voor Beckermotoren				
	5 m lengte	247081200	1	stk	
	10 m lengte	247081300	1	stk	

De buismotor voor alle rolluiken met 40 mm of 60 mm 8-kant-buis, zonder schakelaar.

Nominaalspanning: 230 V / 50 Hz

Beschermingsklasse: IP44

mechanische afschakeling

- eindpunt instelbaar via karteling bij de LS of door de insteldrukknop bij de LT

elektronische afschakeling:

- met lopende elektronische draaimomentcontrole

- eindpunt aan de boven- en onderkant kunnen draaimomentafhankelijk of vast worden ingesteld (afhankelijk van het type)

- blokkeererkenning in op-richting (bescherming tegen vastvriezen)

- met of zonder optilbeveiliging mogelijk (Ilmo alleen met optilbeveiliging)





- in verbinding met veerophangers moet het eindpunt aan de onderkant vast worden ingesteld (geen optilbeveiligingsfunctie) geïntegreerde radiografische ontvanger: voordelen net als bij elektronische afschakeling en verder







- geen bedrading nodig

- enkel-, groep- en centrale sturing tot en met 12 zenders mogelijk

### Artikeloverzicht met prijzen in € / stuk

omschrijving	trekkracht in kg tot hoogte												voor- radig	lengte in cm	kabel steckbaar	artikelnr.	prijs / stuk
	1,50 m			2,50 m			3,00 m			3,50 m							
	40 mm buis	60 mm buis	70 mm buis	40 mm buis	60 mm buis	70 mm buis	40 mm buis	60 mm buis	70 mm buis	40 mm buis	60 mm buis	70 mm buis					
met mechanische afstelling, incl. adapter en meenemer																	
S 4/16 (kort) - Aries	12	11		10	9		8	7		6	5		X	41,10	nein	240401600	
9/16 - Mars	22			18			16			14			X	45,40	nein	240401700	
6/17 - Start		13	12		10	9		9	7		8	5	X	52,50	ja	241000100	
8/17 NHK - Jet		18			16			13			11		X	67,50	ja	240403200	
15/17 - Atlas		33	29		29	25		24	22		23	22	X	54,50	ja	241000300	
Plug&Play met elektronische afstelling, incl. adapter en meenemer, Installation nur mit festen Wellenverbindern																	
WT 6/17 - Ilmo 50 S (k)		12			9			8			7		X	38,70	nein	241025000	
WT 6/17 - Ilmo		12	12		9	9		8	7		7	5	X	52,50	ja	241025100	
WT 10/17 - Ilmo		21	20		17	16		15	14		13	12	X	52,50	ja	241025200	
WT 15/17 - Ilmo		32	28		26	22		22	19		20	18	X	54,50	ja	241025300	
WT 20/17 - Ilmo		43	37		34	30		29	27		26	24	X	67,50	ja	241025400	
WT 30/17 - Ilmo		64	55		51	46		44	41		43	38	X	69,50	ja	241025500	
RTS radiografische motoren, incl. adapter en meenemer, Installation mit Federsicherung oder festen Wellenverbindern																	
RTS 6/17 - Oximo 50 S (k)		12			9			8			7		X	38,70	nein	241020000	
RTS 6/17 - Oximo		12	12		9	9		8	7		7	5	X	62,50	ja	241020100	
RTS 10/17 - Oximo		21	20		17	16		15	14		13	12	X	62,50	ja	241020200	
RTS 15/17 - Oximo		32	28		26	22		22	19		20	18	X	67,50	ja	241020300	
RTS 20/17 - Oximo		43	37		34	30		29	27		26	24	X	67,50	ja	241020400	
RTS 30/17 - Oximo		64	55		51	46		44	41		43	38		69,50	ja	241020500	
io radiografische motoren, incl. adapter en meenemer, Installation mit Federsicherung oder festen Wellenverbindern																	
io 4/16 - Oximo		12			10			8			8		X	47,50	nein	241026700	
io 9/16 - Oximo		24			20			20			19		X	51,00	nein	241026800	
io 13/10 - Oximo		36			31			29			27		X	51,00	nein	241026900	
io 6/17 - Oximo 50 S (k)		12			9			8			7		X	38,70	nein	241026000	
io 6/17 - Oximo		12	12		9	9		8	7		7	5	X	62,50	ja	241026100	
io 10/17 - Oximo		21	20		17	16		15	14		13	12	X	62,50	ja	241026200	
io 15/17 - Oximo		32	28		26	22		22	19		20	18	X	67,50	ja	241026300	
io 20/17 - Oximo		43	37		34	30		29	27		26	24	X	67,50	ja	241026400	
RS 100 io 6/17		12	12		9	9		8	7		7	5	X	48,40	ja	241028100	
RS 100 io 10/17		21	20		17	16		15	14		13	12	X	49,80	ja	241028200	
RS 100 io 15/17		32	28		26	22		22	19		20	18	X	54,10	ja	241028300	

	productomschrijving	artikelnr.	VE m	VE	prijs in €
	wandzender Situo 1-kanaal voor Somfy RTS	249351500	1	stk	
	handzender Situo 1 RTS Pure II incl. wandhouder	249350100	1	stk	
	handzender Situo 5 RTS Pure II incl. wandhouder	249350200	1	stk	
	handzender Telis pur 16-kanaal voor Somfy RTS incl. wandhouder	249351800	1	stk	
	handzender met tijdschakelklok Telis 6 Chronis pure 6-kanaal 6-kanaal, voor Somfy RTS, incl. wandhouder	249351700	1	stk	
	Wandzender radiografisch, Smoove Origin RTS met frame en afdekking	249351600	1	stk	
	radiografische ontvanger Centralis Indoor RTS met frame (voor de latere verandering van ingebouwde motor naar radiografische ontvanger)	249350900	1	stk	

	productomschrijving	artikelnr.	VE m	VE	prijs in €
	radiografische ontvanger Centralis Platine RTS (voor de latere verandering van ingebouwde motor naar radiografische ontvanger)	249351300	1	stk	
	tijdschakelklok inbouw Uno Smart incl. Inteo-afdekking en frame	249351400	1	stk	
	handzender Situo 1 io pure II 1-kanaal incl. wandhouder	249353100	1	stk	
	5-kanaal	249353400	1	stk	
	wandzender io radiografisch, Smoove 1 Origin io met frame pure en afdekking	249353200	1	stk	
		249353300	1	stk	







	productomschrijving	artikelnr.	VE m	VE	prijs in €
	universeel aandrijvingslager voor LS 40 (lagerplaat + beugel)	241030100	1	stk	
	universeel aandrijvingslager voor zijkappen systeem incl. veerring met klein oog voor Somfy-HiPro	241030200	1	stk	
	aandrijvingslager voor kant en klare kap incl. veerring met groot oog	241030300	1	stk	
	adapterkit voor LS40/LT50 motor Aries + Oximo RTS 40 DC incl. adapter + meenemer	241030600	1	stk	
	kabel steekbaar				
	voor Somfy-RTS, io 3,00 m	241040100	1	stk	
	voor Somfy-RTS, io 5,00 m	241040200	1	stk	
	voor Somfy-RTS, io 10,00 m	241040700	1	stk	
	voor Somfy-HiPro 3,00 m	241040300	1	stk	
	voor Somfy-HiPro 5,00 m	241040400	1	stk	
	adapter voor LS 40 voor 40 mm 8-kant-buis	245070100	1	stk	
		241030400	1	stk	





	productomschrijving	artikelnr.	VE m	VE	prijs in €
	meenemer voor LS 40				
	voor 40 mm 8-kant-buis	245070200	1	stk	
	adapter voor LT 50				
	voor 50 mm 8-kant-buis	245070300	1	stk	
	meenemer voor LT 50				
	voor 50 mm 8-kant-buis	245070400	1	stk	
	adapter voor LT 50				
	voor 60 mm 8-kant-buis	245070500	1	stk	
	meenemer voor LT 50				
	voor 60 mm 8-kant-buis	245070600	1	stk	
	adapter voor LT 50				
	voor 70 mm 8-kant-buis	245070700	1	stk	
	meenemer voor LT 50				
	voor 70 mm 8-kant-buis	245070800	1	stk	

# SCHAKELAAR EN TOEBEHOREN VOOR BECKER EN SOMFY-AANDRIJVINGEN



**ALUKON**





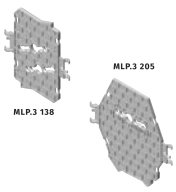

	productomschrijving	artikelnr.	VE m	VE	prijs in €
	druknop opbouw				
	druknop	249310100	1	stk	
	schakelaar	249310200	1	stk	
	schakelaar spatwaterbeschermd	249310700	1	stk	
	schakelaar inbouw				
	druknop	249312400	1	stk	
	schakelaar	249312300	1	stk	
	sleutelschakelaar "universeel" opbouw				
		380320700	1	stk	
	sleutelschakelaar "universeel" inbouw				
		380320800	1	stk	
	buisverbinder SecuFix, 150, buis 60 mm				
	1-ledig	249221201	250	stk	
	buisverbinder SecuFix, 165-180, buis 60 mm				
	2-ledig	249221301	250	stk	
	buisverbinder SecuFix, 205-255, buis 60 mm				
	3-ledig	249221401	250	stk	





	productomschrijving	artikelnr.	VE m	VE	prijs in €
	oog 165 mm voor Somfy-NHK-motoren	382010100	1	stk	
	oog 225 mm voor Somfy-NHK-motoren	382010200	1	stk	
	scharnierdraaistang voor noodhandbediening				
	120 cm	382020200	1	stk	
	163 cm	382020100	1	stk	
	verbindingsbuis 15 x 1,5 mm alu naturel				
	ronde draaistang voor NHK	240302200	6	m	
	klemhouder PVC				
	klemhouder grijs voor draaistang 35 mm hoog	249220400	1	stk	
	relais TR 1				
		249313100	1	stk	





	productomschrijving	artikelnr.	VE m	VE	prijs in €
	Motor Solar RS 100 io voor stalen as 60, met 22 cm kabel				
	3/15 Nm	241021100	1	stk	
	6/15 Nm	241021200	1	stk	
	10/12 Nm	241021300	1	stk	
	15/12 Nm	241021400	1	stk	
	20/12 Nm	241021500	1	stk	
	Solarkit 6/18				
	bestaande uit: Oximo 40 DC io solarmotor 6/18, zonnepaneel, akku	241050500	1	stk	
	Solarkit 10/12				
	bestaande uit: Oximo 40 DC io solarmotor 10/12, twee zonnepa- nelen, akku	241050600	1	stk	
	zonnepaneel				
		241055101	1	stk	
		241055102	1	stk	
	ASI-technologie (amorf silicium)	241055100	1	stk	
	akkupak				
		241055201	1	stk	
		241055202	1	stk	
	12 V NiMH-akku met spatwaterbeschermd IP 44-omkasting	241055200	1	stk	
	oplader				
	oor RS 100 io Solar, Oximo io /RTS	241055301	1	stk	

	productomschrijving	artikelnr.	VE m	VE	prijs in €
	MLP 100 grijs	249041100	20	stk	
	MLP.3 125 naturel	249043000	50	stk	
	MLP.3 138 naturel	249043100	50	stk	
	MLP.3 150 naturel	249043200	50	stk	
	MLP.3 165 naturel	249043300	50	stk	
	MLP.3 180 naturel	249043400	50	stk	
	MLP.3 205 naturel	249043500	50	stk	







	productomschrijving	artikelnr.	VE m	VE	prijs in €
	draaistangaandrijving 2:1 voor 40mm buis (zonder slingerstang)				
	voor de schroefloze bevestiging links overbrenging, vrijloop links	240300100	1	stk	
	voor de schroefloze bevestiging rechts overbrenging, vrijloop rechts	240300200	1	stk	
	om vast te schroeven links overbrenging, vrijloop links	240300400	1	stk	
	om vast te schroeven rechts overbrenging, vrijloop rechts	240300500	1	stk	
	draaistangaandrijving 3:1 voor 40mm buis (zonder slingerstang)				
	voor de schroefloze bevestiging links overbrenging, vrijloop links	240300600	1	stk	
	voor de schroefloze bevestiging rechts overbrenging, vrijloop rechts	240300700	1	stk	
	om vast te schroeven links overbrenging, vrijloop links	240301400	1	stk	
	om vast te schroeven rechts overbrenging, vrijloop rechts	240301500	1	stk	
	om vast te schroeven met optilbegrenzing	240301100	1	stk	
	draaistangaandrijving 4:1 (zonder slingerstang)				
	om vast te schroeven voor 40 mm buis links overbrenging, vrijloop links	240301200	1	stk	
	om vast te schroeven voor 40 mm buis rechts overbrenging, vrijloop rechts	240301300	1	stk	
	om vast te schroeven voor 60 mm buis links overbrenging, vrijloop links	240301600	1	stk	
	om vast te schroeven voor 60 mm buis rechts overbrenging, vrijloop rechts	240301700	1	stk	

	productomschrijving	artikelnr.	VE m	VE	prijs in €
	draaistang wit met profielbuis				
	L = 100 cm	240310601	1	stk	
	L = 110 cm	240310701	1	stk	
	L = 120 cm	240310101	1	stk	
	L = 130 cm	240310201	1	stk	
	L = 140 cm	240310301	1	stk	
	L = 150 cm	240310401	1	stk	
	L = 160 cm	240310501	1	stk	
	L = 200 cm	240310901	1	stk	
	draaistang zilver, profielbuis				
	L = 110 cm	240320201	1	stk	
	L = 120 cm	240320301	1	stk	
	L = 130 cm	240320401	1	stk	
	L = 140 cm	240320101	1	stk	
L = 200 cm	240320901	1	stk		
	scharnierlager 45 - 90° 22 x 85 mm met 6 mm 4-kant-buis				
	22 x 85 mm met 6 mm 4-kant-staaf, 6 mm	240302300	1	stk	
	scharnierlager 45 - 90° met schuine afleiding tot 45°				
	met schuine afleiding tot 45°	240302700	1	stk	
	met 6-mm-vierkant (lengte 120 mm)				
	kruisscharnier met 6 mm-vierkant (lengte 120 mm)	240302600	1	stk	
	scharnierlager voor draaistangbediening grondplaat 22 x 52 mm				
	grondplaat 22 x 52 mm	240303300	1	stk	
	kniekoppeling 90° voor windwerk 22 x 85 mm				
	voor TRADI NEO - onderuitgang met 6 mm zeskant	240303800	1	stk	

	productomschrijving	artikelnr.	VE m	VE	prijs in €
	vierkantstaaf L = 526 mm				
	voor draaistangbediening 6 mm, <b>verzinkt</b>	240302100	1	stk	
	vierkantstaaf L = 726 mm				
	voor draaistangbediening 6 mm, <b>verzinkt</b>	240302900	1	stk	
	verbindingsbuis 15 x 1,5 mm (lengte 600 cm)				
	verbindingsbuis alu natur	240302800	1	m	
	verbindingsbuis alu wit	240302400	6	m	
	klemhouder PVC grijs voor draaistang				
	klemhouder grijs voor draaistang 35 mm hoog	249220400	1	stk	
	klemhouder wit voor draaistang 35 mm hoog	249220500	1	stk	
	zekeringsclip				
	voor draaistangbediening met draaistang, wit	249051900	1	stk	

	productomschrijving	artikelnr.	VE m	VE	prijs in €
	koppelingstrechter voor afneembare draaistang				
	voor draaistangbediening met profielbuis	249220200	1	stk	
	meenemerpin 4 x 24 voor afneembare stang				
	voor afneembare draaistang	249220300	1	stk	
	freesmal incl. boor voor draaistangbediening met schroefloze bevestiging, voor het verwijderen van de pin in de zijkap				
	voor draaistangbediening met schroefloze bevestiging, voor het verwijderen van de pin in de zijkap	240303100	1	stk	
	onderlegplaat 85 x 85 mm, passend voor scharnierlager met 22 x 85 mm grondplaat, om grote muurdoorbreuken af te kunnen dekken				
	passend voor alle scharnierlagers met 22 x 85 mm grondplaat, voor de afdekking van grote muuropeningen	249450100	1	stk	
	onderlegplaat 85 x 40 mm, passend voor scharnierlager met 22 x 85 mm grondplaat, om grote muurdoorbreuken af te kunnen dekken				
	passend voor alle scharnierlagers met 22 x 85 mm grondplaat, voor de afdekking van grote muuropeningen	249450200	1	stk	

	productomschrijving	artikelnr.	VE m	VE	prijs in €
	wormoverbrenging 4:1 buitenliggend voor stang met 6 mm vierkant				
	voor 40 mm buis tot 16 kg	240200600	1	stk	
	Tradi windwerk 4:1 voor stang met 6 mm zeskant				
	met vierkante opname	240200200	50	stk	

	productomschrijving	artikelnr.	VE m	VE	prijs in €
	Tradi zijdeel				
	Staal <b>verzinkt</b>	249800100	100	pa	
	Tradi verbinding voor universeel lager				
		249800200	100	stk	
	Tradi universeel lager				
	met ster-opname voor motoren	249800300	100	stk	
	Tradi glijlager behuizing				
		249800400	100	stk	
	Tradi glijlager				
	met vierkante opname	249800500	100	stk	
					
		249800920	100	stk	
	Tradi borgring voor universeel lager				
		249800900	100	stk	

	productomschrijving	artikelnr.	VE m	VE	prijs in €
	Tradi plafondbevestiging	190290800	120	stk	
		249800910	250	stk	

## **13 INTEGRIERTER INSEKTENSCHUTZ** FÜR ROLLADEN UND RAFFSTOREN

Moustiquaires intégrées pour volets roulants et BSO

Insect repelling system for roller shutters and venetian blinds

Program ochrony proti hmyzu integrowany do rolet. elementu

Elementy rolet zintegrowanych z siatką antyinsektową

Programma op basis van geintegreerde insektenwering

Integrált szúnyogháló redőnyhöz és zsalúziához



# DRUKGIETZIJKAPPEN VOOR GEINTEGREËRDE INSECTENWERING

**ALUKON**

AFGESCHUINDE VERSIE 20°

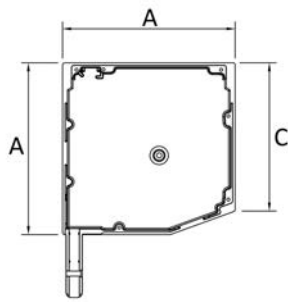

- gemaakt van een speciale aluminium-legering
- met verzette pin
- in drukgiet procedure (niet anodiseerbaar)
- zijkappen zijn alleen per paar leverbaar
- de opgegeven standaardkleur zijn geen RAL-kleuren
- voor de kastmaat 205 mm worden standaard zijkappen toegepast (zie hoofdstuk 4)

BKS-I-N	maat in mm		standaardkleur							brons		
	A	C	00	03	08	21	26	82	09	25	99	
<b>138</b>	139	117	✓	✓	✓	✓	✓	✓				
<b>150</b>	153	129	✓	✓	✓	✓	✓	✓				
<b>165</b>	168	145	✓	✓	✓	✓	✓	✓				
<b>180</b>	184	156	✓	✓	✓	✓	✓	✓				

## Verkrijgbare kleuren met kleurnummer

00 brut

### standaardkleur (geen RAL)

03 nogabruin  
08 zilver lak  
21 bruin SF

26 wit 9016 mat  
82 antracietgrijs

### brons

09 gelakt sim. BC 4  
25 gelakt sim. C 33

### RAL

99 RAL

## Artikelregister met prijzen in €/paar

omschrijving	artikelnr. + kleurnr.	VE Pa	brut	standaardkleur	brons	RAL
BKS-I-N 138	2313110..	10				
BKS-I-N 150	2315110..	10				
BKS-I-N 165	2316110..	10				
BKS-I-N 180	2318110..	10				

# DRUKGIETZIJKAPPEN VOOR GEINTEGREËRDE INSECTENWERING

**ALUKON**

AFGESCHUINDE VERSIE 45°

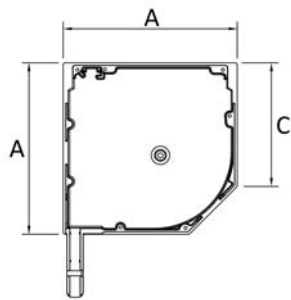

- gemaakt van een speciale aluminium-legering
- met verzette pin
- in drukgiet procedure (niet anodiseerbaar)
- zijkappen zijn alleen per paar leverbaar
- de opgegeven standaardkleur zijn geen RAL-kleuren
- voor de kastmaat 205 mm worden standaard zijkappen toegepast (zie hoofdstuk 4)

BKS-I	maat in mm		standaardkleur						
	A	C	00	03	08	21	26	82	99
<b>138</b>	139	103	✓		✓	✓	✓	✓	
<b>150</b>	153	112	✓	✓	✓	✓	✓	✓	
<b>165</b>	169	121	✓	✓	✓	✓	✓	✓	
<b>180</b>	184	133	✓		✓	✓	✓	✓	

## Verkrijgbare kleuren met kleurnummer

00 brut

### standaardkleur (geen RAL)

03 nogabruin  
08 zilver lak  
21 bruin SF

26 wit 9016 mat  
82 antracietgrijs

### RAL

99 RAL

## Artikelregister met prijzen in €/paar

omschrijving	artikelnr. + kleurnr.	VE Pa	brut	standaard- kleur	RAL
BKS-I-N 138	2313150..	10			
BKS-I-N 150	2315150..	10			
BKS-I-N 165	2316150..	10			
BKS-I-N 180	2318150..	10			

# DRUKGIETZIJKAPPEN VOOR GEINTEGREËRDE INSECTENWERING

**ALUKON**

RECHTE UITVOERING 90°

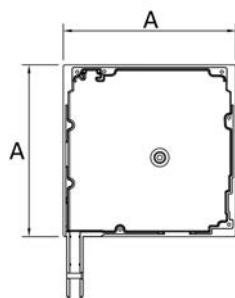

- gemaakt van een speciale aluminium-legering
- met verzette pin
- in drukgiet procedure (niet anodiseerbaar)
- zijkappen zijn alleen per paar leverbaar
- de opgegeven standaardkleur zijn geen RAL-kleuren
- voor de kastmaat 205 mm worden standaard zijkappen toegepast (zie hoofdstuk 4)

BK-I-N	maat in mm	standaardkleur				
		00	08	21	26	99
	<b>A</b>					
<b>138</b>	139	✓	✓			
<b>150</b>	153	✓	✓	✓	✓	
<b>165</b>	168	✓	✓		✓	
<b>180</b>	184	✓	✓	✓	✓	

## Verkrijgbare kleuren met kleurnummer

00 brut

### standaardkleur (geen RAL)

08 zilver lak

26 wit 9016 mat

21 bruin SF

### RAL

99 RAL

## Artikelregister met prijzen in €/paar

omschrijving	artikelnr. + kleurnr.	VE Pa	brut	standaard- kleur	RAL
BK-I-N 138	2313120..	10			
BK-I-N 150	2315120..	10			
BK-I-N 165	2316120..	10			
BK-I-N 180	2318120..	10			

# DRUKGIETZIJKAPPEN VOOR GEINTEGREËRDE INSECTENWERING

**ALUKON**

RONDE UITVOERING

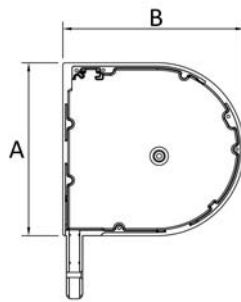

- gemaakt van een speciale aluminium-legering
- in drukgiet procedure (niet anodiseerbaar)
- zijkappen zijn alleen per paar leverbaar
- de opgegeven standaardkleur zijn geen RAL-kleuren
- voor de kastmaat 205 mm worden standaard zijkappen toegepast (zie hoofdstuk 4)

BKR-I	maat in mm		standaardkleur							bronce	
	A	C	00	03	08	21	26	82	09	25	99
<b>138</b>	141	148	✓		✓	✓	✓	✓			
<b>150</b>	152	160	✓	✓	✓	✓	✓	✓			
<b>165</b>	169	176	✓	✓	✓	✓	✓	✓			
<b>180</b>	183	191	✓		✓	✓	✓				

## Verkrijgbare kleuren met kleurnummer

00 brut

### standaardkleur (geen RAL)

03 nogabruin  
08 zilver lak  
21 bruin SF

26 wit 9016 mat  
82 antracietgrijs

### brons

09 gelakt sim. BC 4  
25 gelakt sim. C 33

### RAL

99 RAL

## Artikelregister met prijzen in €/paar

omschrijving	artikelnr. + kleurnr.	VE Pa	brut	standaardkleur	brons	RAL
BKR-I-N 138	2313130..	10				
BKR-I-N 150	2315130..	10				
BKR-I-N 165	2316130..	10				
BKR-I-N 180	2318130..	10				

# DRUKGIETZIJKAPPEN VOOR GEINTEGREËRDE INSECTENWERING

**ALUKON**

KWARTRONDE UITVOERING

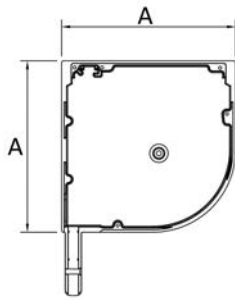

- gemaakt van een speciale aluminium-legering
- in drukgiet procedure (niet anodiseerbaar)
- zijkappen zijn alleen per paar leverbaar
- de opgegeven standaardkleur zijn geen RAL-kleuren
- voor de kastmaat 205 mm worden standaard zijkappen toegepast (zie hoofdstuk 4)

BKVR-I -N	maat in mm	standaardkleur				
		00	08	21	26	99
	<b>A</b>					
<b>138</b>	139	✓				
<b>150</b>	153	✓	✓	✓	✓	
<b>165</b>	169	✓	✓	✓	✓	
<b>180</b>	184	✓	✓	✓	✓	

## Verkrijgbare kleuren met kleurnummer

00 brut

### standaardkleur (geen RAL)

08 zilver lak

26 wit 9016 mat

21 bruin SF

### RAL

99 RAL

## Artikelregister met prijzen in €/paar

omschrijving	artikelnr. + kleurnr.	VE Pa	brut	standaard- kleur	RAL
BKVR-I-N 138	2313140..	10			
BKVR-I-N 150	2315140..	10			
BKVR-I-N 165	2316140..	10			
BKVR-I-N 180	2318140..	10			

# DRUKGIETZIJKAPPEN VOOR GEINTEGREËRDE INSECTENWERING

**ALUKON**







MIDDENSTEUN VOOR GEKOPPELDE ROLLUIKEN





- zonder rand
- zonder pin
- levering standaard in RAL 9005 matt of blank aluminium
- Inlooptrechtters en extra pinnen moeten apart besteld worden

omschrijving	linker artikelnr. + kleurnr. (..)	rechter artikelnr. + kleurnr. (..)	VE St.	brut	schwarz 9005 matt
MBK 138 zonder pin	2313001..05	2313002..05	5		
MBK 150 zonder pin	2315001..05	2315002..05	5		
MBK 165 zonder pin	2316001..05	2316002..05	5		
MBK 180 zonder pin	2318001..05	2318002..05	5		



	productomschrijving	artikelnr.	VE m	VE	prijs in €
	Lagerpen voor BKDF worden m.b.v popnagels aan de middenkap bevestigd, kan worden gebruikt bij DF-uitvoering of voor het verzetten van de lagerpen.				
	Pinnen voor BKDF voor bevestiging aan middensteun zijn vereist voor alternatieve montage of bij koppelrolluik	891200300	1	stk	

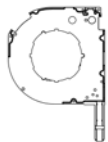
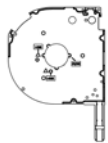
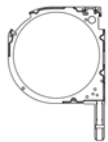

	productomschrijving	artikelnr.	VE m	VE	prijs in €
	binnenplaat zijkap universeel stalen 40mm buis				
	AWB-I 138 universeel, staal	091380010	10	stk	
	AWB-I 150 universeel, staal	091500010	10	stk	
	AWB-I 165 universeel, staal	091650010	10	stk	
	AWB-I 180 universeel, staal	091800010	10	stk	
	binnenplaat zijkap stalen 60mm buis				
	AWB-I 138 universeel, staal	091380011	10	stk	
	AWB-I 150 universeel, staal	091500011	10	stk	
	AWB-I 165 universeel, staal	091650011	10	stk	
	AWB-I 180 universeel, staal	091800011	10	stk	
	PT-binnenplaat zijkap universeel aluminium 40mm buis				
	AWB-PT-I 138 universeel, aluminium	091380510	10	stk	
	AWB-PT-I 150 universeel, aluminium	091500510	10	stk	
	AWB-PT-I 165 universeel, aluminium	091650510	10	stk	
	AWB-PT-I 180 universeel, aluminium	091800510	10	stk	
	PT-binnenplaat zijkap universeel aluminium 60er buis				
	AWB-PT-I 138 universeel, aluminium	091380511	10	stk	
	AWB-PT-I 150 universeel, aluminium	091500511	10	stk	
	AWB-PT-I 165 universeel, aluminium	091650511	10	stk	
	AWB-PT-I 180 universeel, aluminium	091800511	10	stk	
	opname voor insectenwering				
	voor BK 138	316021600	25	pa	
	voor BK 150 - 205	316021700	25	pa	
	opname voor dubbele geleider bij insectenwering				
	voor BK 138	316021800	20	stk	
	voor BK 150 - 205	316021900	20	stk	

Pine Tree Clip zie pagina 4.8

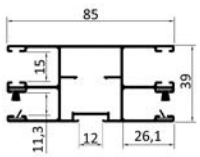
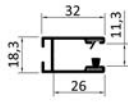
	productomschrijving	artikelnr.	VE m	VE	prijs in €
	links uitgestanst voor buitenliggende bandschijf AGS*	239920200		stk	
	rechts uitgestanst voor buitenliggende bandschijf AGS*	239920300		stk	
	uitgestanst en afgezoomd voor dubbele aspin (buis 60mm) Ø 40 mm	239920500		stk	
	uitgestanst en afgezoomd voor PVC tussenlager (buis 40mm) Ø 72 mm	239920600		stk	
	links uitgestanst en zonder rand voor stalen bandschijf SGS	239920900		stk	
	rechts uitgestanst en zonder rand voor stalen bandschijf SGS	239921000		stk	
	voet van zijkap afgefreesd	239921200		stk	



\*bij stansing voor AGS en kastmaat 165 moet worden aangegeven, welk kasttype gebruikt wordt en of insectenwering nodig is



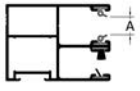
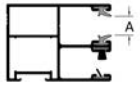
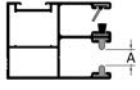
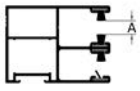

	productomschrijving	artikelnr.	VE m	VE	prijs in €
	geleider A 20-CR, met schuine en dikke borstel				
	<b>brut</b> (zonder inlage)	319015100	30	m	
	<b>standaardkleur</b>	3190151..	30	m	
	03 nogabruin	26 wit 9016 mat			
	08 zilver lak	82 antracietgrijs			
	21 bruin SF				
	<b>zilver geanodiseerd</b> EV 1	319015141	30	m	
	<b>brons geanodiseerd</b> BC 4 ..51, C 33 ..55	3190151..	30	m	
<b>RAL</b>	319015199	30	m		
	gouden eik (gefolieerd) Renolit-nr. 2178 001	319015180	30	m	
	geleider DF A 20-CR, met schuine en dikke borstel				
	<b>brut</b>	122015000	30	m	
	<b>standaardkleur</b>	1220150..	30	m	
	<b>zilver geanodiseerd</b> EV 1	122015041	30	m	
	<b>brons geanodiseerd</b> BC 4 ..51, C 33 ..55	1220150..	30	m	
	<b>RAL</b>	122015099	30	m	
	geleider A 22, met schuine en dikke borstel (zonder inlage)				
	<b>brut</b>	734101800	60	m	
	<b>standaardkleur</b>	7341018..	60	m	
	<b>RAL</b>	734101899	60	m	
		739912800		m	
	bevestigingsplaat A 22				
	138 links, <b>verzinkt</b> incl. aanslagstop	316030100	5	stk	
	138 rechts, <b>verzinkt</b> incl. aanslagstop	316030200	5	stk	
	150 links, <b>verzinkt</b> incl. aanslagstop	316030300	5	stk	
	150 rechts, <b>verzinkt</b> incl. aanslagstop	316030400	5	stk	
	165 links, <b>verzinkt</b> incl. aanslagstop	316030500	5	stk	
	165 rechts, <b>verzinkt</b> incl. aanslagstop	316030600	5	stk	
	180 links, <b>verzinkt</b> incl. aanslagstop	316030700	5	stk	
	180 rechts, <b>verzinkt</b> incl. aanslagstop	316030800	5	stk	
	205 links, <b>verzinkt</b> incl. aanslagstop	316030900	5	stk	
205 rechts, <b>verzinkt</b> incl. aanslagstop	316031000	5	stk		

	productomschrijving	artikelnr.	VE m	VE	prijs in €
	geleiderstop voor A 20				
	<b>verzinkt</b> , links	119250600	10	stk	
	<b>verzinkt</b> , rechts	119250700	10	stk	
	<b>standaardkleur</b> , links	1192506..	10	stk	
	<b>standaardkleur</b> , rechts	1192507..	10	stk	
	09 brons gelakt	26 wit 9016 mat			
	25 brons C33 gelakt				
	<b>RAL</b> , links	119250699	10	stk	
	<b>RAL</b> , rechts	119250799	10	stk	
	geleiderstop voor A 20 met ronde afdekking FAR-BC				
	<b>verzinkt</b> , links	119251300	10	stk	
	<b>verzinkt</b> , rechts	119251400	10	stk	
	<b>standaardkleur</b> , links	1192513..	10	stk	
	<b>standaardkleur</b> , rechts	1192514..	10	stk	
	03 nougabrauin	21 bruin SF			
	08 zilver lak	25 brons C33 gelakt			
	09 brons gelakt	26 wit 9016 mat			
	<b>RAL</b> , links	119251399	10	stk	
<b>RAL</b> , rechts	119251499	10	stk		
	inlay geleiderafsluiting voor alle 53mm geleiders				
	V2A	119270100	100	stk	

	productomschrijving	artikelnr.	VE m	VE	prijs in €
	2 x PVC-keder A = 9,6 mm				
	PVC-keder (A = 9,6 mm)	319911000		m	
	supplement std.keder (DF)	129911000		m	
	2 x dunne keder A = 10,4 mm				
	2 x keder voor M 521 A = 14,0 mm				
	polyethyleen-keder	319910400		m	
	keder voor M 521 (A = 14,0 mm)	319910900		m	
	supplement polyethyleen-keder (DF)	129910400		m	
	2 x T-keder A = 7,2 mm				
	2 x s_onro®-keder A = 8,8 - 9,3 mm				
	supplement T-keder	319911500		m	
	supplement s_onro-keder	319911400		m	
	supplement T-keder (DF)	129911500		m	
	2 x dikke borstel A = 7,5 mm				
	2 x stabiele borstel A = 5,5 mm				
	1 x stabiele borstel, 1 x dikke borstel A = 6,5 mm				
	supplement dikke borstel	319912100		m	
	stabiele borstel ( A = 5,5 mm)	319910200		m	
	stabiele en dikke borstel ( A = 6,5 mm)	319910300		m	
	beschermfolie eenzijdig	319910700		m	
	beschermfolie dubbelzijdig	319910800		m	
	supplement dikke borstel (DF)	129912100		m	
	supplement stabiele borstel (DF)	129910200		m	
	supplement stabiele borstel + dikke borstel (DF)	129910300		m	
supplement folie 1-zijdig (DF)	129910700		m		
supplement folie 2-zijdig (DF)	129910800		m		

Wij verwijzen naar ons "advies voor keder- en borstelnlage"





	productomschrijving	artikelnr.	VE m	VE	prijs in €
	PVC-kederinlage (dubbellopend)				
	standaard uitvoering voor mini-rolluikpantser M 317, M 328-N, KM 317	119010000	360	m	
	polyethyleen-keder (dubbellopend) Speciale uitvoering Optimale stabiliteit bij het rolluikpantser door twee stroken. Deze keder word zelfs bij grote temperatuurverschillen niet zacht of hard.				
	Speciale uitvoering Optimale stabiliteit bij het rolluikpantser door twee stroken. Deze keder word zelfs bij grote temperatuurverschillen niet zacht of hard.				
	dun voor rolluikpantser MY 442 / MY 448	119060000	300	m	
	kederinlage van polyethyleen voor M 521 profiel				
	Speciale uitvoering In verbinding met deze kederinlage kan ons geschuimde alu-nieuwbouwprofiel M 521 ook in 22 mm brede geleiders worden toegepast.				
	voor M 521, M 528 en KM 521	119120100	1000	m	
	supplement voor kederinlage buiten de VE (per stuk)				
	supplement voor borstel- en kederinlage buiten de VE (per stuk)	890000200		stk	

	productomschrijving	artikelnr.	VE m	VE	prijs in €
	borstelinlage				
	Met borstelinlage loopt het pantser geluidsarmer als met PVC-keder.				
	dun A = 4,25 mm / B = 3,25 mm	119030090	475	m	
	dikke borstel A = 6,25 mm / B = 5,25 mm	119040090	275	m	
	stabiele borstel				
	De PVC-middenlaag van de stabiele borstel geeft een betere stabiliteit voor het rolluik pantser dan de normale borstelinlage.	119050090	450	m	
	afdichtborstel				
	voor verduistering, borstelhoogte 8 mm	119090090	250	m	
	schuine borstel				
	voor A 20/A 22/ A 23	319151000	900	m	
	supplement voor kederinlage buiten de VE (per stuk)				
	supplement voor borstel- en kederinlage buiten de VE (per stuk)	890000200		stk	

# INSECTENWERINGSGAAS OP Ø 20 BUIS MET INKERVING

**ALUKON**





INSECTENWERING VEERMECHANIEK MET REM

	productomschrijving	artikelnr.	VE m	VE	prijs in €
	insectenweringsgaas				
	Buis met groef 20 mm, 600 cm lang, met reeds opgekleefd Fiberglasdoek. Aan het rooster bevindt zich een kunststofprofiel om in de SLI.2 onderlat te schuiven.				
	ISG zwart 600 x 130 cm	319151590	6	m	
	ISG zwart 600 x 170 cm	319151390	6	m	
	ISG zwart 600 x 250 cm	319151490	6	m	
	ISG grijs 600 x 130 cm	319151500	6	m	
	ISG grijs 600 x 170 cm	319151300	6	m	
	ISG grijs 600 x 250 cm	319151400	6	m	
	veermechaniek 3.0 met rem voor rolluikbreedtes vanaf 69,0 cm incl. greep				
	1er set	316011100	1	stk	
	25er set	316011200	1	stk	
	veermechaniek 3.0 zonder rem voor rolluikbreedtes van 42,0 - 68,9 cm incl. greep				
	1er set	316011300	1	stk	
	25er set	316011400	1	stk	
	ALUKON-Insectenblokkerborstel voor extra afdichting van de rolluikkast tegen insecten - ook naderhand toepasbaar				
	15 mm zelfklevend	319150200	100	m	

# GEËXTRUDEERDE ONDERLAT VOOR INSECTENWERING

EN TOEBEHOREN

**ALUKON**





	productomschrijving	artikelnr.	VE m	VE	prijs in €
	onderlat SLI.2				
	<b>brut</b>	319051000	60	m	
	<b>standaardkleur</b>	3190510..	60	m	
	03 nogabruin 08 zilver lak 21 bruin SF	26 wit 9016 mat 82 antracietgrijs			
	<b>zilver geanodiseerd EV 1</b>	319051041	60	m	
	<b>brons geanodiseerd BC 4</b>	3190510..	60	m	
	<b>RAL</b>	319051099	60	m	
	gouden eik (gefolieerd) Renolit-nr. 2178 001	319051080	60	m	
	telescoopbuis voor SLI.2				
	<b>brut</b>	319052000	60	m	
	<b>standaardkleur</b>	3190520..	60	m	
	21 bruin SF	26 wit 9016 mat			
	<b>zilver geanodiseerd EV 1</b>	319052041	60	m	
	<b>brons geanodiseerd BC 4</b>	3190520..	60	m	
	<b>RAL</b>	319052099	6	m	
	borstel voor SLI.2 "achteraan" voor de afdichting tegen her raam				
	12,5 mm	300135790	200	m	
	borstel voor SLI.2 "onderaan" optioneel voor de afdichting tegen de vensterbank 20 mm of in verbinding met telescoopprofiel 8 mm				
	8,0 mm (A = 8,00 mm B = 7,20 mm)	300135890	225	m	
	20 mm	319150790	125	m	
	koord met kwast, clipsbaar				
	zwart, 40 cm	319211000	100	stk	
supplement voor kederinlage buiten de VE (per stuk)					
	supplement voor borstel- en kederinlage buiten de VE (per stuk)	890000200		stk	

Attentie: kap in brons gean. BC 4 en C 33 worden niet op voorraad gehouden, daarom moet hier on een iets langere levertijd worden gerekend. De foliëring in gouden eik word standaard op de kleur bruin SF gemaakt.

# TOEBEHOREN VOOR GEËXTRUDEERDE ONDERLAT VOOR INSECTENWERING

**ALUKON**

## INSECTENWERINGSONDERLAT

	productomschrijving	artikelnr.	VE m	VE	prijs in €
	Easy-Click.3 onderdelen set				
	1er set	319152502	1	stk	
	25er set	319152602	1	stk	
	AL-IS.2 aanslag voor SLI.2				
	zwart	300631500	25	stk	
	handgreep voor SL-I zwart				
	zwart	316021300	2	stk	
	veergrendel voor SLI.2				
	137 mm, zwart	319211500	10	pa	
	197 mm, zwart	319211800	10	pa	
	boormal voor de montage van de veerophangers in de geleiders FS A 20				
		319212100	1	stk	

## **14 INSEKTENSCHUTZPROGRAMM**

AL-IS

Moustiquaires AL-IS

ALUKON Insect repelling system AL-IS





Program ochrony proti hmyzu AL-IS



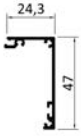

System antyinsektowy AL-IS

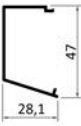
ALUKON insektenwerende systemen AL-IS

AL-IS Szúnyoghálóprogram

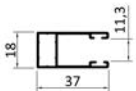

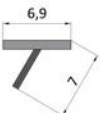



	productomschrijving	artikelnr.	VE m	VE	prijs in €
	AL-IS.2 bovendeel IR				
	<b>brut</b>	300601000	36	m	
	<b>standaardkleur</b>	3006010..	36	m	
	21 bruin SF	26 wit 9016 mat			
	<b>RAL</b>	300601099	36	m	
	AL-IS.2 onderdeel IR rond				
	<b>brut</b>	300603000	36	m	
	<b>standaardkleur</b>	3006030..	36	m	
	21 bruin SF	26 wit 9016 mat			
	<b>RAL</b>	300603099	36	m	
	AL-IS.2 zijkappen IR rond				
	wit	300630400	25	pa	
	zwart	300630500	25	pa	
	AL-IS.2 onderdeel IR schuin				
	<b>brut</b>	300602000	36	m	
	<b>standaardkleur</b>	3006020..	36	m	
	21 bruin SF	26 wit 9016 mat			
	<b>RAL</b>	300602099	36	m	
	AL-IS.2 zijkappen IR schuin				
	wit	300630100	25	pa	
	zwart	300630200	25	pa	
	AL-IS.2 spandeel voor IR voor 20 mm buis				
	zwart	300630300	50	stk	

	productomschrijving	artikelnr.	VE m	VE	prijs in €
	AL-IS.2 A 23				
	<b>brut</b> (zonder inlage)	300604000	72	m	
	<b>standaardkleur</b>	3006040..	72	m	
	21 bruin SF	26 wit 9016 mat			
	<b>RAL</b>	300604099	72	m	
	supplement dikke borstel + schuin	309912800		m	
	AL-IS.2 afsluiting voor rollo				
	wit	300631100	50	stk	
	zwart	300631200	50	stk	
	schuine borstel 7 mm				
	voor A 20/A 22/ A 23	319151000	900	m	
	dikke borstel				
	dikke borstel A = 6,25 mm / B = 5,25 mm	119040090	275	m	
	supplement voor kederinlage buiten de VE (per stuk)				
	supplement voor borstel- en kederinlage buiten de VE (per stuk)	890000200		stk	

# INSECTENWERINGSGAAS OP Ø 20 BUIS MET INKERVING

ALUKON





INSECTENWERING VEERMECHANIEK MET REM

	productomschrijving	artikelnr.	VE m	VE	prijs in €
	insectenweringsgaas				
	Buis met groef 20 mm, 600 cm lang, met reeds opgekleefd Fiberglasdoek. Aan het rooster bevindt zich een kunststofprofiel om in de SLI.2 onderlat te schuiven.				
	ISG zwart 600 x 130 cm	319151590	6	m	
	ISG zwart 600 x 170 cm	319151390	6	m	
	ISG zwart 600 x 250 cm	319151490	6	m	
	ISG grijs 600 x 130 cm	319151500	6	m	
	ISG grijs 600 x 170 cm	319151300	6	m	
	ISG grijs 600 x 250 cm	319151400	6	m	
	veermechaniek 3.0 met rem voor rolluikbreedtes vanaf 69,0 cm incl. greep				
	1er set	316011100	1	stk	
	25er set	316011200	1	stk	
	veermechaniek 3.0 zonder rem voor rolluikbreedtes van 42,0 - 68,9 cm incl. greep				
	1er set	316011300	1	stk	
	25er set	316011400	1	stk	
	AL-IS.2 handgreep 1707/85				
		300632100	1	stk	

# GEËXTRUDEERDE ONDERLAT VOOR INSECTENWERING

EN TOEBEHOREN





**ALUKON**



	productomschrijving	artikelnr.	VE m	VE	prijs in €
	onderlat SLI.2				
	<b>brut</b>	319051000	60	m	
	<b>standaardkleur</b>	3190510..	60	m	
	21 bruin SF	26 wit 9016 mat			
	<b>RAL</b>	319051099	60	m	
	telescoopbuis voor SLI.2				
	<b>brut</b>	319052000	60	m	
	<b>standaardkleur</b>	3190520..	60	m	
	21 bruin SF	26 wit 9016 mat			
	<b>RAL</b>	319052099	6	m	
	borstel voor SLI.2 "achteraan" voor de afdichting tegen her raam				
	12,5 mm	300135790	200	m	
	borstel voor SLI.2 "onderaan" optioneel voor de afdichting tegen de vensterbank 20 mm of in verbinding met telescoopprofiel 8 mm				
	8,0 mm (A = 8,00 mm B = 7,20 mm)	300135890	225	m	
	20 mm	319150790	125	m	
	koord met kwast, clipsbaar				
	zwart, 40 cm	319211000	100	stk	
	supplement voor kederinlage buiten de VE (per stuk)				
	supplement voor borstel- en kederinlage buiten de VE (per stuk)	890000200		stk	



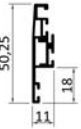
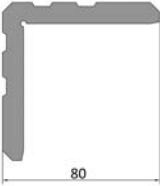

# TOEBEHOREN VOOR GEËXTRUDEERDE ONDERLAT VOOR INSECTENWERING

**ALUKON**

## INSECTENWERINGSONDERLAT

	productomschrijving	artikelnr.	VE m	VE	prijs in €
	Easy-Click.3 onderdelen set				
	1er set	319152502	1	stk	
	25er set	319152602	1	stk	
	AL-IS.2 aanslag voor SLI.2				
	zwart	300631500	25	stk	
	handgreep voor SL-I zwart				
	zwart	316021300	2	stk	
	veergrendel voor SLI.2				
	137 mm, zwart	319211500	10	pa	
	197 mm, zwart	319211800	10	pa	
	boormal voor veerophangers				
		319212200	1	stk	

	productomschrijving	artikelnr.	VE m	VE	prijs in €
	AL-IS.3 frameprofiel SP-V 10 mm				
	<b>brut</b>	300101200	36	m	
	<b>standaardkleur</b>	3001012..	36	m	
	21 bruin SF	26 wit 9016 mat			
	<b>RAL</b>	300101299	36	m	
	AL-IS.3 frameprofiel SP-V 18 mm				
	<b>brut</b>	300101300	36	m	
	<b>standaardkleur</b>	3001013..	36	m	
	21 bruin SF	26 wit 9016 mat			
	<b>RAL</b>	300101399	36	m	
	AL-IS.3 hoekverbinder geëxtrudeerd voor SP, RT en ST				
		300130500	150	stk	
	AL-IS.2 stabilisatieprofiel				
	<b>brut</b>	300103000	36	m	
	<b>standaardkleur</b>	3001030..	36	m	
	21 bruin SF	26 wit 9016 mat			
	<b>RAL</b>	300103099	36	m	
	AL-IS.2 verbinder voor SP stabilisatieprofiel				
	zwart	300130200	50	stk	

	productomschrijving	artikelnr.	VE m	VE	prijs in €
	AL-IS.2 borstel				
	4,0 mm (A = 4,00 mm B = 3,20 mm)	300135590	700	m	
	8,0 mm (A = 8,00 mm B = 7,20 mm)	300135890	225	m	
	AL-IS.2 greeplas voor SP, schroefbaar				
	transparant	300138200	100	stk	
	AL-IS.2 greeplas voor SP, om in te rollen				
	transparant	300138300	100	stk	
		300140100	20	stk	

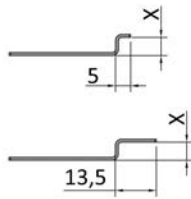

AL-IS.2 haken

	sponningdiepte Standard / mit Federhaken	artikelnr. lang	artikelnr. kort	VE	prijs in €/ Stück
x = 0 mm	6 / 11	300142000	300145000	20 St	
x = 4 mm	10 / 15	300142004	300145004		
x = 6 mm	12 / 17	300142006	300145006		
x = 8 mm	14 / 19	300142008	300145008		
x = 9 mm	15 / 20	300142009	300145009		
x = 10 mm	16 / 21	300142010	300145010		
x = 11 mm	17 / 22	300142011	300145011		
x = 12 mm	18 / 23	300142012	300145012		
x = 14 mm	20 / 25	300142014	300145014		
x = 16 mm	22 / 27	300142016	300145016		
x = 18 mm	24 / 29	300142018	300145018		
x = 19 mm	25 / 30	300142019	300145019		
x = 20 mm	26 / 31	300142020	300145020		
x = 21 mm	27 / 32	300142021	300145021		
x = 22 mm	28 / 33	300142022	300145022		
x = 24 mm	30 / 35	300142024	300145024		
x = 26 mm	32 / 37	300142026	300145026		
x = 28 mm	34 / 39	300142028	300145028		
x = 30 mm	36 / 41	300142030	300145030		
x = 32 mm	38 / 43	300142032	300145032		
x = 34 mm	40 / 45	300142034	300145034		
x = 36 mm	42 / 47	300142036	300145036		
x = 38 mm	44 / 49	300142038	300145038		
x = 40 mm	46 / 51	300142040	300145040		



AL-IS.2 glijmoer voor montage van de haken en grepen

	productomschrijving	artikelnr.	VE m	VE	prijs in €
	AL-IS.2 schuif voor SP-V, 1,0 mm				
	RVS	300141200	50	stk	

# ONDERDELEN VOOR AL-IS SPANRAAM

**ALUKON**

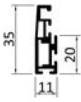
SP-B 35 MM EN SP-B 40 MM

	productomschrijving	artikelnr.	VE m	VE	prijs in €
	AL-IS.3 frameprofiel SP-B 35 mm				
	<b>brut</b>	300102300	36	m	
	<b>standaardkleur</b>	3001023..	36	m	
	21 bruin SF	26 wit 9016 mat			
	<b>RAL</b>	300102399	36	m	
	AL-IS.3 frameprofiel SP-B 40 mm				
	<b>brut</b>	300102400	36	m	
	<b>standaardkleur</b>	3001024..	36	m	
	21 bruin SF	26 wit 9016 mat			
	<b>RAL</b>	300102499	36	m	
	AL-IS.3 hoekverbinder geëxtrudeerd voor SP, RT en ST				
		300130500	150	stk	
	borstel				
	4,0 mm (A = 4,00 mm B = 3,20 mm)	300135590	700	m	
	8,0 mm (A = 8,00 mm B = 7,20 mm)	300135890	225	m	
	supplement voor kederinlage buiten de VE (per stuk)				
	supplement voor borstel- en kederinlage buiten de VE (per stuk)	890000200		stk	



# BEVESTIGING VOOR AL-IS SPANRAAM

SP-B 35 MM EN SP-B 40 MM

**ALUKON**

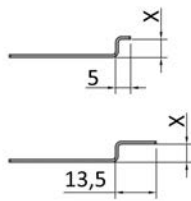

## AL-IS.2 haken

	sponningdiepte Standard mit 4 mm / 8 mm Bürste	sponningdiepte m. Federhaken mit 4 mm / met 8 mm borstel	artikelnr. lang	artikelnr. kort	VE	prijs in € / Stück
x = 0 mm	-	-	300142000	300145000	20 St	
x = 4 mm	-	- / 5	300142004	300145004		
x = 6 mm	-	8 / 7	300142006	300145006		
x = 8 mm	5 / 4	10 / 9	300142008	300145008		
x = 9 mm	6 / 5	11 / 10	300142009	300145009		
x = 10 mm	7 / 6	12 / 11	300142010	300145010		
x = 11 mm	8 / 7	13 / 12	300142011	300145011		
x = 12 mm	9 / 8	14 / 13	300142012	300145012		
x = 14 mm	11 / 10	16 / 15	300142014	300145014		
x = 16 mm	13 / 12	18 / 17	300142016	300145016		
x = 18 mm	15 / 14	20 / 19	300142018	300145018		
x = 19 mm	16 / 15	21 / 20	300142019	300145019		
x = 20 mm	17 / 16	22 / 21	300142020	300145020		
x = 21 mm	18 / 17	23 / 22	300142021	300145021		
x = 22 mm	19 / 18	24 / 23	300142022	300145022		
x = 24 mm	21 / 20	26 / 25	300142024	300145024		
x = 26 mm	23 / 22	28 / 27	300142026	300145026		
x = 28 mm	25 / 26	30 / 29	300142028	300145028		
x = 30 mm	27 / 28	32 / 31	300142030	300145030		
x = 32 mm	29 / 30	34 / 33	300142032	300145032		
x = 34 mm	31 / 32	36 / 35	300142034	300145034		
x = 36 mm	33 / 32	38 / 37	300142036	300145036		
x = 38 mm	35 / 34	40 / 39	300142038	300145038		
x = 40 mm	37 / 36	42 / 41	300142040	300145040		

## AL-IS.2 glijmoer voor montage van de haken en grepen

	productomschrijving	artikelnr.	VE m	VE	prijs in €
	AL-IS.2 schuif voor SP-V, 1,0 mm				
	RVS	300141200	50	stk	



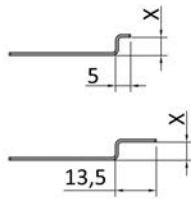







AL-IS.2 haken

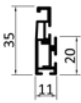
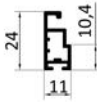



	sponingdiepte	artikelnr. lang	artikelnr. kort	VE	prijs in € / Stück
x = 0 mm	-	300142000	300145000	20 St	
x = 4 mm	-	300142004	300145004		
x = 6 mm	4	300142006	300145006		
x = 8 mm	6	300142008	300145008		
x = 9 mm	7	300142009	300145009		
x = 10 mm	8	300142010	300145010		
x = 11 mm	9	300142011	300145011		
x = 12 mm	10	300142012	300145012		
x = 14 mm	12	300142014	300145014		
x = 16 mm	14	300142016	300145016		
x = 18 mm	16	300142018	300145018		
x = 19 mm	17	300142019	300145019		
x = 20 mm	18	300142020	300145020		
x = 21 mm	19	300142021	300145021		
x = 22 mm	20	300142022	300145022		
x = 24 mm	22	300142024	300145024		
x = 26 mm	24	300142026	300145026		
x = 28 mm	26	300142028	300145028		
x = 30 mm	28	300142030	300145030		
x = 32 mm	30	300142032	300145032		
x = 34 mm	32	300142034	300145034		
x = 36 mm	34	300142036	300145036		
x = 38 mm	36	300142038	300145038		
x = 40 mm	38	300142040	300145040		



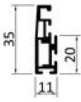

AL-IS.2 bevestigingshoeklijn voor SP-B

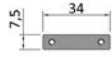

	productomschrijving	artikelnr.	VE m	VE	prijs in €
	wit	300151500	50	pa	
	donkerbruin	300151600	50	pa	

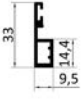

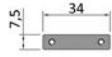

	productomschrijving	artikelnr.	VE m	VE	prijs in €
	AL-IS kaderprofiel SP-F 35 mm				
	<b>brute</b>	300102500	36	m	
	<b>standaardkleuren</b>	3001025..	36	m	
	21 bruin SF <span style="margin-left: 100px;">26 wit 9016 mat</span>				
	<b>RAL</b>	300102599	36	m	
	AL-IS.2 frameprofiel SP-B 24mm				
	<b>brut</b>	300102200	36	m	
	<b>standaardkleur</b>	3001022..	36	m	
	21 bruin SF <span style="margin-left: 100px;">26 wit 9016 mat</span>				
	<b>RAL</b>	300102299	36	m	
	AL-IS.3 hoekverbinder geëxtrudeerd voor SP, RT en ST				
		300130500	150	stk	
	AL-IS.2 veerpin incl. veer en koker				
	voor SP-B 35 mm	300151100	40	stk	
	voor SP-B 24 mm	300151200	40	stk	
	AL-IS.2 draaischarnier voor veerpinhandel				
		300151300	50	stk	
	AL-IS.2 handel voor veerpin				
	zwart	300151400	50	stk	
	borstel				
	8,0 mm (A = 8,00 mm B = 7,20 mm)	300135890	225	m	

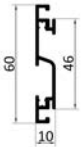
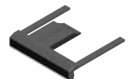
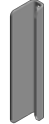
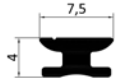





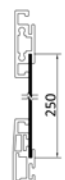
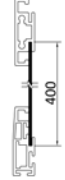



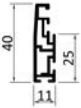

	productomschrijving	artikelnr.	VE m	VE	prijs in €
	AL-IS.3 frameprofiel SP-B 35 mm vleugelframe				
	<b>brut</b>	300102300	36	m	
	<b>standaardkleur</b>	3001023..	36	m	
	21 bruin SF RAL	26 wit 9016 mat 300102399	36	m	
	AL-IS.2 frameprofiel RT-B				
	<b>brut</b>	300201000	36	m	
	<b>standaardkleur</b>	3002010..	36	m	
	21 bruin SF RAL	26 wit 9016 mat 300201099	36	m	
	AL-IS.2 scharnier RT-B met WSR (buiszekeringsring)				
	<b>zilver geanodiseerd EV1</b>	300241241	30	stk	
	AL-IS.2 scharnier RT-B 3-delig, gemonteerd				
	<b>zilver geanodiseerd EV1</b>	300241441	30	stk	
	AL-IS.2 veerscharnier RT-B gemonteerd				
	<b>zilver geanodiseerd EV1</b>	300241341	30	stk	
	AL-IS.2 schuif 1,0 mm				
	RVS	300141200	50	stk	





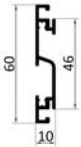
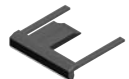

	productomschrijving	artikelnr.	VE m	VE	prijs in €
	AL-IS.3 frameprofiel SP-V 18 mm vleugelprofiel				
	<b>brut</b>	300101300	36	m	
	<b>standaardkleur</b>	3001013..	36	m	
	21 bruin SF	26 wit 9016 mat			
	<b>RAL</b>	300101399	36	m	
	AL-IS.2 frameprofiel RT-V				
	<b>brut</b>	300201100	36	m	
	<b>standaardkleur</b>	3002011..	36	m	
	21 bruin SF	26 wit 9016 mat			
	<b>RAL</b>	300201199	36	m	
	AL-IS.2 scharnier RT-V met WSR (buiszekeringsring)				
	<b>zilver geanodiseerd EV1</b>	300242241	30	stk	
	AL-IS.2 scharnier RT-V 3-delig, gemonteerd				
	<b>zilver geanodiseerd EV1</b>	300242441	30	stk	
	AL-IS.2 veerscharnier RT-V gemonteerd				
	<b>zilver geanodiseerd EV1</b>	300242341	30	stk	
	AL-IS.2 schuif 1,0 mm				
	RVS	300141200	50	stk	



	productomschrijving	artikelnr.	VE m	VE	prijs in €
	AL-IS.3 hoekverbinder geëxtrudeerd voor SP, RT en ST				
		300130500	150	stk	
	AL-IS.2 greepllas RT				
	<b>brut</b>	300202000	36	m	
	<b>standaardkleur</b>	3002020..	36	m	
	21 bruin SF	26 wit 9016 mat			
	<b>RAL</b>	300202099	36	m	
	AL-IS.2 verbinder voor RT greeplijst				
	zwart	300230200	25	pa	
	AL-IS.3 handgreep voor hordeur met kaderprofiel				
	<b>brute</b>	300232500	1	stk	
	<b>standaardkleuren</b>	3002325..	1	stk	
	21 bruin SF	26 wit 9016 mat			
	<b>RAL</b>	300232599	1	stk	
	AL-IS.2 magneetband voor RT om in te trekken				
		300235100	66	m	
	AL-IS.2 magneetband voor RT om te plakken met schuimlijm				
		300235200	50	m	
	AL-IS.2 magneetlijst 11 x 3 mm, V2A incl. 3mm plakband				
	lengte: 245 cm	300235500	1	stk	





	productomschrijving	artikelnr.	VE m	VE	prijs in €
	borstel AL-IS.2				
	4,0 mm (A = 4,00 mm B = 3,20 mm)	300135590	700	m	
	8,0 mm (A = 8,00 mm B = 7,20 mm)	300135890	225	m	
		300135690	300	m	
	AL-IS.2 L-hoek voor borstel				
	<b>brut</b>	300206000	36	m	
	<b>standaardkleur</b>	3002060..	36	m	
	21 bruin SF	26 wit 9016 mat			
	<b>RAL</b>	300206099	36	m	
	AL-IS.2 schopplaat voor RT 1300 x 100 x 1,0 mm				
	<b>brut</b>	300203100	5	stk	
	<b>standaardkleur</b>	3002031..	5	stk	
	21 bruin SF	26 wit 9016 mat			
	EV1	300203141	5	stk	
	<b>RAL</b>	300203199	5	stk	
	AL-IS.2 schopplaat, 1300 x 250 x 0,9 mm				
	<b>brut</b>	300203300	5	stk	
	<b>standaardkleur</b>	3002033..	5	stk	
	21 bruin SF	26 wit 9016 mat			
	<b>RAL</b>	300203399	5	stk	
	AL-IS.2 schopplaat, 1300 x 400 x 0,9 mm				
	<b>brut</b>	300203200	5	stk	
	<b>standaardkleur</b>	3002032..	5	stk	
	21 bruin SF	26 wit 9016 mat			
	<b>RAL</b>	300203299	5	stk	
	AL-IS.2 stabilisatieprofiel				
	<b>brut</b>	300103000	36	m	
	<b>standaardkleur</b>	3001030..	36	m	
	21 bruin SF	26 wit 9016 mat			
	<b>RAL</b>	300103099	36	m	
	AL-IS.2 verbinder voor stabilisatieprofiel				
	zwart	300130200	50	stk	

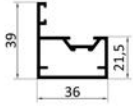
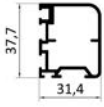

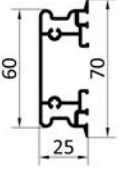

	productomschrijving	artikelnr.	VE m	VE	prijs in €
	AL-IS.3 frameprofiel SP-B 40 mm vleugelprofiel				
	<b>brut</b>	300102400	36	m	
	<b>standaardkleur</b>	3001024..	36	m	
	21 bruin SF	26 wit 9016 mat			
	<b>RAL</b>	300102499	36	m	
	AL-IS.2 frameprofiel voor RT-B				
	<b>brut</b>	300201000	36	m	
	<b>standaardkleur</b>	3002010..	36	m	
	21 bruin SF	26 wit 9016 mat			
	<b>RAL</b>	300201099	36	m	
	AL-IS.2 pendeldeurscharnier, gemonteerd				
	<b>zilver geanodiseerd EV1</b>	300243241	30	stk	
	AL-IS.2 veerscharnier voor pendeldeur, gemonteerd				
	<b>zilver geanodiseerd EV1</b>	300243341	30	stk	
	AL-IS.2 schuif 1,0 mm				
	RVS	300141200	50	stk	





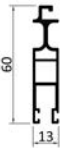



	productomschrijving	artikelnr.	VE m	VE	prijs in €
	AL-IS.3 hoekverbinder geëxtrudeerd voor SP, RT en ST				
		300130500	150	stk	
	AL-IS.2 greeplaat RT				
	<b>brut</b>	300202000	36	m	
	<b>standaardkleur</b>	3002020..	36	m	
	21 bruin SF	26 wit 9016 mat			
	<b>RAL</b>	300202099	36	m	
	AL-IS.2 verbinder voor RT greeplijst				
	zwart	300230200	25	pa	
	AL-IS.2 blokmagneet voor pendel deur, 8 x 5 x 10				
		300235900	35	stk	
	Draadpin voor opname van blokmagneet				
	M4 x 4	300235810	100	stk	
	AL-IS.2 opname voor blokmagneet				
		300235800	35	stk	
	AL-IS.2 hoeken voor pendel deur				
	zwart	300230300	20	stk	

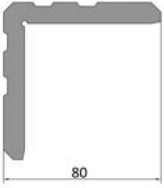



	productomschrijving	artikelnr.	VE m	VE	prijs in €
	borstel AL-IS.2				
	4,0 mm (A = 4,00 mm B = 3,20 mm)	300135590	700	m	
	8,0 mm (A = 8,00 mm B = 7,20 mm)	300135890	225	m	
		300135690	300	m	
	supplement voor kederinlage buiten de VE (per stuk)				
	supplement voor borstel- en kederinlage buiten de VE (per stuk)	890000200		stk	
	AL-IS.2 L-hoek voor borstel				
	<b>brut</b>	300206000	36	m	
	<b>standaardkleur</b>	3002060..	36	m	
	21 bruin SF	26 wit 9016 mat			
	<b>RAL</b>	300206099	36	m	
	AL-IS.2 schopplaat voor RT 1300 x 100 x 1,0 mm				
	<b>brut</b>	300203100	5	stk	
	<b>standaardkleur</b>	3002031..	5	stk	
	21 bruin SF	26 wit 9016 mat			
	<b>RAL</b>	300203141	5	stk	
	AL-IS.2 schopplaat, 1300 x 250 x 0,9 mm				
	<b>brut</b>	300203300	5	stk	
	<b>standaardkleur</b>	3002033..	5	stk	
	21 bruin SF	26 wit 9016 mat			
	<b>RAL</b>	300203199	5	stk	
	AL-IS.2 schopplaat, 1300 x 400 x 0,9 mm				
	<b>brut</b>	300203200	5	stk	
	<b>standaardkleur</b>	3002032..	5	stk	
	21 bruin SF	26 wit 9016 mat			
	<b>RAL</b>	300203299	5	stk	
	AL-IS.2 stabilisatieprofiel				
	<b>brut</b>	300103000	36	m	
	<b>standaardkleur</b>	3001030..	36	m	
	21 bruin SF	26 wit 9016 mat			
	<b>RAL</b>	300103099	36	m	
	AL-IS.2 verbinder voor stabilisatieprofiel				
	zwart	300130200	50	stk	

	productomschrijving	artikelnr.	VE m	VE	prijs in €
	AL-IS frameprofiel RT 50				
	<b>brut</b>	310201500	6	m	
	<b>standaardkleur</b>	3102015..	6	m	
	21 bruin SF	26 wit 9016 mat			
	<b>RAL</b>	310201599	6	m	
	AL-IS vleugelprofiel RT 50				
	<b>brut</b>	310204500	6	m	
	<b>standaardkleur</b>	3102045..	6	m	
	21 bruin SF	26 wit 9016 mat			
	<b>RAL</b>	310204599	6	m	
	AL-IS clipsprofiel RT 50				
	<b>brut</b>	310205500	6	m	
	<b>standaardkleur</b>	3102055..	6	m	
	21 bruin SF	26 wit 9016 mat			
	<b>RAL</b>	310205599	6	m	
	AL-IS greeplijst RT 50				
	<b>brut</b>	310202500	6	m	
	<b>standaardkleur</b>	3102025..	6	m	
	21 bruin SF	26 wit 9016 mat			
	<b>RAL</b>	310202599	6	m	

	productomschrijving	artikelnr.	VE m	VE	prijs in €
	AL-IS scharnieren RT 50 met bouten				
	zwart	310231500	2	stk	
	AL-IS veerscharnier RT 50				
	zwart	310231600	1	stk	
	AL-IS hoekverbinders voor RT 50				
	24 mm	310230500	8	stk	
	AL-IS magneetband voor RT 50				
	zwart	310235500	250	m	
	borstel AL-IS.2				
	12,5 mm	300135790	200	m	
	supplement voor kederinlage buiten de VE (per stuk)				
	supplement voor borstel- en kederinlage buiten de VE (per stuk)	890000200		stk	

	productomschrijving	artikelnr.	VE m	VE	prijs in €
	AL-IS.3 vleugelprofiel ST				
	<b>brut</b>	300301600	36	m	
	<b>standaardkleur</b>	3003016..	36	m	
	21 bruin SF	26 wit 9016 mat			
	<b>RAL</b>	300301699	36	m	
	AL-IS.2 geleider "U" voor ST				
	<b>brut</b>	300302100	36	m	
	<b>standaardkleur</b>	3003021..	36	m	
	21 bruin SF	26 wit 9016 mat			
	<b>RAL</b>	300302199	36	m	
	AL-IS.2 T-bodemrail voor ST				
	<b>brut</b>	300302500	36	m	
	<b>standaardkleur</b>	3003025..	36	m	
	21 bruin SF	26 wit 9016 mat			
	<b>RAL</b>	300302599	36	m	
	AL-IS.3 geleider "Z" voor ST				
	<b>brut</b>	300302300	36	m	
	<b>standaardkleur</b>	3003023..	36	m	
	21 bruin SF	26 wit 9016 mat			
	<b>RAL</b>	300302399	36	m	
	AL-IS.2 U-bodemrail voor ST				
	<b>brut</b>	300302600	36	m	
	<b>standaardkleur</b>	3003026..	36	m	
	21 bruin SF	26 wit 9016 mat			
	<b>RAL</b>	300302699	36	m	

	productomschrijving	artikelnr.	VE m	VE	prijs in €
	AL-IS.3 hoekverbinder geëxtrudeerd voor SP, RT en ST	300130500	150	stk	
	AL-IS loopwagen + Quick-Slide voor ST zonder kaderprofiel	300332000	20	stk	
	AL-IS loopwagen + Quick-Slide voor ST met kaderprofiel	300332100	20	stk	
	AL-IS.2 inbusbout M4x12 mm	300330200	100	stk	
	AL-IS.2 damping voor ST	300331200	10	stk	
	AL-IS.2 aanslag voor damping ST	300331300	10	stk	
	AL-IS.2 stopper voor ST				
	grijs	300331400	20	stk	
	AL-IS ontgrendelingsgereedschap				
	zwartvoor ST loopwagen + Quickslide	300332900	100	stk	



	productomschrijving	artikelnr.	VE m	VE	prijs in €
	AL-IS.2 borstel voor ST				
	4,0 mm (A = 4,00 mm B = 3,20 mm)	300135590	700	m	
	12,5 mm	300135790	200	m	
		300135690	300	m	
	supplement voor kederinlage buiten de VE (per stuk)				
	supplement voor borstel- en kederinlage buiten de VE (per stuk)	890000200		stk	
	AL-IS.3 frameprofiel ST				
	<b>brut</b>	300301100	36	m	
	<b>standaardkleur</b>	3003011..	36	m	
	21 bruin SF	26 wit 9016 mat			
	<b>RAL</b>	300301199	36	m	
	AL-IS.2 hoekverbinder V2 voor ST-frameprofiel				
	incl. inbusbout	300330300	20	stk	
	AL-IS.2 dichtingsprofiel ST				
	zwart	300335200	10	m	



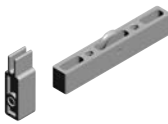

# ONDERDELEN VOOR AL-IS SCHUIFEUR ST

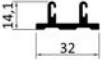



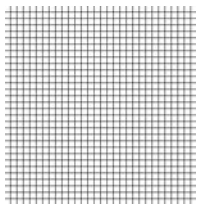
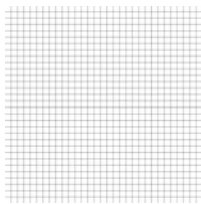

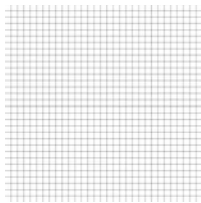
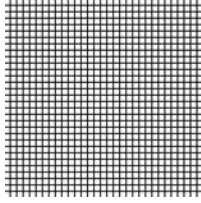
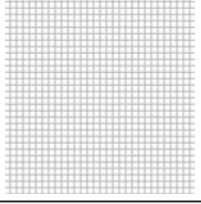
## ONDERAAN GELAGERD

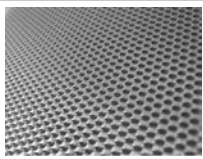

**ALUKON**

	productomschrijving	artikelnr.	VE m	VE	prijs in €
	AL-IS.3 vleugelprofiel ST				
	<b>brut</b>	300301600	36	m	
	<b>standaardkleur</b>	3003016..	36	m	
	21 bruin SF	26 wit 9016 mat			
	<b>RAL</b>	300301699	36	m	
	AL-IS.3 hoekverbinder geëxtrudeerd voor SP, RT en ST				
		300130500	150	stk	
	AL-IS loopwagen (onder) + ophouders (boven)				
	5 sets met ieder 2 stuk	310331100	5	stk	

	productomschrijving	artikelnr.	VE m	VE	prijs in €
	AL-IS.3 geleider "Z" voor ST				
	<b>brut</b>	300302300	36	m	
	<b>standaardkleur</b>	3003023..	36	m	
	21 bruin SF	26 wit 9016 mat			
	<b>RAL</b>	300302399	36	m	
	AL-IS.2 U-bodemrail voor ST				
	<b>brut</b>	300302600	36	m	
	<b>standaardkleur</b>	3003026..	36	m	
	21 bruin SF	26 wit 9016 mat			
	<b>RAL</b>	300302699	36	m	
	AL-IS.3 frameprofiel ST				
	<b>brut</b>	300301100	36	m	
	<b>standaardkleur</b>	3003011..	36	m	
	21 bruin SF	26 wit 9016 mat			
	<b>RAL</b>	300301199	36	m	
	AL-IS.2 hoekverbinder V2 voor ST-frameprofiel				
	incl. inbusbout	300330300	20	stk	

	productomschrijving	artikelnr.	VE m	VE	prijs in €
	AL-IS.2 gaas voor SP, RT, ST				
	140 cm, antracietgrijs	300136100	100	m	
	180 cm, antracietgrijs	300136200	100	m	
	240 cm, antracietgrijs	300136300	100	m	
	120 cm, zwart	300136400	100	m	
	180 cm, zwart	300136500	100	m	
	AL-IS.2 doorzichtig gaas				
	140 cm, zwart	300137000	50	m	
	260 cm, zwart	300137100	90	m	
	AL-IS.2 keder PVC voor SP,RT11,ST, 5,1mm				
	grijs	300135300	700	m	
	zwart	300135400	700	m	
	AL-IS.2 hoogtransparant en pollenpreventiegaas (niet als zaagopdracht verkrijgbaar)				
	140 cm, zwart	300136800	30	m	
	AL-IS.2 gaas voor RT, scheurvast				
	scheurvast, breedte = 122, grijs	300236100	30,5	m	
	scheurvast, breedte = 122, zwart	300236200	30,5	m	
	AL-IS.2 edelstaalrooster (niet gezaagd verkrijgbaar)				
	breedte = 120 cm	300136900	30,5	m	
	AL-IS.2 keder voor RT, 4,7mm				
	grijs	300235300	700	m	
	zwart	300235400	700	m	
	AL-IS.2 kederbeschermingsprofiel voor spanraam, lengte: 3 m				
	zwart	300135100	3	m	

	productomschrijving	artikelnr.	VE m	VE	prijs in €
	AL-IS.2 frameprofiel LSA, <b>zilver geanodiseerd</b> EV1				
	<b>zilver geanodiseerd</b> EV1	300501041	36	m	
	AL-IS.2 hoekverbinder LSA, clipsbaar				
		300530100	40	stk	
	metalen rooster				
	edelstaal 1.4301 roostermaat 125 x 250 cm	300536300	10	stk	
	AL-IS.2 hoekborstel voor LSA				
	zwart	300535100	500	m	
	AL-IS.2 bevestigingstoebereiden voor LSA				
	schroef met klemmoer	300530200	20	stk	
	AL-IS.2 verdeckte bevestiging voor LSA				
	set	300530500	20	stk	
	borstel				
	8,0 mm (A = 8,00 mm B = 7,20 mm)	300135890	225	m	

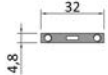
	productomschrijving	artikelnr.	VE m	VE	prijs in €
	persgereedschap				
	Afmetingen: 660 x 560 x 1100 mm, werkdruk: 7 bar, max. werkdruk: 8 bar Het is mogelijk van het eene gebruikstype naar het andere te veranderen, door de messen en de stoppen te verwisselen.				
	voor spanraam, draaideuren, schuifdeuren (behalve RT 50)	891420300	1	stk	
	montageroller voor keder				
	voor alle AL-IS-producten	891420200	1	stk	
	AL-IS.2 reparatieschuif 1,0 mm				
	RVS	300141210	50	stk	

## **15 EINBRUCHSCHUTZPROGRAMM**

Anti-effraction

Protection against burglary



Program ochrany proti vloupání

System zabezpieczający przed włamaniem

Inbraakpreventie programma

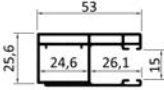
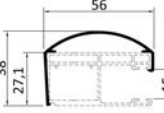

Betörésgátló-program



	productomschrijving	artikelnr.	VE m	VE	prijs in €
	geleider A 3-ES V2				
	<b>brut</b>	810300200	36	m	
	gelakt	8103002..	36	m	
	21 bruin SF	26 wit 9016 mat			
	<b>zilver geanodiseerd EV 1</b>	810300241	36	m	
	<b>brons geanodiseerd BC 4 ..51, C 33 ..55</b>	8103002..	36	m	
	<b>RAL</b>	810300299	36	m	
	geleiderafdekking FAR-ES V2, half rond				
	<b>brut</b>	814011000	36	m	
	gelakt	8140110..	36	m	
	21 bruin SF	26 wit 9016 mat			
	<b>zilver geanodiseerd EV 1</b>	814011041	36	m	
	<b>brons geanodiseerd BC 4 ..51, C 33 ..55</b>	8140110..	36	m	
	<b>RAL</b>	814011099	36	m	
	geleiderafdekking FAG-ES V2, recht				
	<b>brut</b>	814021000	36	m	
	gelakt	8140210..	36	m	
	21 bruin SF	26 wit 9016 mat			
	<b>zilver geanodiseerd EV 1</b>	814021041	36	m	
	<b>brons geanodiseerd BC 4 ..51, C 33 ..55</b>	8140210..	36	m	
	<b>RAL</b>	814021099	36	m	

# STALEN GELEIDERAFLUITING VOOR A 3-ES MET GELEIDERAFLDEKING

ALUKON

	productomschrijving	artikelnr.	VE m	VE	prijs in €
	geleiderstop V2 A 3-ES + FAG-ES				
	<b>verzinkt</b> , links	119251500	10	stk	
	<b>verzinkt</b> , rechts	119251600	10	stk	
	<b>standaardkleur</b> , links	1192515..	10	stk	
	<b>standaardkleur</b> , rechts	1192516..	10	stk	
	08 silver lak-> 25 brons C33 gelakt 09 brons gelakt                      26 wit 9016 mat				
	<b>RAL</b> , links	119251599	10	stk	
	<b>RAL</b> , rechts	119251699	10	stk	
		geleiderstop V2 A 3-ES + FAG-ES			
<b>verzinkt</b> , links		119251900	10	stk	
<b>verzinkt</b> , rechts		119252000	10	stk	
<b>standaardkleur</b> , links		1192519..	10	stk	
<b>standaardkleur</b> , rechts		1192520..	10	stk	
08 silver lak-> 25 brons C33 gelakt 09 brons gelakt                      26 wit 9016 mat					
<b>RAL</b> , links		119251999	10	stk	
<b>RAL</b> , rechts		119252099	10	stk	

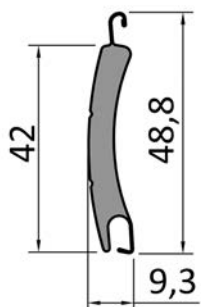

## technische info

profielhoogte	mm	<b>48,80</b>
profiel dikte	mm	<b>9,30</b>
profieldekbreedte	mm	<b>42,00</b>
materiaalsterkte	mm	<b>0,30</b>
gewicht	kg/m <sup>2</sup>	<b>4,32</b>
breedte max. *	cm	<b>400,00</b>
oppervlakte max. *	m <sup>2</sup>	<b>8,50</b>
lengte	cm	<b>600,00</b>
VE	m	<b>216,00</b>

\* Oriëntatiewaarde, effectieve verklaring volgens windlasttabel naar EN 13659

## wikkeltabel (zonder IS)

kastmaat	max. rolluikhoogte met 40 mm 8-kant-buis in cm	max. rolluikhoogte met 60 mm 8-kant-buis in cm
100	---	---
125	---	76
138	---	105
150	---	134
165	---	190
180	---	236
205	---	296

## oprol diameters

pantserhoogte in cm	met 40 mm 8-kant-buis in cm	met 60 mm 8-kant-buis in cm
100	---	13,20
120	---	13,80
140	---	14,60
160	---	16,00
180	---	16,00
200	---	17,20
225	---	17,20
250	---	18,80
275	---	18,80
300	---	20,20

## Artikelregister met prijzen in €/m

artikelnr. zonder licht-sleuven	artikelnr. met licht-sleuven	kleuomschrijving	prijs
804430101	804430201	wit	
804430102	804430202	grijs	
804430103	804430203	fluweelbruin	
804430104	804430204	beige	
804430107	804430207	naturel	
804430127	804430227	cremewit	
804430184	804430284	licht ivoor	

Dit product is voor speciale bestellingen ook in alle kleuren van het profiel M 442 verkrijgbaar (zie pagina 7.3; minimale bestelhoeveelheid: 2808 m)

# GEËXTRUDEERD DUBBELWANDIG ALUMINIUM-ROLLUIKPROFIEL V 37 (MINI)

(MET STRUCTUURLAK COATING)

**ALUKON**

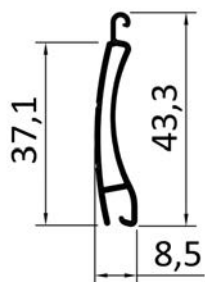

## technische info

profielhoogte	mm	<b>43,30</b>
profiel dikte	mm	<b>8,50</b>
profiel dekbreedte	mm	<b>37,10</b>
materiaalsterkte	mm	<b>1,00</b>
gewicht	kg/m <sup>2</sup>	<b>7,00</b>
breedte max. *	cm	<b>350,00</b>
oppervlakte max. *	m <sup>2</sup>	<b>8,50</b>
lengte	cm	<b>580,00</b>
VE	m	<b>58,00</b>

\* Oriëntatiewaarde, effectieve verklaring volgens windlasttabel naar EN 13659

## wikkeltabel (zonder IS)

kastmaat	max. rolluikhoogte met 40 mm 8-kant-buis in cm	max. rolluikhoogte met 60 mm 8-kant-buis in cm
125	89	78
138	122	108
150	159	145
165	200	185
180	245	234
205	330	330

## oprol diameters

pantserhoogte in cm	met 40 mm 8-kant-buis in cm	met 60 mm 8-kant-buis in cm
100	12,80	13,20
120	13,60	14,60
140	14,40	14,60
160	14,40	16,00
180	15,80	16,00
200	16,20	17,40
225	17,00	17,40
250	17,00	18,80
275	18,40	18,80
300	19,60	20,00
325	19,60	20,00
350	19,60	21,40
375	21,40	21,40
400	21,40	22,20

## Artikelregister met prijzen in €/m

artikelnr. zonder licht-sleuven	kleuomschrijving	prijs
802380100	brut, zonder lichtsleuven	
802380199	30 ALUKON-structuurkleuren, zonder lichtsleuven	

artikelnr. met licht-sleuven	kleuomschrijving	prijs
802380200	brut, met lichtsleuven	
802380299	30 ALUKON-structuurkleuren, met lichtsleuven	

Een overzicht over de 30 verkrijgbare structuurkleuren vind u aan het einde van de catalogus in het hoofdstuk "technische overzichten".

# GEËXTRUDEERD DUBBELWANDIG ALUMINIUM-ROLLUIKPROFIEL E 55 (MAXI)

**ALUKON**

(MET STRUCTUURLAK COATING)

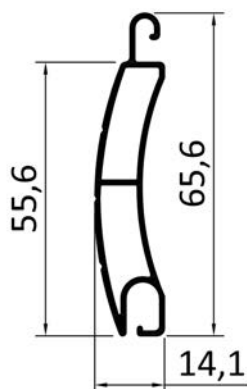

## technische info

profielhoogte	mm	<b>65,60</b>
profiel dikte	mm	<b>14,10</b>
profieldekbreedte	mm	<b>55,60</b>
materiaalsterkte	mm	<b>1,00</b>
gewicht	kg/m <sup>2</sup>	<b>8,50</b>
breedte max. *	cm	<b>500,00</b>
oppervlakte max. *	m <sup>2</sup>	<b>13,00</b>
lengte	cm	<b>580,00</b>
VE	m	<b>58,00</b>

\* Oriëntatiewaarde, effectieve verklaring volgens windlasttabel naar EN 13659

## oprol diameters

pantserhoogte in cm	met 60 mm 8-kant-buis in cm	met 60/70 mm 8-kant-buis en opsteekring 80 in cm
77.5	---	14,90
100	---	15,50
127.5	---	17,50
149.5	---	18,80
177.3	---	20,00
199.5	---	21,30
227	---	21,80
249.5	---	22,30
277	---	23,50
299	---	24,50

## Artikelregister met prijzen in €/m

artikelnr. zonder licht-sleuven	kleuomschrijving	prijs
802550100	brut	
802550199	30 ALUKON-structuurkleuren	



artikelnr. met licht-sleuven	kleuomschrijving	prijs
802550200	brut, met lichtsleuven	
802550299	30 ALUKON-structuurkleuren, met lichtsleuven	

Een overzicht over de 30 verkrijgbare structuurkleuren vind u aan het einde van de catalogus in het hoofdstuk "technische overzichten".

# ARRETEERCLIPS VAN POLYAMIDE

VOOR HARDSCHUIM-PROFIELEN EN GEËXTRUDEERDE PROFIELEN

**ALUKON**

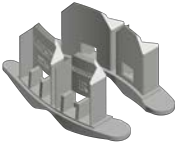
	productomschrijving	artikelnr.	VE m	VE	prijs in €
	arreterclip voor MY 442-H (om te plakken) dubbelzijdig (prijs per 100 stuks)	809410100	200	stk	
	arreterclips voor M 317 en M 328-N om te ponsen voor V 37 om in te plakken (arretertang zie pagina 7.18)				
	linker + rechter (Prijs per 100 pa)	159370900	500	pa	
	arreterclips voor E 55 (om te nieten)				
	linker + rechter (Prijs per 100 pa)	809550300	100	pa	

	productomschrijving	artikelnr.	VE m	VE	prijs in €	
	onderlat SL DB.2 - voor verdekte aanslag -					
	standaard-onderlat voor alle PVC- en geschuimde rolluikprofielen, met groef voor PVC- en borstelinlage passende stop voor in de onderlat: draaibaar van kunststof (zie pagina 9.9)					
	<b>brut</b>	200410000	60	m		
	<b>standaardkleur</b>	2004100..	60	m		
	03 nogabruin 08 silver lak 21 bruin SF 26 wit 9016 mat	27 cremewit 82 antracietgrijs 84 licht ivoor				
	<b>zilver geanodiseerd EV 1</b>	200410041	60	m		
	<b>brons geanodiseerd BC 4 ..51, C 33 ..55</b>	2004100..	60	m		
	<b>RAL</b>	200410099	60	m		
		hoek-onderlat SL-ES				
		standaard-onderlat om op de SL DB.2 te schroeven, onderaan met groef voor PVC- en borstelinlage passende stop voor in de onderlat: draaibaar poly (zie pagina 9.9)				
<b>brut</b>		200500000	6	m		
<b>standaardkleur</b>		2005000..	6	m		
26 wit 9016 mat						
<b>zilver geanodiseerd EV 1</b>		200500041	6	m		
<b>brons geanodiseerd BC 4 ..51, C 33 ..55</b>		2005000..	6	m		
<b>RAL</b>	200500099	6	m			

# ONDERLAT-TOEBEHOREN VOOR VEILIGHEIDSRULLUIK

**ALUKON**

	productomschrijving	artikelnr.	VE m	VE	prijs in €
	verzwaringssijzer 6 x 16 mm voor SL-ES				
	om in de SL-ES te schuiven				
	van staal (3,00 m)	209230100	3	m	
	afsluiting voor SL-ES				
	van PVC, om aan de zijkant vast te clipsen om de hoek van de SL-ES				
	zwart	209060100	10	pa	
	wit	209032100	200	stk	
	zwart	209032200	200	stk	

# GEASSEMBLEERD PANTSER GEMAAKT VAN GEËXTRUDEERD ALUMINIUM

**ALUKON**

	productomschrijving	artikelnr.	VE m	VE	prijs/m <sup>2</sup>
	geassembleerd pantser MY 442-H				
	<b>standaardkleur</b> gearreteerd	8244301..	1	stk	
	<b>standaardkleur</b> ongearreteerd	8244300..	1	stk	
	01 wit	04 beige			
	02 grijs	07 naturel			
	03 fluweelbruin	84 licht ivoor			
	geassembleerd pantser V 37				
	30 ALUKON-structuurkleuren gearreteerd	822380199	1	stk	
	30 ALUKON-structuurkleuren ongearreteerd	822380099	1	stk	
	geassembleerd pantser E 55				
	30 ALUKON-structuurkleuren gearreteerd	822550199	1	stk	
	30 ALUKON-structuurkleuren ongearreteerd	822550099	1	stk	

Alle geassembleerde pantsers incl. veerophangers, standaard-onderlat en stop naar keuze.

**Let op: minimale oppervlakte voor prijs is 1 m<sup>2</sup>**

	productomschrijving	artikelnr.	VE m	VE	prijs in €
	supplement onderlat in <b>speciale kleur</b>	829990300		m	
	Toeslag koppeling as	829992900		m	
	supplement schuifgrendel	829993100		stk	
	supplement cilinderslot mini	829993200		stk	
	supplement onderlat WSL	829993900		m	
	supplement onderlat SL-ES	829994000		m	
	Supplement Design onderlat	829994400		m	

	productomschrijving	artikelnr.	VE m	VE	prijs in €
	<b>Schuifbare grendel</b> In de onderlat worden 2 schuifgrendels gemonteerd; de pinnen van de schuifgrendel klikken in de daarvoor voorziene uitsparing. Daarom is het optillen van het rolluikpantser niet mogelijk. Voor de bediening van de schuifgrendels moet wel het raam worden geopend.				
	voor SL KU /-N, SL DB.2, SL A9, SL 521-DB.2	891210200	1	stk	
	<b>Stangslot</b> De functie is ongeveer het zelfde als bij een schuifbare grendel, alleen is de onderlat afsluitbaar. Het stangslot word meestal van buiten afgesloten.				
	voor SL DB.2	891220100	1	stk	

	productomschrijving	artikelnr.	VE m	VE	prijs in €
	boormal voor profielen van staal	809411300	1	stk	
	boormal voor onderlat SL-ES van staal	809411400	1	pa	

## **16 ZIPTEX - PROGRAMM**

ZUR TEXTILEN BESCHATTUNG ODER VERDUNKLUNG

ZipTex - ombrager avec tissu textile ou obscurcir de grandes surfaces vitrées

ZipTex - for textile shadowing or blackout effect

Program ZipTex - textilie pro zastínění nebo zatemnění

ZipTex - system do tekstylnych oston i zaciemnień

ZipTex - programma als doekzonwering of verduistering

ZipTex - program textil árnyékolásra vagy sötétítésre



# GEËXTRUDEERDE KAST, 20° AFGESCHUIND

- REVISIE VOORAAN -

**ALUKON**

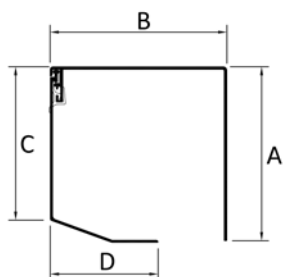

- gemaakt van geëxtrudeerd aluminium
- oppervlakte gepoedercoat
- zonder beschermfolie
- 3-delig (OT/LRS/RR), als links- en rechtsroller mogelijk

De kasten worden alleen in het brut bevoorrad.

maat	W B H		L R S	
	A	B	C	D
<b>90</b>	90	90	89	49
<b>100</b>	101	102	100	60
<b>125</b>	126	127	124	85
<b>138</b>	138	139	136	99

## Verkrijgbare kleuren met kleurnummer

00 brut

**standaardkleur (geen RAL)**

99 RAL (zonder folie)

## Artikelregister met prijzen in €/m

omschrijving	artikelnr. + kleurnr.	VE m	brut	standaard- kleur	RAL
WBH 90	0109070..	30			
LRS-20° 90	0109040..	30			
WBH 100	0110070..	24			
LRS-20° 100	0110040..	30			
WBH 125	0112570..	18			
LRS-20° 125	0112540..	30			
WBH 138	0113870..	12			
LRS-20° 138	0113840..	30			

# GEËXTRUDEERDE KAST, 20° AFGESCHUIND

**ALUKON**

- REVISIE ONDERAAN -

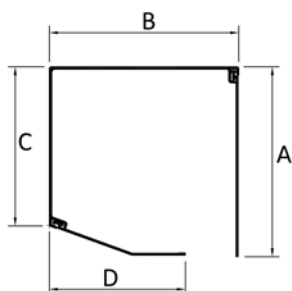

- gemaakt van geëxtrudeerd aluminium
- oppervlakte gepoedercoat
- zonder beschermfolie
- 4-delig (VB/RK/OT/RR) of 3-delig (WB/RK/RR), als links- en rechtsroller mogelijk

De kasten worden alleen in brut bevoorraad.

	RR	OT	VB	RK
<b>maat</b>	<b>A</b>	<b>B</b>	<b>C</b>	<b>D</b>
<b>90</b>	91	91	74	49
<b>100</b>	102	102	89	60

## Verkrijgbare kleuren met kleurnummer

00 brut

**standaardkleur (geen RAL)**

99 RAL (zonder folie)

	RR	WB		RK
<b>maat</b>	<b>A</b>	<b>B</b>	<b>C</b>	<b>D</b>
<b>125</b>	127	127	108	85
<b>138</b>	139	139	117	99

## Artikelregister met prijzen in €/m

omschrijving	artikelnr. + kleurnr.	VE m	brut	standaard- kleur	RAL
OT 90	0109010..	30			
VB 20°, 90	0209011..	30			
RK 20°, 90	0209020..	30			
RR o.T. 90	0109031..	30			
OT 100	0110010..	30			
VB 20°, 100	0210011..	30			
RK 20°, 100	0210020..	30			
RR o.T. 100	0110031..	30			
WB 125	0212510..	30			
RK 20°, 125	0212520..	30			
RR o.T. 125	0112531..	30			
WB 138	0213810..	30			
RK 20°, 138	0213820..	30			
RR o.T. 138	0113831..	30			

# GEËXTRUDEERDE KAST, 90° AFGESCHUIND

**ALUKON**

- REVISIE ONDERAAN -

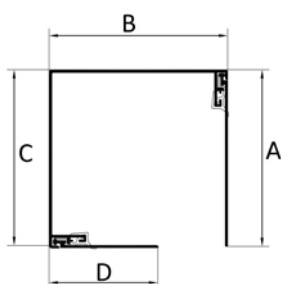

- gemaakt van geëxtrudeerd aluminium
- oppervlakte gepoedercoat
- zonder beschermfolie
- 4-delig (VB/RK/OT/RR), als links- en rechtsroller mogelijk

De kasten worden alleen in brut bevoorrad.

	RR	WB 90°		RKZ
maat	A	B	C	D
90	91	91	91	49
100	102	102	102	60
125	127	127	127	85

## Verkrijgbare kleuren met kleurnummer

00 brut

**standaardkleur (geen RAL)**

99 RAL (zonder folie)

	RR	OT	VB	RR
maat	A	B	C	D
138	139	139	139	88

## Artikelregister met prijzen in €/m

omschrijving	artikelnr. + kleurnr.	VE m	brut	standaard- kleur	RAL
WB-90° 90	0209040..	24			
RKZ 90° 90	0209031..	30			
RR o.T. 90	0109031..	30			
WB-90° 100	0210040..	18			
RKZ 90° 100	0210031..	30			
RR o.T. 100	0110031..	30			
WB-90° 125	0212540..	18			
RKZ 90° 125	0212531..	30			
RR o.T. 125	0112531..	30			
RR 138	0113831..	30			
OT 138	0113810..	30			
VB 90° 138	0113820..	30			
RR o.T. 90	0109031..	30			

# GEËXTRUDEERDE KAST, 90° AFGESCHUIND

- REVISIE VOORAAN -

**ALUKON**

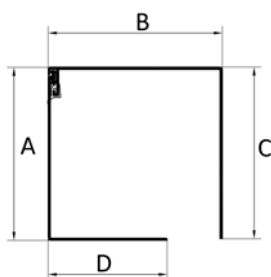

- geëxtrudeerd aluminium
- oppervlakte gepoedercoat
- zonder beschermfolie
- kappen worden alleen in het brut bevoorrad

De kasten worden alleen in het brut bevoorrad.

maat	WBH		LR - 90°	
	A	B	C	D
90	91	91	91	49
100	102	102	102	60
125	127	127	127	85
138	139	139	139	90

## Verkrijgbare kleuren met kleurnummer

00 brut

**standaardkleur (geen RAL)**

99 RAL (zonder folie)

## Artikelregister met prijzen in €/m

omschrijving	artikelnr. + kleurnr.	VE m	brut	standaard- kleur	RAL
WBH 90	0109070..	30			
LR - 90° 90	0109060..	30			
WBH 100	0110070..	24			
LR - 90° 100	0110060..	30			
WBH 125	0112570..	18			
LR - 90° 125	0112560..	24			
WBH 138	0113870..	12			
LR - 90° 138	0113860..	18			

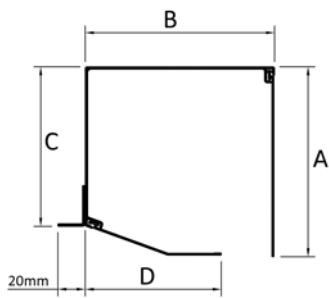

- gemaakt van geëxtrudeerd aluminium
- oppervlakte gepoedercoat
- zonder beschermfolie
- 4-delig (VB/RK/OT/RR) of 3-delig (WB/RK/RR), als links- en rechtsroller mogelijk

De kasten worden alleen in brut bevoorraad.

	RR	OT	VB	RK
<b>maat</b>	<b>A</b>	<b>B</b>	<b>C</b>	<b>D</b>
<b>100</b>	102	102	89	60

**Verkrijgbare kleuren met kleurnummer**

00 brut

**standaardkleur (geen RAL)**

99 RAL (zonder folie)

	RR	WB		RK
<b>maat</b>	<b>A</b>	<b>B</b>	<b>C</b>	<b>D</b>
<b>125</b>	127	127	111	85
<b>138</b>	139	139	120	99

**Artikelregister met prijzen in €/m**

omschrijving	artikelnr. + kleurnr.	VE m	brut	standaard- kleur	RAL
OT 100	0110010..	30			
VB 20° 100	0210011..	30			
RK 20° 100	0210020..	30			
RR o.T. 100	0110031..	30			
WB 125	0212510..	30			
RK-20° 125	0212520..	30			
RR o.T. 125	0112531..	30			
WB 138	0213810..	30			
RK-20° 138	0213820..	30			
RR o.T. 138	0113831..	30			

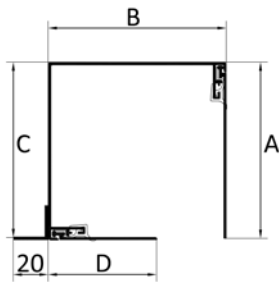

- gemaakt van geëxtrudeerd aluminium
- oppervlakte gepoedercoat
- zonder beschermfolie
- 4-delig (OT/VB/RK/RR), als links- en rechtsroller mogelijk

De kasten worden alleen in brut bevoorraad.

	RR	WB 90°		RKZ
maat	A	B	C	D
100	102	102	102	60
125	127	127	127	85

### Verkrijgbare kleuren met kleurnummer

00 brut

**standaardkleur (geen RAL)**

99 RAL (zonder folie)

	RR	OT	VB	RR
maat	A	B	C	D
138	139	139	139	88

### Artikelregister met prijzen in €/m

omschrijving	artikelnr. + kleurnr.	VE m	brut	standaard- kleur	RAL
WB 90°, 100	0210040..	24			
RKZ-90° 100	0210031..	30			
RR o.T. 100	0110031..	30			
WB 90°, 125	0212540..	18			
RKZ-90° 125	0212531..	30			
RR o.T. 125	0112531..	30			
OT 138	0113810..	30			
VB 90° 138	0113820..	30			
RR o.T. 90	0109031..	30			
RR o.T. 138	0113831..	30			

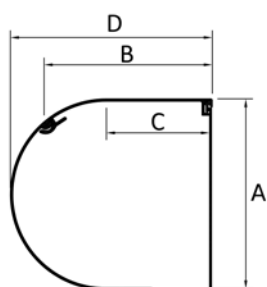

- gemaakt van geëxtrudeerd aluminium
- oppervlakte gepoedercoat
- zonder beschermfolie
- 3-delig (ROT/RUT/RR)

De kasten worden alleen in brut bevoorraad.

	RR	ROT		RUT
maat	A	B	C	D
<b>138</b>	141	123	78	148

### Verkrijgbare kleuren met kleurnummer

00 brut

**standaardkleur (geen RAL)**

99 RAL (zonder folie)

### Artikelregister met prijzen in €/m

omschrijving	artikelnr. + kleurnr.	VE m	brut	standaard- kleur	RAL
ROT 138	2513811..	30			
RUT 138	2513821..	30			
RR o.T. 138	0113831..	30			

# DRUKGIETZIJKAPPEN ZIPTEX.3

AFGESCHUINDE VERSIE 20°

ALUKON

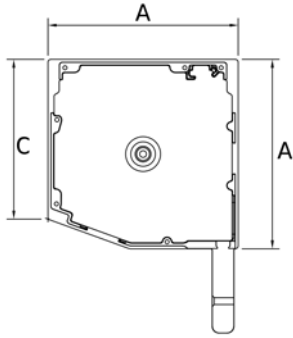

- gemaakt van een speciale aluminium-legering
- in drukgiet procedure
- (niet anodiseerbaar)

De zijkappen worden alleen in brut bevoorraad en zijn alleen per paar verkrijgbaar.

maat	A	C
90	91	74
100	102	89
125	127	108
138	139	117

## Verkrijgbare kleuren met kleurnummer

00 brut

**standaardkleur (geen RAL)**

99 RAL

## Artikelregister met prijzen in €/paar

omschrijving	artikelnr. + kleurnr.	VE paar	brut	standaard- kleur	RAL
BKS-Z 90, 20°	7410901..	10			
BKS-Z 100, 20°	7411001..	10			
BKS-Z 125, 20°	7411251..	10			
BKS-Z 138, 20°	7411381..	10			

# DRUKGIETZIJKAPPEN ZIPTEX.3

RECHTE UITVOERING 90°

ALUKON

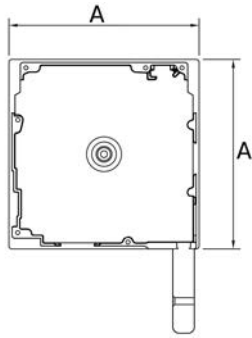

- gemaakt van een speciale aluminium-legering
- in drukgiet procedure
- (niet anodiseerbaar)

De zijkappen worden alleen in brut bevoorraad en zijn alleen per paar verkrijgbaar.

maat	A
90	91
100	102
125	127
138	139

## Verkrijgbare kleuren met kleurnummer

00 brut

**standaardkleur (geen RAL)**

99 RAL

## Artikelregister met prijzen in €/paar

omschrijving	artikelnr. + kleurnr.	VE paar	brut	standaard- kleur	RAL
BK-Z 90	7410902..	10			
BK-Z 100	7411002..	10			
BK-Z 125	7411252..	10			
BK-Z 138	7411382..	10			

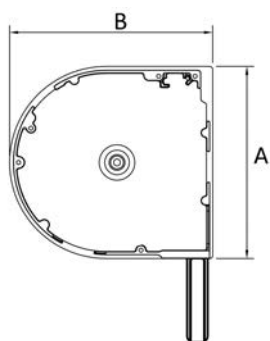

- met verzette pin
- gemaakt van een speciale aluminium-legering
- in drukgiet procedure (niet anodiseerbaar)

De zijkappen worden alleen in brut bevoorrad en zijn alleen per paar verkrijgbaar.

maat	A	B
138	141	148

### Verkrijgbare kleuren met kleurnummer

00 brut

**standaardkleur (geen RAL)**

99 RAL

### Artikelregister met prijzen in €/paar

omschrijving	artikelnr. + kleurnr.	VE paar	brut	standaard- kleur	RAL
BKR-Z 138	7411383..	10			

# DRUKGIETZIJKAPPEN WIRETEX

## AFGESCHUINDE VERSIE 20°

**ALUKON**

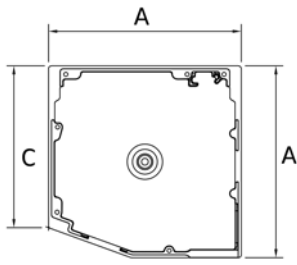

- speciale aluminium legering
- gemaakt in drukgiet proces
- (niet eloxeerbaar)
- met afgefreesde voet

maat	A	C
90	91	74
100	102	89
125	127	108

### Verkrijgbare kleuren met kleurnummer

00 brut

**standaardkleur (geen RAL)**

99 RAL

### artikelnr. + kleurcode (..)

omschrijving	artikelnr. + kleurnr.	VE stuk	brut	standaard- kleur	RAL
BKS-W 90, 20° linke	7410931..	10			
BKS-W 90, 20° rechte	7410932..	10			
BKS-W 100, 20° linke	7411031..	10			
BKS-W 100, 20° rechte	7411032..	10			
BKS-W 125, 20° linke	7411231..	10			
BKS-W 125, 20° rechte	7411232..	10			

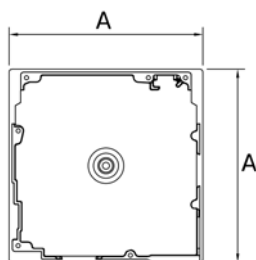

- speciale aluminium legering
- gemaakt in drukgiet proces
- (niet eloxeerbaar)
- met afgefreesde voet

maat	A
90	91
100	102
125	127

### Verkrijgbare kleuren met kleurnummer

00 brut

**standaardkleur (geen RAL)**

99 RAL

### artikelnr. + kleurcode (..)

omschrijving	artikelnr. + kleurnr.	VE stuk	brut	standaardkleur	RAL
BK-W 90, 90° linke	7410941..	10			
BK-W 90, 90° rechte	7410942..	10			
BK-W 100, 90° linke	7411041..	10			
BK-W 100, 90° rechte	7411042..	10			
BK-W 125, 90° linke	7411241..	10			
BK-W 125, 90° rechte	7411242..	10			

# DRUKGIETZIJKAPPEN ZIPTEX.3

- ZONDER BOORD -

**ALUKON**

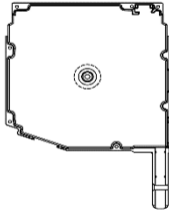

- zonder boord
- in de maten 90 - 138 voor ZipTex
- in 20° en 90° verkrijgbaar

omschrijving	linker artikelnr. + kleurnr. (..)	rechter artikelnr. + kleurnr. (..)	VE St.	brut	RAL
BKS-Z 90 20°	7410911..02	7410912..02	1		
BKS-Z 100 20°	7411011..02	7411012..02	1		
BKS-Z 125 20°	7411211..02	7411212..02	1		
BKS-Z 138 20°	7411311..02	7411312..02	1		
BK-Z 90 90°	7410921..02	7410922..02	1		
BK-Z 100 90°	7411021..02	7411022..02	1		
BK-Z 125 90°	7411221..02	7411222..02	1		
BK-Z 138 90°	7411321..02	7411322..02	1		

# DRUKGIETZIJKAPPEN WIRETEX

- ZONDER BOORD -

**ALUKON**

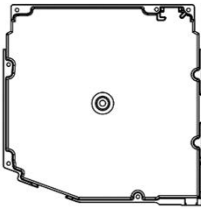

- zonder boord
- in de maten 90 - 125 zonder voet voor WireTex
- in 20° en 90° verkrijgbaar

omschrijving	linker artikelnr. + kleurnr. (..)	rechter artikelnr. + kleurnr. (..)	VE St.	brut	standaard- kleur	RAL
BKS-W 90 20°	7410931..02	7410932..02	1			
BKS-W 100 20°	7411031..02	7411032..02	1			
BKS-W 125 20	7411231..02	7411232..02	1			
BK-W 90 90°	7410941..02	7410942..02	1			
BK-W 100 90°	7411041..02	7411042..02	1			
BK-W 125 90°	7411241..02	7411242..02	1			







# TOEBEHOREN VOOR ZIJKAPPEN EN ALUKON-MOTORSTEUNEN (MLP)





**ALUKON**

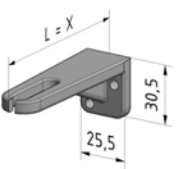

	productomschrijving	artikelnr.	VE m	VE	prijs in €
	inlay kapverbinding voor kasttype 20° - 100 mm voor kasttype 90° - 100 mm				
	natuurel	748050100	40	stk	
	tegenplaat uit staal, universeel voor ZipTex.3				
	AWB-Z.3 uni 90	748060102	10	stk	
	AWB-Z.3 uni 100	748060202	10	stk	
	AWB-Z.3 uni 125	748060302	10	stk	
	tegenplaat uit staal, universeel voor WireTex				
	AWB-W uni 90 links	748061110	10	stk	
	AWB-W uni 90 rechts	748061120	10	stk	
	AWB-W uni 100 links	748061210	10	stk	
	AWB-W uni 100 rechts	748061220	10	stk	
	AWB-W uni 125 links	748061310	10	stk	
	aanslag voor ZipTex				
	zwart	748030100	20	pa	
	ALUKON-motorlagerplaat				
		748065300	50	stk	
	steradapter voor Becker-motoren				
	zwart	748065200	1	stk	
	kastophanger L=5cm voor ZipTex.3 en WireTex				
	<b>brut</b>	190290600	20	stk	
	<b>standaardkleur</b>	1902906..	20	stk	
	<b>RAL</b>	190290699	20	stk	
	kastophanger lang voor ZipTex.3 en WireTex				
	<b>brut</b>	190290500	24	m	
<b>standaardkleur</b>	1902905..	24	m		
<b>RAL</b>	190290599	24	m		

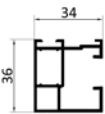
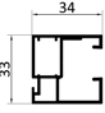
# TOEBEHOREN VOOR ZIJKAPPEN EN ALUKON-MOTORSTEUNEN (MLP)

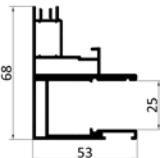
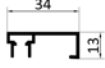

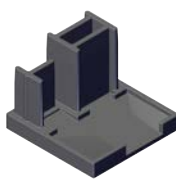
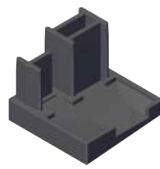
**ALUKON**

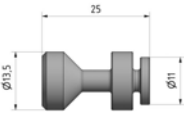

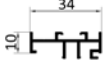
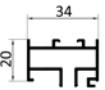
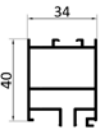

	productomschrijving	artikelnr.	VE m	VE	prijs in €
	stop voor WireTex				
	zwart	748030200	50	stk	
	kapisolatie voor ZipTex.3 en WireTex				
	natuur	748050200	100	stk	
	klembout M8x20 voor WireTex				
	natuur	891191300	100	stk	
	veer voor klembout				
	natuur	734105300	100	stk	
	klemhoek 15-36 mm voor WireTex				
	<b>brut</b>	734121000	200	stk	
	<b>RAL</b>	734121099	200	stk	
	Roestvrij staakabel voor WireTex				
	natuur	739040202	1000	m	

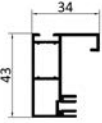

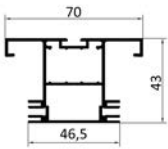
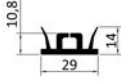
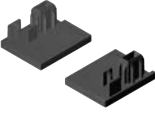
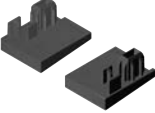

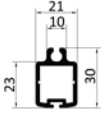
	productomschrijving	artikelnr.	VE m	VE	prijs in €
	geleider A 38				
	<b>brut</b>	743000600	36	m	
	<b>standaardkleur</b>	7430006..	36	m	
	<b>RAL</b>	743000699	36	m	
	geleider A 39 voor rechtsroller				
	<b>brut</b>	743000700	36	m	
	<b>standaardkleur</b>	7430007..	36	m	
	<b>RAL</b>	743000799	36	m	
	middengeleider DF A 38				
	<b>brut</b>	743000800	18	m	
	<b>standaardkleur</b>	7430008..	18	m	
	<b>RAL</b>	743000899	18	m	
	geleider A 301-GS				
	<b>brut</b>	743001500	12	m	
	<b>standaardkleur</b>	7430015..	12	m	
	<b>RAL</b>	743001599	12	m	
	afdekking voor A 301-GS				
	<b>brut</b>	743001600	36	m	
	<b>standaardkleur</b>	7430016..	36	m	
	<b>RAL</b>	743001699	36	m	
	kunststof geleider clipsbaar				
	zwart	743001200	30	m	
	geleider stop voor ZipTex.3, PVC				
	zwart PVC	748040400	20	pa	
	geleider stop schuin 5° voor ZipTex.3				
	zwart PVC	748040500	20	pa	

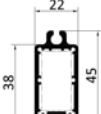

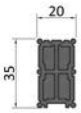

	productomschrijving	artikelnr.	VE m	VE	prijs in €
	geleider inlay voor ZipTex.3, RVS				
	links	748040610	20	stk	
	rechts	748040620	20	stk	
	Klembout 13,5 x 25 voor ZIP geleiders om de afstandhouder vast te klemmen				
	<b>brut</b>	100830100	10	stk	
	Klembout 13,5 x 25 voor ZIP middengeleiders om de afstandhouder vast te klemmen				
	<b>brut</b>	100830200	10	stk	
	dubbelingsprofiel 10 mm voor enkele geleider				
	<b>brut</b>	743010000	36	m	
	<b>standaardkleur</b>	7430100..	36	m	
	<b>RAL</b>	743010099	36	m	
	dubbelingsprofiel 20 mm voor enkele geleider				
	<b>brut</b>	743020000	36	m	
	<b>standaardkleur</b>	7430200..	36	m	
	<b>RAL</b>	743020099	36	m	
	dubbelingsprofiel 40 mm voor enkele geleider				
	<b>brut</b>	743040000	36	m	
	<b>standaardkleur</b>	7430400..	36	m	
	<b>RAL</b>	743040099	36	m	





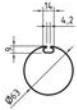
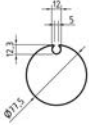

Opdikprofiel voor DT A 38, zie hoofdstuk 5

	productomschrijving	artikelnr.	VE m	VE	prijs in €
	Geleider A 31-G				
	<b>brut</b>	743000300	36	m	
	<b>standaardkleur</b>	7430003..	36	m	
	<b>RAL</b>	743000399	36	m	
	Geleider A 32				
	<b>brut</b>	743000400	36	m	
	<b>standaardkleur</b>	7430004..	36	m	
	<b>RAL</b>	743000499	36	m	
	Middengeleider DF A 31-G				
	<b>brut</b>	743000500	36	m	
	<b>standaardkleur</b>	7430005..	36	m	
	<b>RAL</b>	743000599	36	m	
	Kunststof geleider voor A 31-G en DF A 31-G				
	zwart	743001100	30	m	
	Afsluitdop geleider A 31-G en DF A 31-G				
	zwart	748040100	20	pa	
	Afsluitdop geleider A 31-G en DF A 31-G, schuin 5°				
	zwart	748040300	20	pa	

	productomschrijving	artikelnr.	VE m	VE	prijs in €
	onderlat SL ZipTex.3				
	<b>brut</b>	744000200	30	m	
	<b>standaardkleur</b>	7440002..	30	m	
	<b>RAL</b>	744000299	30	m	
	verzwaringssijzer				
	16 x16 mm, <b>verzinkt</b>	748011100	6	m	
	glijlager deel 1 + deel 2				
	zwart	748010100	40	stk	
	onderlat groot SL Tex 38 mm				
	<b>brut</b>	744000300	30	m	
	<b>standaardkleur</b>	7440003..	30	m	
	<b>RAL</b>	744000399	30	m	
	verzwaringssijzer v. SL Tex 38 mm				
	15 x 30 mm	748011200	6	m	
	verzwaring hol profiel voor onderlat groot				
	15 x 30 mm, gegalvaniseerd	748011300	6	m	

	productomschrijving	artikelnr.	VE m	VE	prijs in €
	afdichting SL Tex 38 mm				
	zwart	748010900	100	stk	
	glijder voor SL Tex 38 mm deel 1 + deel 2				
	zwart	748010200	40	stk	
	glijder voor WirTex deel 1 + deel 2				
	zwart	748010300	40	stk	
	borstel voor onderlat				
	12,5 mm	300135790	200	m	

	productomschrijving	artikelnr.	VE m	VE	prijs in €
	buis met groef 63 x 1 mm met ronde groef voor ZipTex				
	<b>verzinkt</b>	742000200	6	m	
	buis met groef 78 x 1 mm met ronde groef voor ZipTex				
	<b>verzinkt</b>	742000100	6	m	
	buis met groef 100 x 1,5 mm met ronde groef voor ZipTex				
	<b>verzinkt</b>	742000300	6	m	
	asprop voor 63 mm Zip-buis incl. schuifje				
	zwart	748025200	10	stk	
	asprop voor 78 mm Zip-buis incl. schuifje				
	zwart	748025100	10	stk	
	asprop voor 100 mm Zip-buis incl. schuifje				
	zwart	748025300	10	stk	
	kogellager voor ZipTex 28 x 12 mm				
	voor asprop	749010300	10	stk	

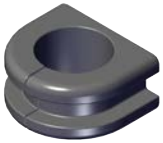

	productomschrijving	artikelnr.	VE m	VE	prijs in €
	adapter voor alle motortypen				
	63 mm buis V2	748021201	20	stk	
	78 mm buis V2	748021101	20	stk	
	100 mm buis V2	748021301	10	stk	
	meenemer voor Selve-aandrijvingen				
	63 mm buis	748023200	1	stk	
	78 mm buis	748023100	1	stk	
	100 mm buis	748023300	1	stk	
	meenemer voor Becker-aandrijvingen				
	63 mm buis	748022200	1	stk	
	78 mm buis	748022100	1	stk	
	100 mm buis	748022300	1	stk	
	meenemer voor Somfy-aandrijvingen				
	63 mm buis	749011600	1	stk	
	78 mm buis	749011500	1	stk	
	100 mm buis	749011700	1	stk	
	wormoverbrenging 4:1 voor ZipTex				
		240200100	1	stk	
	asprop 7mm 4-kant voor wormoverbrenging 4:1				
		240201300	1	stk	
	adapter ZipTex voor wormoverbrenging 4:1				
		748021000	20	stk	
	doorvoer U-vorm				
		249460001	100	stk	

Selve motoren	trekkracht in kg tot hoogte					lengte in cm	artikelnr.	prijs / stuk
	1,50 m kg	2,50 m kg	3,50 m kg	4,50 m kg	6,00 m kg			
<b>met elektronische afstelling</b>								
Motor SEZ 2/7, 3 m kabel	22	18	16	14	12	52,50	246021100	
Motor SEZ 2/10, 3 m kabel	28	25	23	20	18	52,50	246021200	
Motor SEZ 2/20, 3 m kabel	45	42	40	38	36	56,50	246021400	
<b>radiografische motoren</b>								
Motor SEZ-RC 2/7, 3 m kabel	22	18	16	14	12	52,50	246031100	
Motor SEZ-RC 2/10, 3 m kabel	28	25	23	20	18	52,50	246031200	
Motor SEZ-RC 2/20, 3 m kabel	45	42	40	38	36	56,50	246031400	

Becker motoren	trekkracht in kg tot hoogte					lengte in cm	artikelnr.	prijs / stuk
	1,50 m kg	2,50 m kg	3,50 m kg	4,50 m kg	6,00 m kg			
<b>met elektronische afstelling</b>								
R8-E18	25	20	18	15	13	52,80	247018100	
R12-E18	29	27	26	23	21	52,80	247018200	
R20-E18	43	42	40	38	36	55,70	247018300	
<b>radiografische motoren voor zonwering Centronic Plus</b>								
R 8/17 C18+	25	20	18	15	13	52,80	247016500	
R 12/17 C18+	29	27	26	23	21	52,80	247016600	
R 20/17 C18+	43	42	40	38	36	55,70	247016700	

Somfy motoren	trekkracht in kg tot hoogte					lengte in cm	artikelnr.	prijs / stuk
	1,50 m kg	2,50 m kg	3,50 m kg	4,50 m kg	6,00 m kg			
<b>met elektronische afstelling</b>								
Oximo WT 6/17	19	15	13	12	10	57,50	241022100	
Oximo WT 10/17	28	25	23	20	18	57,50	241022200	
Oximo WT 15/17	36	34	32	30	25	62,50	241022300	
Oximo WT 20/17	43	42	40	38	36	62,50	241022400	
<b>radiografische motoren voor zonwering io</b>								
io 6/17 - Maestria	19	15	13	12	10	57,50	241029100	
io 10/17 - Maestria	28	25	23	20	18	57,50	241029200	
io 15/17 - Maestria	36	34	32	30	25	62,50	241029300	
io 25/17 - Maestria	43	42	40	38	36	62,50	241029400	
<b>radiografische motoren voor zonwering RTS</b>								
Altus 50 RTS 6/17	19	15	13	12	10	57,50	241027100	
Altus 50 RTS 10/17	28	25	23	20	18	57,50	241027200	
Altus 50 RTS 15/17	36	34	32	30	25	62,50	241027300	
Altus 50 RTS 20/17	43	42	40	38	36	62,50	241027400	

De motoren zijn met steekbare kabel voorzien.

	productomschrijving	artikelnr.	VE m	VE	prijs in €
	Solar-set 6/18	241050700	1	stk	
	Solar-set 10/12	241050800	1	stk	
	Vrijloop-kit voor Sunea 40 Solar io, motorzijde links	241055400	1	stk	
	Vrijloop-kit voor Sunea 40 Solar io, motorzijde rechts	241055500	1	stk	

**Product specification**

ALUKON ZIPTEX-doeken hebben een rits aan de zijkant. De bovenste en onderste zomen worden aan de binnenkant van het doek genaaid of gelast, in de zoom wordt een pees getrokken om aan de bovenbuis of onderlat te bevestigen.

**Technische specificatie voor zipTex doek**

omschrijving	Soltis 92	Solits 86	Satiné 5500	twilight PEARL 297	Soltis B92
<b>samenstelling</b>	Polyester Textiel	Polyester Textiel	Glasvezel (42%) met PVC-Coating (58%)	Polyester	Polyester Textiel
<b>beschikbare breedte</b>	177 cm	177 cm	250 cm	220 cm	170 cm
<b>brandwerende klasse</b>	B-s2, d0 / B1 / M1	B-s2, d0 / B1 / M1	B1 / M1 / C, s3, d0	B1	B-s2, d0 / B1 / M2
<b>dikte</b>	ca. 0,45 mm	ca. 0,45 mm	ca. 0,75 mm	ca. 0,5 mm	ca. 0,60 mm
<b>gewicht</b>	ca. 420 g/m <sup>2</sup>	ca. 380 g/m <sup>2</sup>	ca. 520 g/m <sup>2</sup>	ca. 340 g/m <sup>2</sup>	ca. 650 g/m <sup>2</sup>
<b>scheursterkte (kettingrichting)</b>	310 daN/5 cm	230 daN/5 cm	170 daN/5 cm	155 daN/5 cm	330 daN/5 cm
<b>scheursterkte (inslagrichting)</b>	210 daN/5 cm	160 daN/5 cm	170 daN/5 cm	105 daN/5 cm	220 daN/5 cm

**Artikeloverzicht met prijzen in €/m<sup>2</sup>**

omschrijving	artikelnummer	prijs/m <sup>2</sup>
Soltis 92	518001064	
Solits 86	518001063	
Satiné 5500	518001062	
twilight PEARL 297	518001083	
Soltis B92	518001069	

De juiste kleur vind u in ons doekstaleboek.

## 17 RAFFSTORENPROGRAMM

BSO

Venetian blinds

Předokenní žaluzie s roletovou schránkou a příslušenství

Żaluzje fasadowo-okienne oraz elementy dodatkowe

Onderdelen voor horizontale buitenjaloezieën

Külsőtökös zsaluzia-program



# GEËXTRUDEERDE KAST, 20° AFGESCHUIND

**ALUKON**

VOOR VOORZETROLLUIKEN MET BUITENJALOEZIEËN - REVISIE VOORAAN -

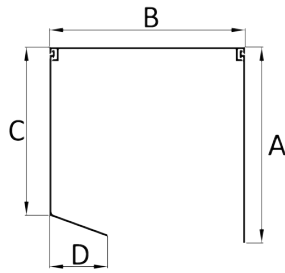

- gemaakt van geëxtrudeerd aluminium
- oppervlakte gepoedercoat of geanodiseerd
- zonder beschermfolie
- vanaf kastmaat 180 ook geschikt voor geïntegreerde insectenwering
- 3-delig (OT/RS UT 20°/RR)

De kasten worden alleen in brut bevoorraad.

	RR	OT	RS UT 20°	
maat	A	B	C	D
<b>165</b>	168	168	145	48
<b>180</b>	184	184	156	49
<b>205</b>	210	210	179	74

## Verkrijgbare kleuren met kleurnummer

00 brut

**standaardkleur (geen RAL)**

**ELOX**

41 zilver geanodiseerd EV 1 55 brons geanodiseerd C 33  
51 brons geanodiseerd BC 4

**RAL**

99 RAL (zonder folie)

## Artikelregister met prijzen in €/m

omschrijving	artikelnr. + kleurnr.	VE m	brut	standaard- kleur	zilver gea- nodiseerd	brons elox.	RAL
OT 165	0116510..	30					
RS UT 20° 165	7301165..	30			---	---	
RR o.T. 165	0116531..	30					
OT 180	0118010..	12					
RS UT 20° 180	7301180..	12			---	---	
RR o.T. 180	0118031..	12					
OT 205	0120510..	12					
RS UT 20° 205	7301205..	12			---	---	
RR o.T. 205	0120531..	12					

# GEËXTRUDEERDE KAST, 20° AFGESCHUIND

**ALUKON**

VOOR VOORZETROLLUIKEN MET BUITENJALOEZIEËN - REVISIE ONDERAAN -

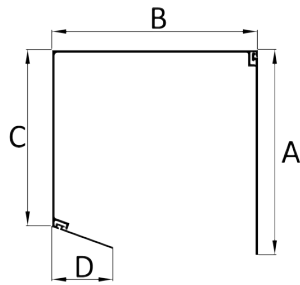

- gemaakt van geëxtrudeerd aluminium
- oppervlakte gepoedercoat of geanodiseerd
- zonder beschermfolie
- vanaf kastmaat 180 ook geschikt voor geïntegreerde insectenwering
- 3-delig (WB/RS RK/RR)

De kasten worden alleen in brut bevoorraad.

	RR	WB		RS RK
maat	A	B	C	D
<b>165</b>	168	168	145	46
<b>180</b>	184	184	156	47
<b>205</b>	210	210	179	71

## Verkrijgbare kleuren met kleurnummer

00 brut

**standaardkleur (geen RAL)**

**ELOX**

41 zilver geanodiseerd EV 1 55 brons geanodiseerd C 33  
51 brons geanodiseerd BC 4

**RAL**

99 RAL (zonder folie)

## Artikelregister met prijzen in €/m

omschrijving	artikelnr. + kleurnr.	VE m	brut	standaard- kleur	zilver gea- nodiseerd	brons elox.	RAL
WB 165	0216510..	30					
RS RK 165 20° /90°	7303165..	30			---	---	
RR o.T. 165	0116531..	30					
WB 180	0218010..	12					
RS RK 180 20° /90°	7303180..	12			---	---	
RR o.T. 180	0118031..	12					
OT 205	0120510..	12					
VB 205	0220511..	12					
RS RK 205 20° /90°	7303205..	12			---	---	
RR o.T. 205	0120531..	12					

# GEËXTRUDEERDE KAST, 45° AFGESCHUIND

## VOOR VOORZETROLLUIKEN MET BUITENJALOEZIEËN

**ALUKON**

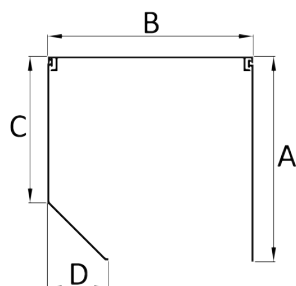

- gemaakt van geëxtrudeerd aluminium
- oppervlakte gepoedercoat of geanodiseerd
- zonder beschermfolie
- vanaf kastmaat 180 ook geschikt voor geïntegreerde insectenwering
- 3-delig (OT/RS UT 45° /RR)

De kasten worden alleen in brut bevoorraad.

	RR	OT	RS UT 45°	
maat	A	B	C	D
<b>165</b>	169	169	121	47
<b>180</b>	184	184	133	51
<b>205</b>	209	209	151	74

### Verkrijgbare kleuren met kleurnummer

00 brut

**standaardkleur (geen RAL)**

**ELOX**

41 zilver geanodiseerd EV 1 55 brons geanodiseerd C 33

51 brons geanodiseerd BC 4

**RAL**

99 RAL (zonder folie)

### Artikelregister met prijzen in €/m

omschrijving	artikelnr. + kleurnr.	VE m	brut	standaard- kleur	zilver geanodi- seerd	brons elox.	RAL
OT 165	0116510..	30					
RS UT 45° 165	7302165..	30			---	---	
RR o.T. 165	0116531..	30					
OT 180	0118010..	12					
RS UT 45° 180	7302180..	12			---	---	
RR o.T. 180	0118031..	12					
OT 205	0120510..	12					
RS UT 45° 205	7302205..	12			---	---	
RR o.T. 205	0120531..	12					

# GEËXTRUDEERDE KAST, 90° AFGESCHUIND

**ALUKON**

VOOR VOORZETROLLUIKEN MET BUITENJALOEZIEËN - REVISIE ONDERAAN -

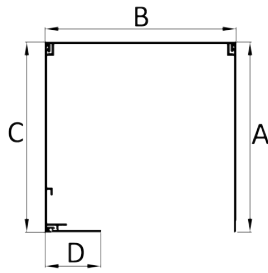

- gemaakt van geëxtrudeerd aluminium
- oppervlakte gepoedercoat of geanodiseerd
- zonder beschermfolie
- vanaf kastmaat 180 ook geschikt voor geïntegreerde insectenwering
- 4-delig (OT/VB 90° /RS RK/RR)

De kasten worden alleen in brut bevoorrad.

	RR	OT	VB 90°	RS RK
maat	A	B	C	D
<b>165</b>	168	168	168	46
<b>180</b>	184	184	184	47
<b>205</b>	209	209	209	71

## Verkrijgbare kleuren met kleurnummer

00 brut

**standaardkleur (geen RAL)**

**ELOX**

41 zilver geanodiseerd EV 1 55 brons geanodiseerd C 33  
51 brons geanodiseerd BC 4

**RAL**

99 RAL (zonder folie)

## Artikelregister met prijzen in €/m

omschrijving	artikelnr. + kleurnr.	VE m	brut	standaard- kleur	zilver geanodi- seerd	brons elox.	RAL
OT 165	0116510..	30					
VB 90° 165	0116520..	30			---	---	
RS RK 165 20° /90°	7303165..	30			---	---	
RR o.T. 165	0116531..	30					
OT 180	0118010..	12					
VB 90° 180	0118020..	12			---	---	
RS RK 180 20° /90°	7303180..	12			---	---	
RR o.T. 180	0118031..	12					
OT 205	0120510..	12					
VB 90° 205	0120520..	12			---	---	
RS RK 205 20° /90°	7303205..	12			---	---	
RR o.T. 205	0120531..	12					

# GEËXTRUDEERDE RONDE KAST

VOOR VOORZETROLLUIKEN MET BUITENJALOEZIEËN

**ALUKON**

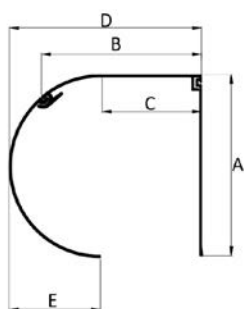

- gemaakt van geëxtrudeerd aluminium
- oppervlakte gepoedercoat of geanodiseerd
- zonder beschermfolie
- vanaf kastmaat 180 ook geschikt voor geïntegreerde insectenwering
- 3-delig (ROT/RS-UT/RR)

De kasten worden alleen in brut bevoorraad.

	RR	ROT		RS UT	
maat	A	B	C	D	E
<b>165</b>	169	146	92	176	54
<b>180</b>	183	158	99	191	56
<b>205</b>	210	183	113	219	84

## Verkrijgbare kleuren met kleurnummer

00 brut

**standaardkleur (geen RAL)**

**ELOX**

41 zilver geanodiseerd EV 1 55 brons geanodiseerd C 33  
51 brons geanodiseerd BC 4

**RAL**

99 RAL (zonder folie)

## Artikelregister met prijzen in €/m

omschrijving	artikelnr. + kleurnr.	VE m	brut	standaard- kleur	zilver geanodi- seerd	brons elox.	RAL
ROT 165	2516511..	30					
RS UT 165	7304165..	30			---	---	
RR o.T.165	0116531..	30					
ROT 180	2518011..	12					
RS UT 180	7304180..	12			---	---	
RR o.T. 180	0118031..	12					
ROT 205	2520511..	12					
RS UT 205	7304205..	12			---	---	
RR o.T. 205	0120531..	12					

# GEËXTRUDEERDE STUC-KAST, 20° SCHUIN

VOOR VOORZETROLLUIKEN MET BUITENJALOEZIEËN

**ALUKON**

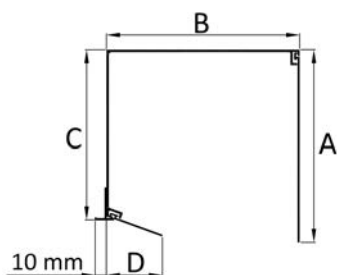

- gemaakt van geëxtrudeerd aluminium
- oppervlakte gepoedercoat of geanodiseerd
- zonder beschermfolie
- vanaf kastmaat 180 ook geschikt voor geïntegreerde insectenwering
- 3-delig (WB/RS RK/RR)

kastafsluitprofiel KAP en alu-hoeklijn zie hoofdstuk 3

De kasten worden alleen in brut bevoorrad.

	RR	WB		RS RK
maat	A	B	C	D
<b>165</b>	168	168	148	46
<b>180</b>	184	184	159	47
<b>205</b>	210	210	171	71

## Verkrijgbare kleuren met kleurnummer

00 brut

**standaardkleur (geen RAL)**

**ELOX**

41 zilver geanodiseerd EV 1 55 brons geanodiseerd C 33  
51 brons geanodiseerd BC 4

**RAL**

99 RAL (zonder folie)

## Artikelregister met prijzen in €/m

omschrijving	artikelnr. + kleurnr.	VE m	brut	standaard- kleur	zilver gea- nodiseerd	brons elox.	RAL
WB 165	0216510..	30					
RS RK 165 20° /90°	7303165..	30			---	---	
RR o.T. 165	0116531..	30					
WB 180	0218010..	12					
RS RK 180 20° /90°	7303180..	12			---	---	
RR o.T. 180	0118031..	12					
OT 205	0120510..	12					
VB 205	0220511..	12					
RS RK 205 20° /90°	7303205..	12			---	---	
RR o.T. 205	0120531..	12					

# GEËXTRUDEERDE STUC-KAST, 90° RECHT

VOOR VOORZETROLLUIKEN MET BUITENJALOEZIEËN

**ALUKON**

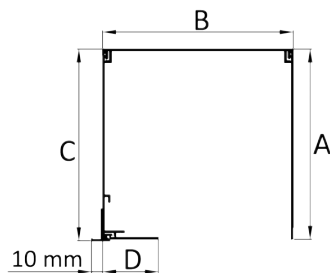

- gemaakt van geëxtrudeerd aluminium
- oppervlakte gepoedercoat of geanodiseerd
- zonder beschermfolie
- vanaf kastmaat 180 ook geschikt voor geïntegreerde insectenwering
- 4-delig (OT/VB 90° /RS RK/RR)

kastafsluitprofiel KAP en alu-hoeklijn zie hoofdstuk 3

De kasten worden alleen in brut bevoorrad.

	RR	OT	VB 90°	RS RK
maat	A	B	C	D
<b>165</b>	168	168	168	46
<b>180</b>	184	184	184	47
<b>205</b>	209	209	209	71

## Verkrijgbare kleuren met kleurnummer

00 brut

**standaardkleur (geen RAL)**

**ELOX**

41 zilver geanodiseerd EV 1 55 brons geanodiseerd C 33  
51 brons geanodiseerd BC 4

**RAL**

99 RAL (zonder folie)

## Artikelregister met prijzen in €/m

omschrijving	artikelnr. + kleurnr.	VE m	brut	standaard- kleur	zilver geanodi- seerd	brons elox.	RAL
OT 165	0116510..	30					
VB 90° 165	0116520..	30			---	---	
RS RK 165 20° /90°	7303165..	30			---	---	
RR o.T. 165	0116531..	30					
OT 180	0118010..	12					
VB 90° 180	0118020..	12			---	---	
RS RK 180 20° /90°	7303180..	12			---	---	
RR o.T. 180	0118031..	12					
OT 205	0120510..	12					
VB 90° 205	0120520..	12			---	---	
RS RK 205 20° /90°	7303205..	12			---	---	
RR o.T. 205	0120531..	12					

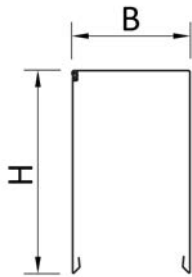

- gemaakt van gerolvormd aluminium
- oppervlakte gepoedercoat
- zonder beschermfolie
- 2-delig (L-kap / RR)

De kasten worden alleen in brut bevoorraad.

maat	H	B
200	200	140
240	240	140
300	300	140

#### Verkrijgbare kleuren met kleurnummer

00 brut

standaardkleur (geen RAL)

RAL

99 RAL (zonder folie)

#### Artikelregister met prijzen in €/m

omschrijving	artikelnr. + kleurnr.	VE m	brut	RAL
RS L 200	0420060..	4		
RS RR 200	0420070..	4		
RS L 240	0424060..	4		
RS RR 240	0424070..	4		
RS L 300	0430060..	4		
RS RR 300	0430070..	4		

# DRUKGIETZIJKAPPEN VOOR VOORZET-BUITENJALOEZIEËN

AFGESCHUINDE VERSIE 20°

**ALUKON**

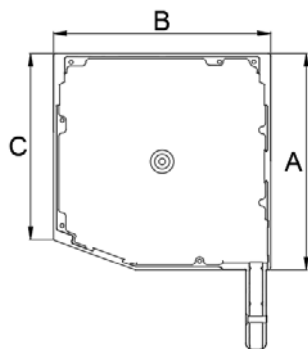

- gemaakt van een speciale aluminium-legering
- in drukgiet procedure (niet anodiseerbaar)
- voor voorzet-buitenjaloezieën met en zonder insectenwering

maat	A	C
165	168	145
180	184	156
205	210	179

## Verkrijgbare kleuren met kleurnummer

00 brut

standaardkleur (geen RAL)

RAL

99 RAL

## Artikelregister met prijzen in €/paar

omschrijving	artikelnr. + kleurnr.	VE paar	brut	standaard- kleur	RAL
BKS-RS-N 165 20°	2316210..	10			
BKS-RS-N 180 20°	2318210..	10			
BKS-RS-N 205 20°	2320210..	10			

# DRUKGIETZIJKAPPEN VOOR VOORZET-BUITENJALOEZIEËN

AFGESCHUINDE VERSIE 45°

**ALUKON**

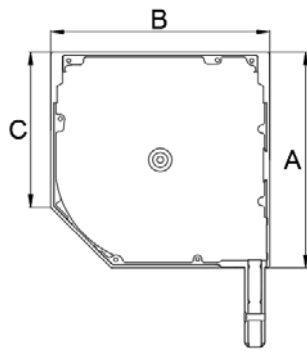

- gemaakt van een speciale aluminium-legering
- in drukgiet procedure (niet anodiseerbaar)
- voor voorzet-buitenjaloezieën met en zonder insectenwering

maat	A	C
165	169	121
180	184	133
205	209	151

## Verkrijgbare kleuren met kleurnummer

00 brut

standaardkleur (geen RAL)

RAL

99 RAL

## Artikelregister met prijzen in €/paar

omschrijving	artikelnr. + kleurnr.	VE paar	brut	standaard- kleur	RAL
BKS-RS-N 165 45°	2316250..	10			
BKS-RS-N 180 45°	2318250..	10			
BKS-RS-N 205 45°	2320250..	10			

# DRUKGIETZIJKAPPEN VOOR VOORZET-BUITENJALOEZIEËN

RECHTE UITVOERING 90°

**ALUKON**

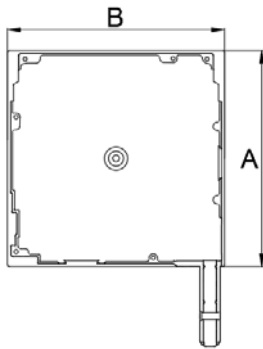

- gemaakt van een speciale aluminium-legering
- in drukgiets procedure (niet anodiseerbaar)
- voor voorzet-buitenjaloezieën met en zonder insectenwering

maat	A
165	168
180	184
205	209

## Verkrijgbare kleuren met kleurnummer

00 brut

standaardkleur (geen RAL)

**RAL**

99 RAL

## Artikelregister met prijzen in €/paar

omschrijving	artikelnr. + kleurnr.	VE paar	brut	standaard- kleur	RAL
BK-RS-N 165 90°	2316220..	10			
BK-RS-N 180 90°	2318220..	10			
BK-RS-N 205 90°	2320220..	10			

# DRUKGIETZIJKAPPEN VOOR VOORZET-BUITENJALOEZIEËN

RONDE UITVOERING

**ALUKON**

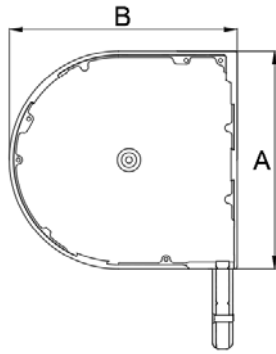

- gemaakt van een speciale aluminium-legering
- in drukgiet procedure (niet anodiseerbaar)
- voor voorzet-buitenjaloezieën met en zonder insectenwering

maat	A	B
165	169	176
180	183	191
205	210	219

## Verkrijgbare kleuren met kleurnummer

00 brut

standaardkleur (geen RAL)

RAL

99 RAL

## Artikelregister met prijzen in €/paar

omschrijving	artikelnr. + kleurnr.	VE paar	brut	standaard- kleur	RAL
BKR-RS-N 165	2316230..	10			
BKR-RS-N 180	2318230..	10			
BKR-RS-N 205	2320230..	10			

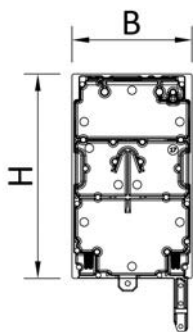

- gemaakt van een speciale aluminium-legering
- in drukgiet procedure
- (niet anodiseerbaar)
- voor RAFF-E met en zonder insectenwering

BK-RS-E			
maat	H	B	
200	200	---	140
240	240	125	140
300	300	125	140

### Verkrijgbare kleuren met kleurnummer

00 brut



standaardkleur (geen RAL)

RAL

99 RAL

### Artikelregister met prijzen in €/paar

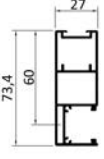
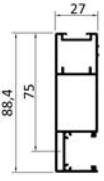
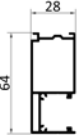
omschrijving	artikelnr. + kleurnr.	VE paar	brut	standaard- kleur	RAL
BK-RS-E 200	2320260..	5			
BK-RS-E 240	2324260..	5			
BK-RS-E 300	2330260..	5			
BK-RS-E 240x125	2324360..	5			
BK-RS-E 300x125	2330360..	5			

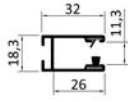
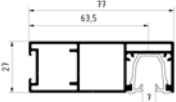

	productomschrijving	artikelnr.	VE m	VE	prijs in €
	RS A 44				
	<b>brut</b>	734100400	30	m	
	<b>standaardkleur</b>	7341004..	30	m	
	<b>RAL</b>	734100499	30	m	
	supplement folie 1-zijdig	739910710		m	
	RS A 45				
	<b>brut</b>	734100500	30	m	
	<b>standaardkleur</b>	7341005..	30	m	
	<b>RAL</b>	734100599	30	m	
	RS A 47RS A 47 Meer onderdelen zijn in hoofdstuk 5.9 onder valbeveiliging te vinden.				
	<b>brut</b>	734101500	5,2	m	
	<b>standaardkleur</b>	7341015..	5,2	m	
	<b>RAL</b>	734101599	5,2	m	
	A 40 kunststofgeleider				
	zwart	734101000	30	m	
	A 22 geleider voor insectenwering in verbinding met RS FS A 45				
	<b>brut</b>	734101800	60	m	
	<b>standaardkleur</b>	7341018..	60	m	
	<b>RAL</b>	734101899	60	m	
		739912800		m	
	RS A 49 (RAFF-E T 125) *				
	<b>brut</b>	734101700	30	m	---
	<b>standaardkleur</b>	7341017..	30	m	---
	<b>RAL</b>	734101799	30	m	---





A 22: Let op inbouwrichting: schuine borstel naar het raam - dikke borstel naar buiten









	productomschrijving	artikelnr.	VE m	VE	prijs in €
	dubbeling 10 mm				
	<b>brut</b>	115010000	60	m	
	<b>standaardkleur</b>	1150100..	60	m	
	<b>RAL</b>	115010099	60	m	
	dubbeling 20 mm				
	<b>brut</b>	115020000	60	m	
	<b>standaardkleur</b>	1150200..	60	m	
	<b>RAL</b>	115020099	60	m	
	dubbelingsprofiel 40 mm				
	<b>brut</b>	115040000	60	m	
	<b>standaardkleur</b>	1150400..	60	m	
	<b>RAL</b>	115040099	60	m	
	geleiderstop A 44, zwart				
	recht	734109020	50	pa	
	schuin 5°	734109220	50	pa	
	geleiderstop A 45, zwart				
	recht	734109120	50	pa	
	schuin 5°	734109320	50	pa	
	Afsluitdop geleider A 49, zwart				
	recht	734108120	50	pa	---
	schuin 5°	734108220	50	pa	---

# TOEBEHOREN VOOR GELEIDERS HORIZONTALE BUITENJALOEZIEËN

**ALUKON**

	productomschrijving	artikelnr.	VE m	VE	prijs in €
	keder zwart				
	voor RS FS	739000100	400	m	
	supplement voor kederinlage buiten de VE (per stuk)				
	supplement voor borstel- en kederinlage buiten de VE (per stuk)	890000200		stk	
	pantserzekerung incl. schroef				
		739000500	200	stk	
	bevestigingsplaat A 22				
	138 links, <b>verzinkt</b> incl. aanslagstop	316030100	5	stk	
	138 rechts, <b>verzinkt</b> incl. aanslagstop	316030200	5	stk	
	150 links, <b>verzinkt</b> incl. aanslagstop	316030300	5	stk	
	150 rechts, <b>verzinkt</b> incl. aanslagstop	316030400	5	stk	
	165 links, <b>verzinkt</b> incl. aanslagstop	316030500	5	stk	
	165 rechts, <b>verzinkt</b> incl. aanslagstop	316030600	5	stk	
	180 links, <b>verzinkt</b> incl. aanslagstop	316030700	5	stk	
	180 rechts, <b>verzinkt</b> incl. aanslagstop	316030800	5	stk	
	205 links, <b>verzinkt</b> incl. aanslagstop	316030900	5	stk	
205 rechts, <b>verzinkt</b> incl. aanslagstop	316031000	5	stk		

	productomschrijving	artikelnr.	VE m	VE	prijs in €
	onderprofiel RS-80				
	<b>brut</b>	734500400	60	m	
	<b>standaardkleur</b>	7345004..	60	m	
	<b>RAL</b>	734500499	60	m	
	eindstop open				
	zwart voor geleidermontage	739001400	100	stk	
	pin voor eindkappen				
	zwart	739001800	200	stk	
	texbandhouder				
		739002300	250	stk	

	productomschrijving	artikelnr.	VE m	VE	prijs in €
	RS arretering voor kap				
	zwart	739002000	50	pa	
	RS onderdeel voor A 40				
	zwart	739002100	100	stk	
	RS inloop voor insectenwering				
	zwart	739002200	50	pa	
	kapbeugel, <b>verzinkt</b>				
	200-240	739012100	25	stk	
	240-300	739012200	25	stk	
	vereveningslas				
	<b>verzinkt</b>	739012300	100	stk	
	Ponstang Raffstore				
		891410900	1	stk	
	Reparatieset geleidingsnippel 80 mm jaloezie				
	Set bestaat uit: 10 geleidingsnippels en 20 klinknagels	891410910	1	stk	
	Montagebeugel voor kast T 125				
	125/240-300	739012420	25	stk	

onderdelen voor geïntegreerde insectenwering vind u in hoofdstuk 13

## **18 AUFSATZPROGRAMM**

AK-MIRO PLUS AUS PVC

Caissons bloc-baie AK-E EasyBox et AK-MIRO PLUS en PVC et accessoires

Top-mounted shutter portfolio AK-E EasyBox and AK-MIRO PLUS out of PVC and accessories

Nadoken. systémy z PVC AK-E EasyBox a AK-MIRO PLUS a příslušenství

System rolet nasadkowych z PCV AK-E EasyBox i AK-MIRO PLUS

PVC opbouwkasten AK-E EasyBox en AK-MIRO PLUS met toebehoren



Felsötökös AK-MIRO PLUS PVC-böl



# KASTSET EN ZICHTBARE VOORKAP

VOOR AK-MIRO PLUS

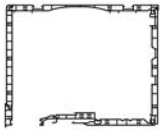
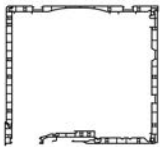
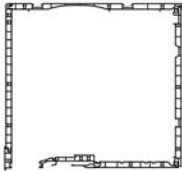
ALUKON

	productomschrijving	artikelnr.	VE m	VE	prijs in €
	kastset MIRO+ maat 175				
	wit, 4-zijdig	711175101	6	m	
	DB 703	711175118	6	m	
	22 gouden eik 54 antracietgrijs glad 57 antracietgrijs generfd	7111751..	6	m	
	wit, 3-zijdig	711175001	6	m	
	kastset MIRO+ maat 200				
	wit, 4-zijdig	711200101	6	m	
	DB 703	711200118	6	m	
	22 gouden eik 54 antracietgrijs glad 57 antracietgrijs generfd	7112001..	6	m	
	wit, 3-zijdig	711200001	6	m	
	kastset MIRO+ maat 240				
	wit, 4-zijdig	711240101	6	m	
	DB 703	711240118	6	m	
	22 gouden eik 54 antracietgrijs glad 57 antracietgrijs generfd	7112401..	6	m	
	wit, 3-zijdig	711240001	6	m	
	voorkap PVC MIRO+				
	Gr. 175 wit	711150201	6	m	
	DB 703	711150218	6	m	
	22 gouden eik 54 antracietgrijs glad 57 antracietgrijs generfd	7111502..	6	m	
	Gr. 200 wit	711181201	6	m	
	DB 703	711181218	6	m	
	22 gouden eik 54 antracietgrijs glad 57 antracietgrijs generfd	7111812..	6	m	
	Kastmaat 240 wit	711220201	6	m	
	DB 703	711220218	6	m	
	22 gouden eik, 57 antracietgrijs, 29 notenboom	7112202..	6	m	
	voorkap aluminium MIRO+				
	maat 175 <b>brut</b>	710175100	6	m	
	maat 175 <b>standaardkleur</b>	7101751..	6	m	
	maat 175 <b>RAL</b>	710175199	6	m	
	maat 200 <b>brut</b>	710200100	6	m	
	maat 200 <b>standaardkleur</b>	7102001..	6	m	
	maat 200 <b>RAL</b>	710200199	6	m	
	maat 240 <b>brut</b>	710240100	6	m	
	maat 240 <b>standaardkleur</b>	7102401..	6	m	
maat 240 <b>RAL</b>	710240199	6	m		







	productomschrijving	artikelnr.	VE m	VE	prijs in €
	kopstukken V2 MIRO+				
	maat 175 wit	718500401	28	pa	
	maat 175 bruin	718500402	28	pa	
	maat 200 wit	718500501	25	pa	
	maat 200 bruin	718500502	25	pa	
	maat 240 wit	718500601	18	pa	
	maat 240 bruin	718500602	18	pa	
	lagerplaat voor MIRO+				
	zwart	718501100	100	stk	
	schuif voor lagerplaat V2 voor MIRO+				
	rood (prijs per 100 stuks)	718501210	100	stk	
	vulring voor lagerplaat voor MIRO+				
	rood (prijs per 100 stuks)	718501300	100	stk	
	kabelklem voor MIRO+				
	rood (prijs per 100 stuks)	718501400	100	stk	
	kopstukadapter MIRO+ voor insectenwering				
	Revisie binnen	718501500	25	pa	

# INLOOPVARIANTEN EN AFDEKKINGEN

## VOOR AK-MIRO PLUS

**ALUKON**

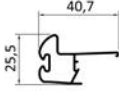
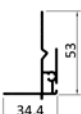
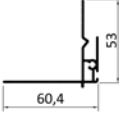

	productomschrijving	artikelnr.	VE m	VE	prijs in €
	inloop voor revisie onderaan en binnen voor MIRO+				
	Revisie binnen voor FS 51 mm, wit	718502100	50	pa	
	Inloop voor MIRO+				
	Revisie buiten, wit	718502200	50	pa	
	Inloop voor MIRO+				
	Raffstore, Wit	718502300	50	pa	
	gleufafdekking voor kastverlenging voor MIRO+				
	maat 175/200 wit	718507101	100	stk	
	maat 175/200 bruin	718507102	100	stk	
	maat 240 wit	718507201	100	stk	
	maat 240 bruin	718507202	100	stk	
	Afrolprofiel revisie buiten				
	witWit	711901301	6	m	
	zwartZwart	711901390	6	m	





	productomschrijving	artikelnr.	VE m	VE	prijs in €
	isolatie MIRO+ 2-delig L = 1,25 m				
	maat 175	718603100	32	stk	
	maat 200	718603200	28	stk	
	maat 240	718603300	17	stk	
	AK geluidsisolatiemat				
	1000 x 500 x 5,4 mm	718021800	1	stk	
	kopstukisolatie MIRO+				
	maat 175	718602400	100	stk	
	maat 200	718602500	100	stk	
	maat 240	718602600	100	stk	
	aanslaglijst standaard voor MIRO+				
	wit	711900301	6	m	
	DB 703	711900318	6	m	
	22 gouden eik 54 antracietgrijs glad 57 antracietgrijs generfd	7119003..	6	m	
	Afrolprofiel				
	wit	711901201	6	m	
	zwart	711901290	6	m	
	24 mm stucelijst voor MIRO+ buiten van aluminium				
	<b>brut</b>	712700100	30	m	
	wit mat 9016	712700126	30	m	
	<b>RAL</b>	712700199	30	m	
	50 mm stucelijst voor MIRO+ buiten uit aluminium				
	<b>brut</b>	712700300	30	m	
	wit mat 9016	712700326	30	m	
	<b>RAL</b>	712700399	30	m	
	Statica console MIRO+				
	kastmaat 175 voor revisie onderaan	718150100	1	stk	
	kastmaat 200 voor revisie onderaan	718150200	1	stk	
	kastmaat 240 voor revisie onderaan	718150300	1	stk	
	kastmaat 240 voor revisie buiten	718150400	1	stk	
	kastmaat 240 voor buitenjaloezieën	718150500	1	stk	

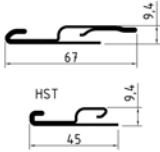

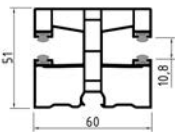

# ADAPTERPROFIEL, SPEZIAALVERSTERKINGSIJZER + RASTER

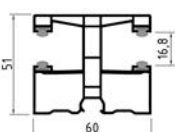

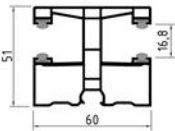
**ALUKON**

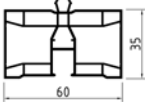
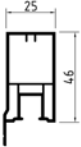

VOOR AK-MIRO PLUS



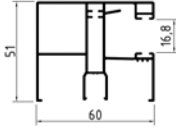
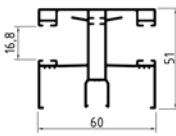
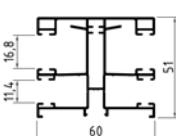
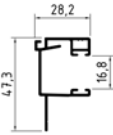
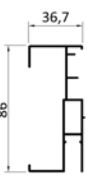
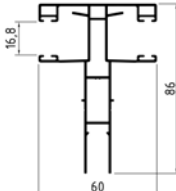

	productomschrijving	artikelnr.	VE m	VE	prijs in €
	<b>adapterprofiel voor MIRO+ van kunststof</b>				
	universeel 1	712202700	60	m	
	universeel 2	712202800	60	m	
	Aluplast 70, 80, 85 mm, Drutex 70 mm	712202200	60	m	
	Brüggmann 73, 82 mm, Salamander 82 mm	712201100	60	m	
	Salamander 76, 92 mm, Brüggmann 92 mm	712202100	60	m	
	Deceunick 70 mm	712203100	60	m	
	Gealan 74, 83 mm	712201300	60	m	
	Inoutic 71 mm	712202600	60	m	
	Inoutic 76 mm	712202400	60	m	
	Inoutic 84 mm	712203300	60	m	
	KBE 70 mm	712201500	60	m	
	Kömmerling 70 mm	712201700	60	m	
	Trocal, Kömmerling, KBE 76, 88 mm	712203200	60	m	
	Rehau 70, 80, 86 mm	712201900	60	m	
	Schüco 70 mm	712201400	60	m	
	Schüco 82 mm	712202300	60	m	
	Veka 70, 76, 82, 90 mm	712203000	60	m	
	<b>speciaal versterkingsijzer MIRO+</b>				
	Standard (ly = 8,30)	712400200	6	m	
	HST (ly = 2,43)	712400300	6	m	
	<b>klikprofiel voor MIRO+ in verbinding met speciaal versterkingsijzer</b>				
	Aluplast 70, 80, 85 mm, Drutex 70 mm, HST Aluplast 167 mm	712301200	100	stk	
	Brüggmann 73, 82 mm, Salamander 82 mm	712300300	100	stk	
	Salamander 76, 92 mm, Brüggmann 92 mm, HST Salamander 172 mm	712301100	100	stk	
	Deceuninck 70 mm	712302200	100	stk	
	Gealan 74, 83 mm	712300500	100	stk	
	Gealan 83 mm (S9000)	712302500	100	stk	
	Inoutic 71 mm	712301600	100	stk	
	Inoutic 76 mm, HST Inoutic 175 mm	712301700	100	stk	
	Inoutic 84 mm	712302400	100	stk	
	KBE 70 mm	712300600	100	stk	
	Kömmerling 70 mm	712300800	100	stk	
	Trocal, Kömmerling, KBE 76, 88 mm, HST Profine 179 mm	712302300	100	stk	
	Rehau 70, 80, 86 mm, HST Rehau 203 mm	712300900	100	stk	
	Schüco 70, 82 mm, HST Schüco 167, 194 mm	712301300	100	stk	
	Schüco 80 mm	712301400	100	stk	
	Trocal 70 mm	712301800	100	stk	
Veka 70 mm	712302100	100	stk		

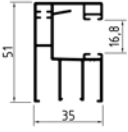
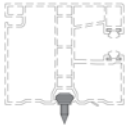
	productomschrijving	artikelnr.	VE m	VE	prijs in €
	<b>K 70 Mini, PVC met borstelinlage</b>				
	Wit	763017001	6	m	
	DB 703	763017018	6	m	
	22 gouden eik 54 antracietgrijs glad 57 antracietgrijs generfd	7630170..	6	m	
	<b>DF K 70 Mini, PVC met borstelinlage</b>				
	Wit	763019001	6	m	
	DB 703	763019018	6	m	
	22 gouden eik 54 antracietgrijs glad 57 antracietgrijs generfd	7630190..	6	m	
	<b>K 70 Maxi, PVC met borstelinlage</b>				
	Wit	763018001	6	m	
	DB 703	763018018	6	m	
	22 gouden eik 54 antracietgrijs glad 57 antracietgrijs generfd	7630180..	6	m	
	<b>DF K 70 Maxi, PVC</b>				
	Wit	763020001	6	m	
	DB 703	763020018	6	m	
	22 gouden eik 54 antracietgrijs glad 57 antracietgrijs generfd	7630200..	6	m	
	<b>K 74 Mini, PVC met borstelinlage</b>				
	Wit	763025001	6	m	
	DB 703	763025018	6	m	
	22 gouden eik 54 antracietgrijs glad 57 antracietgrijs generfd	7630250..	6	m	
	<b>K 74 Maxi, PVC met borstelinlage</b>				
	Wit	763026001	6	m	
	DB 703	763026018	6	m	
	22 gouden eik 54 antracietgrijs glad 57 antracietgrijs generfd	7630260..	6	m	
	<b>DF K 70 Maxi, PVC</b>				
	Wit	763020001	6	m	
	DB 703	763020018	6	m	
	22 gouden eik 54 antracietgrijs glad 57 antracietgrijs generfd	7630200..	6	m	

	productomschrijving	artikelnr.	VE m	VE	prijs in €
	K 73 Mini, PVC met borstelinlage (Insectenwering niet mogelijk)				
	Wit	763028001	6	m	
	DB 703	763028018	6	m	
	22 gouden eik 54 antracietgrijs glad 57 antracietgrijs generfd	7630280..	6	m	
	K 73 Maxi, PVC met borstelinlage (Insectenwering niet mogelijk)				
	Wit	763029001	6	m	
	DB 703	763029018	6	m	
	22 gouden eik 54 antracietgrijs glad 57 antracietgrijs generfd	7630290..	6	m	
	Aluminium-geleiders insectenwering, zonder inlage voor opzetkasten klikbaar voor PVC-geleiders				
	<b>brut</b> zonder inlage	713080500	30	m	
	wit mat 9016 met inlage	713080526	30	m	
	zwart 9005 mat met inlage	713080590	30	m	
	<b>RAL</b> met inlage	713080599	30	m	
Toeslag schuine en dikke Borstel	719912800	30	m		
	K 70 DF Adapter voor reviesie buiten				
	Wit	763027001	6	m	
	DB 703	763027018	6	m	
	22 gouden eik 54 antracietgrijs glad 57 antracietgrijs generfd	7630270..	6	m	
	FS-Afdekking PVC 46 mm voor Raffstore metselwerk (geen voorradartikel, houdt rekening met langere levertijd)				
	Wit	763026501	6	m	
	DB 703	763026518	6	m	
	22 gouden eik 54 antracietgrijs glad 57 antracietgrijs generfd	7630265..	6	m	
	Afdeklijst PVC 7 mm voor Raffstore metselwerk (geen voorradartikel, houdt rekening met langere levertijd)				
	Wit	763026601	60	m	
	DB 703	763026618	60	m	
	22 gouden eik 54 antracietgrijs glad 57 antracietgrijs generfd	7630266..	60	m	

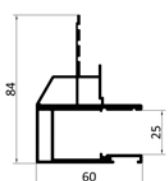
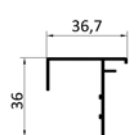
	productomschrijving	artikelnr.	VE m	VE	prijs in €
	A 70, Alu				
	Brut	763048000	6	m	
	<b>standaardkleur</b>	7630480..	6	m	
	<b>RAL</b>	763048099	6	m	
	DF A 70, Alu				
	Brut	763037000	6	m	
	<b>standaardkleur</b>	7630370..	6	m	
	<b>RAL</b>	763037099	6	m	
	DF A 71, Alu met insectenwering moer				
	Brut	763038000	6	m	
	<b>standaardkleur</b>	7630380..	6	m	
	<b>RAL</b>	763038099	6	m	
	A 74, Alu				
	Brut	763041000	6	m	
	<b>standaardkleur</b>	7630410..	6	m	
	<b>RAL</b>	763041099	6	m	
	A 74.2 Adapter, Alu				
	Brut	763042100	6	m	
	<b>standaardkleur</b>	7630421..	6	m	
	<b>RAL</b>	763042199	6	m	
	DF A 74, Alu				
	Brut	763043000	6	m	
	<b>standaardkleur</b>	7630430..	6	m	
	<b>RAL</b>	763043099	6	m	
	A 24, Alu insectenwering moer voor reviesie buiten / Raffstore				
	Brut	763044000	6	m	
	<b>standaardkleur</b>	7630440..	6	m	
	<b>RAL</b>	763044099	6	m	

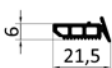
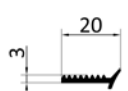
	productomschrijving	artikelnr.	VE m	VE	prijs in €
	A 73, Alu				
	Brut	763040000	6	m	
	<b>standaardkleur</b>	7630400..	6	m	
	<b>RAL</b>	763040099	6	m	
	steeknippel voor MIRO+ (geschikt voor PVC- en aluminium geleiders)				
		713900200	1000	stk	
	Vergrendelingsklip				
	voor PVC-geleiders en revisie binnen Alu-geleiders	763900301	1000	stk	





	productomschrijving	artikelnr.	VE m	VE	prijs in €
	A 76-GS, Alu Lengte 520 cm				
	Brut	763046000	5,2	m	
	<b>standaardkleur</b>	7630460..	5,2	m	
	<b>RAL</b>	763046099	5,2	m	
	A 76.2 Adapter, Alu Lengte 520 cm				
	Brut	763047100	5,2	m	
	<b>standaardkleur</b>	7630471..	5,2	m	
	<b>RAL</b>	763047199	5,2	m	
	Afdekking voor A 17-GS				
	<b>brut</b>	810003000	6	m	
	<b>standaardkleur</b>	8100030..	6	m	
	<b>RAL</b>	810003099	6	m	
	Randbescherming 21 x 10				
	<b>brut</b>	810003200	6	m	
	<b>zilver geanodiseerd EV 1</b>	810003241	6	m	
	Glasafdichting om in te schuiven				
	TPE zwart	810080002	100	m	
	Glasafdichting zelfklevend (dubbellopend)				
	EPDM zwart	810080003	100	m	
	Oplage voor glas				
	zwart	810080001	1	pa	

Valbeveiliging voorbouw zie blz. 5.9

# INLAGEN VOOR ALUMINIUM GELEIDERS, RAFFSTORE-INLAGE, MEERPRIJZEN

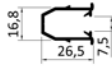
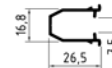
**ALUKON**



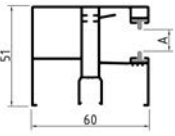

VOOR AK-MIRO PLUS







	productomschrijving	artikelnr.	VE m	VE	prijs in €
	K75.2 Kunststofinlage voor buitenjaloezie met PVC-geleiders				
	Zwart	763901010	6	m	
	K 75 Kunststofgeleider voor Raffstore voor Aluminium-geleiders				
	Zwart	763901000	6	m	
	AK-F Inlage 3,7 mm voor Alu-geleiders met M 521/KM 521				
	Zwart	763901200	250	m	
	AK-F Inlage 5,4 mm voor Alu-geleiders met MY 442 (voet met gele markering)				
	Zwart	763901300	250	m	
	AK-F Inlage 6,2 mm voor Alu-geleiders met M 317/KM 317				
	Zwart	763901400	250	m	
	Toeslag voor geleiders met ingetrokken inlage 2 x inlage 3,7 mm            A = 14,4 mm 2 x inlage 5,4 mm            A = 11 mm 2 x inlage 6,2 mm            A = 9,4 mm				
	Toeslag inlage enkelzijdig (FS)	769912900			
	Toeslag inlage dubbelzijdig (DF)	769913200			
	Toeslag voor geleiders met ingetrokken insectenweringsborstel (Schuine borstel + dikke borstel)				
	Toeslag borstel enkelzijdig (FS)	769912800			
	Toeslag borstel dubbelzijdig (DF)	769913100			
	Toeslag voor beschermfolie op de geleider voor A 70, DF A 71, DF A 72, A 73, DF A 74				
	Toeslag beschermfolie	769910700			

# BAND- EN BEGRENZINGSSCHIJVEN

VOOR AK-MIRO PLUS

**ALUKON**

	productomschrijving	artikelnr.	VE m	VE	prijs in €
	bandschijf voor MIRO+ voor 40 mm en 60 mm buis met 14 mm band				
	maat 175	718201100	100	stk	
	maat 200	718201200	100	stk	
	maat 240	718201300	100	stk	
	bandschijf voor MIRO+ voor 60 mm buis met 23 mm band				
	maat 200 (voor verzette inloop)	718201500	100	stk	
	bandschijf nieuwbouw 170 mm voor 60mm buis (PVC)	267011700	1	stk	
	Afmeting 240			stk	
	bandschijf voor bandversnelling 2:1 voor 14 mm band				
	bandschijf 140 mm (kastmaat 150)	240110200	1	stk	
	bandschijf 165 mm (kastmaat 180)	240110400	1	stk	
	begrenzingsschijven voor MIRO+				
	maat 175, tweedelig, wit	718503100	25	stk	
	maat 200, tweedelig, wit	718503200	25	stk	
	maat 240, tweedelig, wit	718503300	25	stk	
	begrenzingsschijven voor MIRO+ verplaatste inloop				
	maat 175, tweedelig, wit	718503500	25	stk	
	maat 200, tweedelig, wit	718503600	25	stk	
	maat 240, tweedelig, wit	718503700	25	stk	

	productomschrijving	artikelnr.	VE m	VE	prijs in €
	banddoorvoering voor MIRO+				
	voor 14 mm band wit	718030100	100	stk	
	voor 14 mm band bruin	718030200	100	stk	
	nieuwbouwbanddoorvoering met borstel				
	wit	289120100	100	stk	
	bruin	289120200	100	stk	
	kogellager voor MIRO+				
		718301200	100	stk	
	asprop voor MIRO+				
	voor 40 mm buis	718301300	100	stk	
	voor 60 mm buis	718301400	100	stk	
	bevestigingsglas				
	links	767010100	50	stk	
	rechts	767010200	50	stk	
	indraaianker voor MIRO+				
	staal	718302500	200	stk	
	bandversnelling 2:1, zonder bandschijf voor MIRO+				
	voor kastmaat 200 / 240	240110000	1	stk	
	asprop voor bandversnelling 2:1, 40 mm buis				
	PVC-asprop	240110900	1	stk	

	productomschrijving	artikelnr.	VE m	VE	prijs in €
	AK-F FS-Afsluit-Inlay Mini, voor rolluikpantser voor PVC-geleiders Mini				
	V2A	763901500	20	stk	
	AK-F FS-Afsluit-Inlay Mini, voor rolluikpantser voor PVC-geleiders Mini				
	V2A	763901600	20	stk	

# TOEBEHOREN VOOR GEKOPPELDE ROLLUIKEN



## VOOR AK-MIRO PLUS

**ALUKON**

	productomschrijving	artikelnr.	VE m	VE	prijs in €
	middenstuk voor MIRO+ voor koppeling/splitsing				
	maat 175 zwart	718504100	25	stk	
	maat 200, zwart	718504200	25	stk	
	maat 240, zwart	718504300	14	stk	
	middenstuk voor MIRO+ voor verzette inloop				
	maat 175 zwart	718506100	25	stk	
	maat 200, zwart	718506200	25	stk	
	maat 240, zwart	718506300	14	stk	
	middenlager voor MIRO+ voor splitsing				
	wit	718505100	50	stk	
	middenlager voor MIRO+ voor koppeling				
	wit	718505200	50	stk	
	hulpstuk voor MIRO+ voor verzette deling				
	zwart	718102500	100	stk	
	dubbele aspin voor MIRO+				
	voor 40 mm buis	718301900	20	stk	
	voor 60 mm buis	718302100	20	stk	

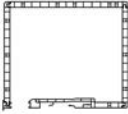
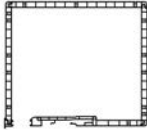
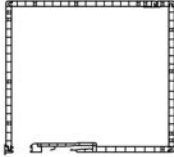

# KASTSET EN ZICHTBARE VOORKAP VOOR EASYBOX MIRO-E

ALUKON

	productomschrijving	artikelnr.	VE m	VE	prijs in €
	kastset MIRO-E maat 150				
	wit, 4-zijdig	711150101	6	m	
	gouden eik, antracietgrijs, standaarddecor 4-zijdig	7111501..	6	m	
	wit, 3-zijdig	711150001	6	m	
	kastset MIRO-E maat 181				
	wit, 4-zijdig	711181101	6	m	
	gouden eik, antracietgrijs, standaarddecor 4-zijdig	7111811..	6	m	
	wit, 3-zijdig	711181001	6	m	
	kastset MIRO-E maat 220				
	wit, 4-zijdig	711220101	6	m	
	gouden eik, antracietgrijs glad antracietgrijs generfd	7112201..	6	m	
	wit, 3-zijdig	711220001	6	m	
	voorkap PVC MIRO-E				
	Gr. 175 wit	711150201	6	m	
	22 gouden eik 54 antracietgrijs glad 57 antracietgrijs generfd	7111502..	6	m	
	Gr. 200 wit	711181201	6	m	
	22 gouden eik 54 antracietgrijs glad 57 antracietgrijs generfd	7111812..	6	m	
	Kastmaat 240 wit	711220201	6	m	
	22 gouden eik, 57 antracietgrijs, 29 notenboom	7112202..	6	m	
	voorkap aluminium MIRO-E				
	maat 150 <b>brut</b>	711150900	6	m	
	maat 150 <b>RAL</b>	711150999	6	m	
	maat 181 <b>brut</b>	711181900	6	m	
	maat 181 <b>RAL</b>	711181999	6	m	
	maat 220 <b>brut</b>	711220900	6	m	
	maat 220 <b>RAL</b>	711220999	6	m	

# KOPSTUKKEN VOOR EASYBOX MIRO-E

**ALUKON**

	productomschrijving	artikelnr.	VE m	VE	prijs in €
	kopstukken MIRO-E				
	maat 150 wit	718000101	40	pa	
	maat 150 bruin	718000102	40	pa	
	maat 181 wit	718000201	30	pa	
	maat 181 bruin	718000202	30	pa	
	maat 220 wit	718000301	24	pa	
	maat 220 bruin	718000302	24	pa	
	inloop MIRO-E.2				
	zwart	718009200	250	pa	
	schuif voor MIRO-E				
	PVC	718102100	100	stk	



# ISOLATIE, AANSLAGLIJST, STUCLIJST VOOR EASYBOX MIRO-E



**ALUKON**

	productomschrijving	artikelnr.	VE m	VE	prijs in €
	Miro-E.2 isolatie WLG045, L= 1,25 m				
	maat 150	718020100	44	stk	
	maat 181	718020200	33	stk	
	maat 220	718020300	18	stk	
	aanslaglijst voor MIRO-E (borstel bij geïntegreerde insectenwering - z.p. 5.8 art.-nr. 119090090 afdichtborstel)				
	wit	711900101	6	m	
	gouden eik, mahonie, antracietgrijs, notenboom, veeneik, standaarddecor 4-zijdig	711900122	6	m	

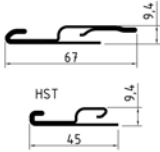
# ADAPTERPROFIEL, SPECIAALVERSTERKINGSIJZER + RASTER VOOR EASYBOX MIRO-E

**ALUKON**

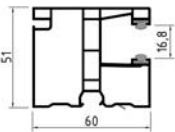
	productomschrijving	artikelnr.	VE m	VE	prijs in €
	<b>adapterprofiel voor MIRO-E van kunststof</b>				
	universeel 1	712202700	60	m	
	universeel 2	712202800	60	m	
	Aluplast 70, 80, 85 mm, Drutex 70 mm	712202200	60	m	
	Brüggmann 73, 82 mm, Salamander 82 mm	712201100	60	m	
	Salamander 76, 92 mm, Brüggmann 92 mm	712202100	60	m	
	Deceunick 70 mm	712203100	60	m	
	Gealan 74, 83 mm	712201300	60	m	
	Inoutic 71 mm	712202600	60	m	
	Inoutic 76 mm	712202400	60	m	
	Inoutic 84 mm	712203300	60	m	
	KBE 70 mm	712201500	60	m	
	Kömmerling 70 mm	712201700	60	m	
	Trocal, Kömmerling, KBE 76, 88 mm	712203200	60	m	
	Rehau 70, 80, 86 mm	712201900	60	m	
	Schüco 70 mm	712201400	60	m	
	Schüco 82 mm	712202300	60	m	
	Veka 70, 76, 82, 90 mm	712203000	60	m	
	<b>speciaal versterkingsijzer MIRO+</b>				
	Standard (Iy = 8,30)	712400200	6	m	
	HST (Iy = 2,43)	712400300	6	m	
	<b>klikprofiel voor MIRO-E in verbinding met speciaal versterkingsijzer</b>				
	Aluplast 70, 80, 85 mm, Drutex 70 mm, HST Aluplast 167 mm	712301200	100	stk	
	Brüggmann 73, 82 mm, Salamander 82 mm	712300300	100	stk	
	Salamander 76, 92 mm, Brüggmann 92 mm, HST Salamander 172 mm	712301100	100	stk	
	Deceunick 70 mm	712302200	100	stk	
	Gealan 74, 83 mm	712300500	100	stk	
	Gealan 83 mm (S9000)	712302500	100	stk	
	Inoutic 71 mm	712301600	100	stk	
	Inoutic 76 mm, HST Inoutic 175 mm	712301700	100	stk	
	Inoutic 84 mm	712302400	100	stk	
	KBE 70 mm	712300600	100	stk	
	Kömmerling 70 mm	712300800	100	stk	
	Trocal, Kömmerling, KBE 76, 88 mm, HST Profine 179 mm	712302300	100	stk	
	Rehau 70, 80, 86 mm, HST Rehau 203 mm	712300900	100	stk	
	Schüco 70, 82 mm, HST Schüco 167, 194 mm	712301300	100	stk	
	Schüco 80 mm	712301400	100	stk	
	Trocal 70 mm	712301800	100	stk	
	Veka 70 mm	712302100	100	stk	

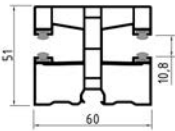

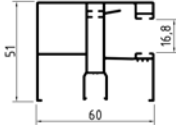
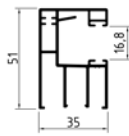
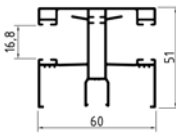
	productomschrijving	artikelnr.	VE m	VE	prijs in €
	<b>K 70 Mini, PVC met borstelinlage</b>				
	Wit	763017001	6	m	
	DB 703	763017018	6	m	
	22 gouden eik 54 antracietgrijs glad 57 antracietgrijs generfd	7630170..	6	m	
	<b>K 70 Maxi, PVC met borstelinlage</b>				
	Wit	763018001	6	m	
	DB 703	763018018	6	m	
	22 gouden eik 54 antracietgrijs glad 57 antracietgrijs generfd	7630180..	6	m	
	<b>K 73 Mini, PVC met borstelinlage (Insectenwering niet mogelijk)</b>				
	Wit	763028001	6	m	
	DB 703	763028018	6	m	
	22 gouden eik 54 antracietgrijs glad 57 antracietgrijs generfd	7630280..	6	m	
	<b>K 73 Maxi, PVC met borstelinlage (Insectenwering niet mogelijk)</b>				
	Wit	763029001	6	m	
	DB 703	763029018	6	m	
	22 gouden eik 54 antracietgrijs glad 57 antracietgrijs generfd	7630290..	6	m	
	<b>DF K 70 Mini, PVC met borstelinlage</b>				
	Wit	763019001	6	m	
	DB 703	763019018	6	m	
	22 gouden eik 54 antracietgrijs glad 57 antracietgrijs generfd	7630190..	6	m	

	productomschrijving	artikelnr.	VE m	VE	prijs in €
	A 70, Alu				
	Brut	763048000	6	m	
	<b>standaardkleur</b>	7630480..	6	m	
	<b>RAL</b>	763048099	6	m	
	A 73, Alu				
	Brut	763040000	6	m	
	<b>standaardkleur</b>	7630400..	6	m	
	<b>RAL</b>	763040099	6	m	
	DF A 70, Alu				
	Brut	763037000	6	m	
	<b>standaardkleur</b>	7630370..	6	m	
	<b>RAL</b>	763037099	6	m	

# INLAGEN VOOR ALUMINIUM GELEIDERS, RAFFSTORE-INLAGE, MEERPRIJZEN



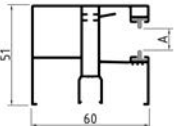

**ALUKON**

VOOR AK-MIRO PLUS

	productomschrijving	artikelnr.	VE m	VE	prijs in €
	AK-F Inlage 3,7 mm voor Alu-geleiders met M 521/KM 521				
	Zwart	763901200	250	m	
	AK-F Inlage 5,4 mm voor Alu-geleiders met MY 442 (voet met gele markering)				
	Zwart	763901300	250	m	
	AK-F Inlage 6,2 mm voor Alu-geleiders met M 317/KM 317				
	Zwart	763901400	250	m	
	Toeslag voor geleiders met ingetrokken inlage 2 x inlage 3,7 mm            A = 14,4 mm 2 x inlage 5,4 mm            A = 11 mm 2 x inlage 6,2 mm            A = 9,4 mm				
	Toeslag inlage enkelzijdig (FS)	769912900			
	Toeslag inlage dubbelzijdig (DF)	769913200			
	Toeslag voor geleiders met ingetrokken insectenweringsborstel (Schuine borstel + dikke borstel)				
	Toeslag borstel enkelzijdig (FS)	769912800			
	Toeslag borstel dubbelzijdig (DF)	769913100			
	Toeslag voor beschermfolie op de geleider voor A 70, DF A 71, DF A 72, A 73, DF A 74				
	Toeslag beschermfolie	769910700			



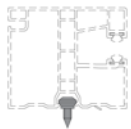

# GELEIDERTOEBEHOREN VOOR EASYBOX MIRO-E

**ALUKON**

	productomschrijving	artikelnr.	VE m	VE	prijs in €
	AK-F FS-Afsluit-Inlay Mini, voor rolluikpantser voor PVC-geleiders Mini				
	V2A	763901500	20	stk	
	AK-F FS-Afsluit-Inlay Mini, voor rolluikpantser voor PVC-geleiders Mini				
	V2A	763901600	20	stk	
	steeknippel voor MIRO-E				
		713900200	1000	stk	
	Vergrendelingsklip				
	voor PVC-geleiders en revisie binnen Alu-geleiders	763900301	1000	stk	





# BAND- EN BEGRENZINGSSCHIJVEN VOOR EASYBOX MIRO-E

**ALUKON**

	productomschrijving	artikelnr.	VE m	VE	prijs in €
	bandschijf voor MIRO-E voor 40 mm en 60 mm buis met 14 mm band				
	maat 175	718201100	100	stk	
	maat 200	718201200	100	stk	
	maat 240	718201300	100	stk	
	bandbegrenzingsschijven voor MIRO-E				
	maat 150	718203900	100	stk	
	maat 181	718204100	100	stk	
	maat 220	718204200	100	stk	
	begrenzingsschijven voor MIRO-E				
	maat 150, voor 40 mm buis	718203100	250	stk	
	maat 181, voor 40mm buis	718203200	150	stk	
	maat 181, voor 60mm buis	718203300	150	stk	
	maat 220, voor 40mm buis	718203400	100	stk	
	maat 220, voor 60mm buis	718203500	100	stk	
	aanslagstoppen, A = 20 mm voor MIRO-E met bevestigingsschroeven				
	wit	718304100	100	stk	
	zwart	718304200	100	stk	
	bruin	718304300	100	stk	
	beige	718304400	100	stk	
	grijs	718304500	100	stk	

# OPBOUWKAST TOEBEHOOR VOOR EASYBOX MIRO-E

**ALUKON**

	productomschrijving	artikelnr.	VE m	VE	prijs in €
	banddoorvoering voor MIRO-E				
	voor 14 mm band wit	718030100	100	stk	
	voor 14 mm band bruin	718030200	100	stk	
	kogellager voor MIRO-E				
		718301200	100	stk	
	asprop voor MIRO-E				
	voor 40 mm buis	718301300	100	stk	
	voor 60 mm buis	718301400	100	stk	
	bevestigingslas voor MIRO-E				
	MIRO-E	718302200	30	stk	

# TOEBEHOREN VOOR GEKOPPELDE ROLLUIKEN VOOR EASYBOX MIRO-E

**ALUKON**

	productomschrijving	artikelnr.	VE m	VE	prijs in €
	lagerschalen voor MIRO-E.2 FS voor gekoppelde rolluiken				
	maat 150, 2-delig	718101100	20	stk	
	maat 181, 2-delig	718101200	15	stk	
	maat 220, 2-delig	718101300	7	stk	
	Miro-E.2 lagerbus combinatie DF				
	maat 150	718101400	14	pce	
	maat 181	718101500	14	pce	
	maat 220	718101600	14	pce	
	lager voor gekoppelde rolluiken MIRO-E.2 voor doorgaande buis				
	PVC	718102600	25	stk	
	lagerring voor MIRO-E.2 voor gekoppelde rolluiken met doorgaande buis				
	voor 40 mm buis	710609003	25	stk	
	voor 60 mm buis	718102800	25	stk	
	schuif voor MIRO-E voor verplaatste inloop				
	PVC	718102300	100	stk	
	hulpstuk voor MIRO-E en AK-U.2 verzette deling				
	zwart	718102500	100	stk	

## **19 GESCHÄUMTER AUFSATZKASTEN**

AK-FLEX UND RENOVIERUNGSKASTEN AK-FENRO

Caisson renovation avec mousse isolante AK-FLEX et AK-FENRO

Foamed top-mounted box AK-FLEX and renovation box AK-FENRO





Nadokenní polystyrenová schránka

Skrzynka nadprożowa naokienna

Geschuimde opbouwkast

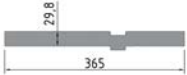
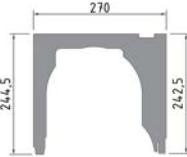
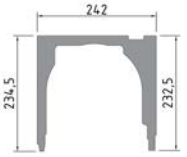



Habbal töltött felsőépitésű tok AK-FLEX és AK-FENRO



	productomschrijving	artikelnr.	VE m	VE	prijs in €
	AK-F.2 Opdikking boven geschuimd, grijs 30 x 365 mm				
	Lengte 150 cm	760101020	1,5	m	
	AK-F U-kap 270 geschuimd, grijs				
	Lengte 150 cm	760104000	1,5	m	
	AK-F U-kast 240 geschuimd, grijs				
		760105000	1,5	m	
	AK-F Opdikking binnen				
	10 mm	760501000	1,5	m	
	20 mm	760502000	1,5	m	
	30 mm, voor kastdiepte 300 mm	760503000	1,5	m	
	Lengte 150 cm	760504000	1,5	m	
	voorkap PVC MIRO+				
	Kastmaat 240 wit	711220201	6	m	
	aanslaglijst standaard voor MIRO+				
	wit	711900301	6	m	
	54 antracietgrijs glad	711900354	6	m	

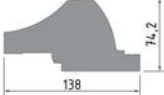
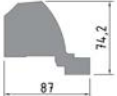

# AK-FLEX.2 KAST-ONDERDELEN VOOR DE 240, 270 EN INBOUWKASTEN SPOUWMU.

**ALUKON**



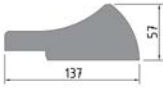

	productomschrijving	artikelnr.	VE m	VE	prijs in €
	AK-F.2 Isolatiewig revisie binnen voor FS 51 mm, grijs				
	Lengte 150 cm	760401011	1,5	m	
	AK-F.2 Isolatiewig revisie binnen voor FS 35 mm, grijs				
	Lengte 150 cm	760401012	1,5	m	
	AK-F.2 Isolatiewig revisie buiten, grijs				
	Lengte 150 cm	760402010	1,5	m	
	AK-F.2 Isolatiewig Raffstore, grijs				
	Lengte 150 cm	760403010	1,5	m	
	AK-F.2 Isolatieinlage Raffstore, grijs				
	Lengte 150 cm	760404010	1,5	m	
	AK-F.2 Vulblok voor hoekoplossing, grijs voor revisie buiten of Raffstore				
	27 x 27 x 26 cm	760900002	1	stk	

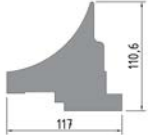
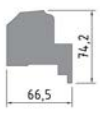
# AK-FLEX.2 KAST-ONDERDELEN VOOR KAST 240

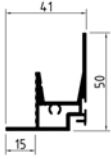
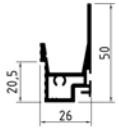
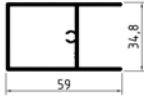
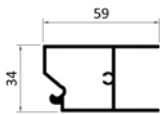
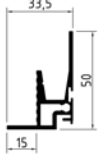
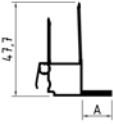

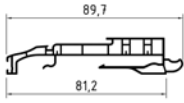
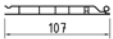

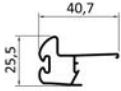
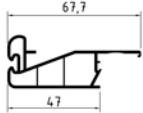
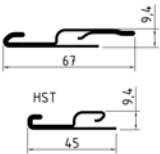
**ALUKON**



	productomschrijving	artikelnr.	VE m	VE	prijs in €
	AK-F.2 isolatie inzetstuk, revisie binnen voor FS 51/240, grijs voor kast 240				
		760401013	1,5	m	
	AK-F.2 isolatie inzetstuk, revisie binnen voor FS 35/240, grijs voor kast 240				
		760401014	1,5	m	
	AK-F isolatie strook, revisie binnen 240, grijs voor kast 240				
		760406000	1,5	m	
	AK-F.2 isolatie inzetstuk, revisie buiten 240, grijs voor kast 240				
		760402011	1,5	m	
	AK-F.2 isolatie inzetstuk, buitenjaloezien 240, grijs voor kast 240				
		760403011	1,5	m	

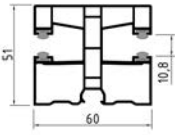
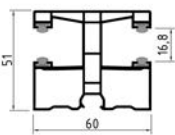

	productomschrijving	artikelnr.	VE m	VE	prijs in €
	AK-F Opnamprofiel Alu 15 mm, voor buiten				
	Brut	761001400	6	m	
	<b>standaardkleur</b>	7610014..	6	m	
	<b>RAL</b>	761001499	6	m	
	AK-F Opnamprofiel Alu 0 mm, voor buiten				
	Brut	761001500	6	m	
	<b>standaardkleur</b>	7610015..	6	m	
	<b>RAL</b>	761001599	6	m	
	AK-F opnameprofiel aluminium spouwmuur-systeem 270, voor open spouwmuur-systeem, buiten				
	Brut	761001600	6	m	
	AK-F.2 opnameprofiel aluminium spouwmuur-systeem 270, voor dicht spouwmuur-systeem, buiten				
	<b>brut</b>	761002300	6	m	
	AK-F verbindings-profiel aluminium 15/240, voor kast 240, buiten				
		761002100	6	m	
		7610021..	6	m	
		761002199	6	m	
	AK-F Opnamprofiel PVC, wit voor binnen				
	15 mm	761001701	6	m	
	45 mm	761001801	6	m	
	110 mm	761001901	6	m	

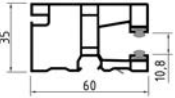
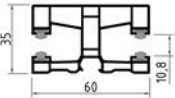

	productomschrijving	artikelnr.	VE m	VE	prijs in €
	AK-F.3 Basisprofiel				
	zwart/Wit	761021202	6	m	
	AK-F.2 Revisiekap 107 mm voor revisie binnen (FS-Systeem 51 mm)				
	Wit	761022201	6	m	
	Wit	761022301	6	m	
	AK-F.2 revisie-klep voor revisie binnen voor kast 240				
		761022401	6	m	
		761022501	6	m	
	Afrolprofiel				
	wit	711901201	6	m	
	zwart	711901290	6	m	
	Afrolprofiel revisie buiten voor MIRO+				
	witWit	711901301	6	m	
	zwartZwart	711901390	6	m	
	speciaal versterkingsijzer MIRO+				
	Standard (ly = 8,30)	712400200	6	m	
	HST (ly = 2,43)	712400300	6	m	
	Borstel voor opnameprofiel Alu en Afrol resp. Basisprofiel				
	dun A = 4,25 mm / B = 3,25 mm	119030090	475	m	
	dikke borstel A = 6,25 mm / B = 5,25 mm	119040090	275	m	
	Borstel 10 mm A = 10 mm / B = 9 mm Borstel 10 mm A = 10 mm / B = 9 mm	119100090	400	m	
	Borstel 18 mm A = 18 mm / B = 17 mm	119110090	200	m	

Adapterprofielen en Stalen versterking zie blz. 18.5

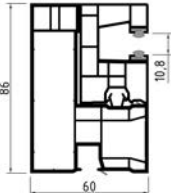
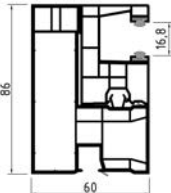
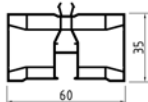
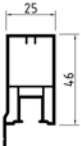
	productomschrijving	artikelnr.	VE m	VE	prijs in €
	K 70 Mini, PVC met borstelinlage				
	Wit	763017001	6	m	
	DB 703	763017018	6	m	
	22 gouden eik 54 antracietgrijs glad 57 antracietgrijs generfd	7630170..	6	m	
	K 70 Maxi, PVC met borstelinlage				
	Wit	763018001	6	m	
	DB 703	763018018	6	m	
	22 gouden eik 54 antracietgrijs glad 57 antracietgrijs generfd	7630180..	6	m	
	DF K 70 Mini, PVC met borstelinlage				
	Wit	763019001	6	m	
	DB 703	763019018	6	m	
	22 gouden eik 54 antracietgrijs glad 57 antracietgrijs generfd	7630190..	6	m	
	DF K 70 Maxi, PVC				
	Wit	763020001	6	m	
	DB 703	763020018	6	m	
	22 gouden eik 54 antracietgrijs glad 57 antracietgrijs generfd	7630200..	6	m	
	Aluminium-geleiders insectenwering, zonder inlage voor opzetkasten klikbaar voor PVC-geleiders				
	<b>brut</b> zonder inlage	713080500	30	m	
	wit mat 9016 met inlage	713080526	30	m	
	zwart 9005 mat met inlage	713080590	30	m	
	<b>RAL</b> met inlage	713080599	30	m	
	Toeslag schuine en dikke Borstel	719912800	30	m	



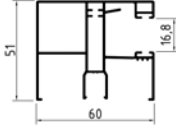
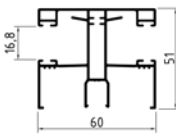
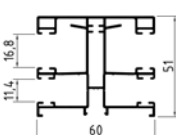
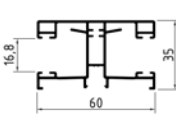
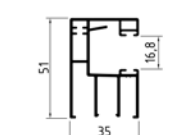

	productomschrijving	artikelnr.	VE m	VE	prijs in €
	K 72 Mini, PVC met borstelinlage (Insectenwering niet mogelijk)				
	Wit	763021001	6	m	
	DB 703	763021018	6	m	
	22 gouden eik 54 antracietgrijs glad 57 antracietgrijs generfd	7630210..	6	m	
	DF K 72 Mini, PVC met borstelinlage (Insectenwering niet mogelijk)				
	Wit	763023001	6	m	
	DB 703	763023018	6	m	
	22 gouden eik 54 antracietgrijs glad 57 antracietgrijs generfd	7630230..	6	m	
	K 73 Mini, PVC met borstelinlage (Insectenwering niet mogelijk)				
	Wit	763028001	6	m	
	DB 703	763028018	6	m	
	22 gouden eik 54 antracietgrijs glad 57 antracietgrijs generfd	7630280..	6	m	
	K 73 Maxi, PVC met borstelinlage (Insectenwering niet mogelijk)				
	Wit	763029001	6	m	
	DB 703	763029018	6	m	
	22 gouden eik 54 antracietgrijs glad 57 antracietgrijs generfd	7630290..	6	m	

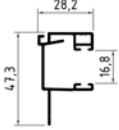

	productomschrijving	artikelnr.	VE m	VE	prijs in €
	K 74 Mini, PVC met borstelinlage				
	Wit	763025001	6	m	
	DB 703	763025018	6	m	
	22 gouden eik 54 antracietgrijs glad 57 antracietgrijs generfd	7630250..	6	m	
	K 74 Maxi, PVC met borstelinlage				
	Wit	763026001	6	m	
	DB 703	763026018	6	m	
	22 gouden eik 54 antracietgrijs glad 57 antracietgrijs generfd	7630260..	6	m	
	K 70 DF Adapter voor reviesie buiten				
	Wit	763027001	6	m	
	DB 703	763027018	6	m	
	22 gouden eik 54 antracietgrijs glad 57 antracietgrijs generfd	7630270..	6	m	
	FS-Afdekking PVC 46 mm voor Raffstore metselwerk (geen voorradartikel, houdt rekening met langere levertijd)				
	Wit	763026501	6	m	
	DB 703	763026518	6	m	
	22 gouden eik 54 antracietgrijs glad 57 antracietgrijs generfd	7630265..	6	m	
	Afdekljst PVC 7 mm voor Raffstore metselwerk (geen voorradartikel, houdt rekening met langere levertijd)				
	Wit	763026601	60	m	
	DB 703	763026618	60	m	
	22 gouden eik 54 antracietgrijs glad 57 antracietgrijs generfd	7630266..	60	m	

	productomschrijving	artikelnr.	VE m	VE	prijs in €
	A 70, Alu				
	Brut	763048000	6	m	
	<b>standaardkleur</b>	7630480..	6	m	
	<b>RAL</b>	763048099	6	m	
	DF A 70, Alu				
	Brut	763037000	6	m	
	<b>standaardkleur</b>	7630370..	6	m	
	<b>RAL</b>	763037099	6	m	
	DF A 71, Alu met insectenwering moer				
	Brut	763038000	6	m	
	<b>standaardkleur</b>	7630380..	6	m	
	<b>RAL</b>	763038099	6	m	
	DF A 72, Alu				
	Brut	763039000	6	m	
	<b>standaardkleur</b>	7630390..	6	m	
	<b>RAL</b>	763039099	6	m	
	A 73, Alu				
	Brut	763040000	6	m	
	<b>standaardkleur</b>	7630400..	6	m	
	<b>RAL</b>	763040099	6	m	
	afdekking voor aluminium-geleider MIRO+ voor insectenwering				
	<b>brut</b>	713080800	6	m	
	<b>standaardkleur</b>	7130808..	6	m	
	<b>RAL</b>	713080899	6	m	

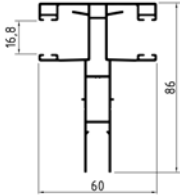
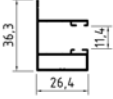
# AK-FLEX.2 ALUMINIUM-GELEIDERS EN ADAPTERS

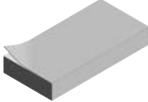
**ALUKON**

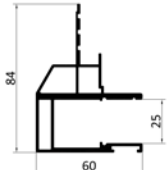
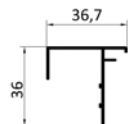

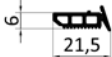
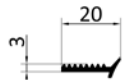
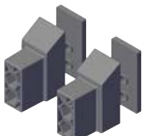

	productomschrijving	artikelnr.	VE m	VE	prijs in €
	A 74, Alu				
	Brut	763041000	6	m	
	<b>standaardkleur</b>	7630410..	6	m	
	<b>RAL</b>	763041099	6	m	
	A 74.2 Adapter, Alu				
		763042100	6	m	
	<b>standaardkleur</b>	7630421..	6	m	
	<b>RAL</b>	763042199	6	m	
	DF A 74, Alu				
	Brut	763043000	6	m	
	<b>standaardkleur</b>	7630430..	6	m	
	<b>RAL</b>	763043099	6	m	
	A 24, Alu insectenwering moer voor reviesie buiten / Raffstore				
	Brut	763044000	6	m	
	<b>standaardkleur</b>	7630440..	6	m	
	<b>RAL</b>	763044099	6	m	
	Kliklijst voor A74, zelfklevend				
	Kunststof, Wit	763901100	60	m	
	isolatie XPS-SL, 2000x500 mm eenzijdig met plakband				
	Toepassing: isolatie achter de kap, TGF	190700200	2	m	





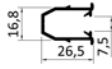
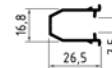

	productomschrijving	artikelnr.	VE m	VE	prijs in €
	A 76-GS, Alu Lengte 520 cm				
	Brut	763046000	5,2	m	
	<b>standaardkleur</b>	7630460..	5,2	m	
	<b>RAL</b>	763046099	5,2	m	
	A 76.2 Adapter, Alu Lengte 520 cm				
	Brut	763047100	5,2	m	
	<b>standaardkleur</b>	7630471..	5,2	m	
	<b>RAL</b>	763047199	5,2	m	
	Afdekking voor A 17-GS				
	<b>brut</b>	810003000	6	m	
	<b>standaardkleur</b>	8100030..	6	m	
	<b>RAL</b>	810003099	6	m	
	Randbescherming 21 x 10				
	<b>brut</b>	810003200	6	m	
	<b>zilver geanodiseerd EV 1</b>	810003241	6	m	
	Glasafdichting om in te schuiven				
	TPE zwart	810080002	100	m	
	Glasafdichting zelfklevend (dubbellopend)				
	EPDM zwart	810080003	100	m	
	Oplage voor glas				
	zwart	810080001	1	pa	

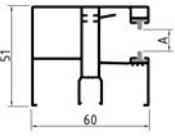
Valbeveiliging voorbouw zie blz. 5.9

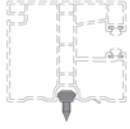
# AK-FLEX.2 INLAGEN VOOR ALUMINIUM-GELEIDERS, RAFFSTORE-INLAGEN, MEERPRIJZEN

**ALUKON**







	productomschrijving	artikelnr.	VE m	VE	prijs in €
	K75.2 Kunststofinlage voor buitenjaloëzie met PVC-geleiders				
	zwart	763901010	6	m	
	K 75 Kunststofgeleider voor Raffstore voor Aluminium-geleiders				
	Zwart	763901000	6	m	
	AK-F Inlage 3,7 mm voor Alu-geleiders met M 521/KM 521				
	Zwart	763901200	250	m	
	AK-F Inlage 5,4 mm voor Alu-geleiders met MY 442 (voet met gele markering)				
	Zwart	763901300	250	m	
	AK-F Inlage 6,2 mm voor Alu-geleiders met M 317/KM 317				
	Zwart	763901400	250	m	
	Toeslag voor geleiders met ingetrokken inlage 2 x inlage 3,7 mm            A = 14,4 mm 2 x inlage 5,4 mm            A = 11 mm 2 x inlage 6,2 mm            A = 9,4 mm				
	Toeslag inlage enkelzijdig (FS)	769912900			
	Toeslag inlage dubbelzijdig (DF)	769913200			
	Toeslag voor geleiders met ingetrokken insectenweringsborstel (Schuine borstel + dikke borstel)				
	Toeslag borstel enkelzijdig (FS)	769912800			
	Toeslag borstel dubbelzijdig (DF)	769913100			
	Toeslag voor beschermfolie op de geleider voor A 70, DF A 71, DF A 72, A 73, DF A 74				
	Toeslag beschermfolie	769910700			

	productomschrijving	artikelnr.	VE m	VE	prijs in €
	steeknippel voor AK-F en MIRO+	713900200	1000	stk	
	Vergrendelingsklip voor PVC-geleiders en revisie binnen Alu-geleiders	763900301	1000	stk	
	Aanslagdoppen AK-F.2 Mini draaibaar voor PVC-geleiders Mini				
	Grijs/zwart	209070200	200	stk	
	Aanslagdoppen AK-F.2 Maxi/Alu draaibaar voor PVC-geleiders Maxi en Alu-geleiders				
	Grijs/zwart	209070300	200	stk	
	AK-F FS-Afsluit-Inlay Mini, voor rolluikpantser voor PVC-geleiders Mini				
	V2A	763901500	20	stk	
	AK-F FS-Afsluit-Inlay Mini, voor rolluikpantser voor PVC-geleiders Mini				
	V2A	763901600	20	stk	

	productomschrijving	artikelnr.	VE m	VE	prijs in €
	<b>AK-F.2 Kopschot,zwart</b>				
	Links	767000590	40	stk	
	Rechts	767000690	40	stk	
		767000990	40	stk	
		767001090	40	stk	
	<b>AK-F.2 Kopschotisolatie, grijs</b>				
	Revisie binnen FS 51 mm	760601011	500	stk	
	Revisie binnen FS 35 mm	760601012	400	stk	
		760601013	200	stk	
		760601014	100	stk	
	<b>AK-F.2 Inlooptrechter revisie binnen voor FS 51 mm</b>				
	Wit	767008301	25	pa	
	<b>AK-F.2 Inlooptrechter revisie binnen voor FS 35 mm</b>				
	Wit	767008401	25	pa	
	<b>AK-F.2 Inlooptrechter revisie buiten</b>				
	Wit	767008701	25	pa	
	<b>AK-F.2 Inlooptrechter Raffstore</b>				
	Wit	767008801	25	pa	
	<b>Inlooptrechter voor tussenlager</b>				
	Revisie binnen voor FS 51 mm, wit	718502100	50	pa	
	Revisie binnen voor FS 35 mm, wit	767008901	50	pa	
	Revisie buiten, wit	718502200	50	pa	
	<b>Opname voor insectenwering, zwart</b>				
	Revisie binnen	718501500	25	pa	
	Revisie buiten	767009290	100	pa.	







# AK-FLEX.2 KOPSHOTTEN, INLOOPTRECHTERS, TOEBEHOREN





**ALUKON**



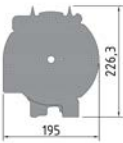

	productomschrijving	artikelnr.	VE m	VE	prijs in €
	AK-F aanslag spouwmuur-systeem Mini, voor rolluikpantser voor PVC-geleiders Mini				
	Zwart	767009190	100	stk	
	AK-F aanslag spouwmuur-systeem Maxi/Alu, voor rolluikpantser voor PVC-geleiders Maxi en aluminium geleiders				
	Zwart	767009090	100	stk	
	AK-F aanslag spouwmuur-systeem Mini, voor rolluikpantser voor PVC-geleiders Mini				
	zwart	767009490	100	stk	
	AK-F aanslag spouwmuur-systeem Maxi/Alu, voor rolluikpantser voor PVC-geleiders Maxi en aluminium geleiders				
	zwart	767009390	100	stk	
	AK-F Kopstuk 107 mm voor revisie binnen met FS 51 mm				
	Wit	767005101	100	stk	
	Wit	767005201	100	stk	
	AK-F pas-stuk voor revisie binnen voor kast 240				
		767005301	100	stk	
		767005401	100	stk	
	AK-F.2 Opvulplaat ingesprongen geleiders revisie binnen 51 mm, Lengte 100 cm				
	Revisie binnen 51 mm	767090511	1	m	
	Wit	767090512	1	m	
	Revisie buiten	767090600	1	m	
	Wit	767090700	1	m	

# AK-FLEX.2 BEVESTIGINGSBEUGELS, HOEKEN, TOEBEHOREN

**ALUKON**

	productomschrijving	artikelnr.	VE m	VE	prijs in €
	AK-F.2 Bevestigingsbeugel links				
	links	767010100	50	stk	
	AK-F.2 Bevestigingsbeugel rechts				
	rechts	767010200	50	stk	
	Universele beugel MIRO+ (b.v. voor Raffstore met Hout-Alu-kozijn)				
	Gegalvaniseerd staal	718508100	10	stk	
	AK-F bevestigingsstrip voor kastverlenging				
	staal, <b>verzinkt</b>	767010900	100	stk	
	Spleetafdichting voor kastoverstek voor MIRO+				
	maat 240 wit	718507201	100	stk	
	AK-F.2 bevestigingshoek Raffstore				
	Gegalvaniseerd staal	767090101	10	stk	

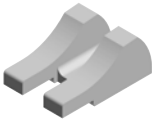



	productomschrijving	artikelnr.	VE m	VE	prijs in €
	AK-F.2 Tussenlager voor koppeling en deling				
	Wit	767080900	1	stk	
	hulpstuk voor MIRO+ voor verzette deling				
	zwart	718102500	100	stk	
	AK-F Houder voor tussenlager				
	Wit	767080600	100	stk	
	dubbele aspin voor MIRO+ voor 60 mm buis				
		718302100	20	stk	
	Lagerpen voor BKDF voor gedeelde bediening of ZipTex				
	Pinnen voor BKDF voor bevestiging aan middensteun zijn vereist voor alternatieve montage of bij koppel- rolluik	891200300	1	stk	









	productomschrijving	artikelnr.	VE m	VE	prijs in €
	AK-F.3 Statische console kasthoogte 260 inkl. toebehoren, gegalvaniseerd staal				
	Revisie binnen met FS 51 mm	767061102	1	stk	
	Revisie binnen met FS 35 mm	767061502	1	stk	
	Revisie buiten	767061202	1	stk	
	Raffstore	767061302	1	stk	
	AK-F.3 Statische console kasthoogte 290 inkl. toebehoren, gegalvaniseerd staal				
	Revisie binnen met FS 51 mm	767062102	1	stk	
	Revisie binnen met FS 35 mm	767062502	1	stk	
	Revisie buiten	767062202	1	stk	
	Raffstore	767062302	1	stk	
	AK-F.3 verstevigings-console voor kastmaat 240 incl. toebehoren, staal <b>verzinkt</b> voor kast 240				
		767063100	1	stk	
		767063500	1	stk	
		767063200	1	stk	
		767063300	1	stk	
	AK-F.2 Isolatie wig voor Statische console revisie binnen				
		767900601	200	stk	
		767900604	50	stk	
	AK-F.2 Afdekking voor Statische console onder, revisie buiten				
		767900603	100	stk	
	AK-F.2 Afdekking voor Statische console binnen bij kastdiepte >270, voor alle AK-F.3 statische concoles				
		767900602	100	stk	

	productomschrijving	artikelnr.	VE m	VE	prijs in €
	AK-F.2 Extra kastbevestiging, kunststof				
	Zwart	767060501	250	stk	
	AK-F Geperforeerde stalen band				
	Alu naturel	767060600	50	stk	
	AK-F hoekconsole set incl. bevestigingstoeberehen				
	verzinkt	767060400	1	stk	



# AK-FLEX.2 BANDSCHIJVEN, LAGERPROPPEN, LAGERSTEUNEN

**ALUKON**

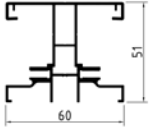
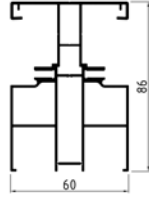
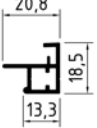

	productomschrijving	artikelnr.	VE m	VE	prijs in €
	AK-F bandschijf voor 14 mm band				
	170 mm	767020100	100	stk	
	AK-F asprop 117 mm zonder kogellager voor 14 mm band				
	voor 60 mm buis	249412400	1	stk	
	AK-F bandschijf voor 22 mm band				
	bandschijf nieuwbouw 170 mm voor 60mm buis (PVC)	267011700	1	stk	
	AK-F asprop 150 mm lang zonder kogellager				
	met lageropname 28 mm zonder kogellager	249410400	1	stk	
	Bandschijf voor bandvertrager 2:1, voor 14 mm band				
	bandschijf 165 mm (kastmaat 180)	240110400	1	stk	
	asprop voor AK-F en AK-R voor bandversnelling 2:1				
	voor 60 mm buis	240111000	100	stk	

	productomschrijving	artikelnr.	VE m	VE	prijs in €
	AK-F banddoorvoer naar onder voor 14 mm band				
	wit	767030100	100	stk	
	AK-F banddoorvoer naar achter voor 22 mm band				
	wit	767031100	100	stk	
	Draaistangkoppeling 45°, met afneembare kruiskoppeling met 6 mm Vierkantstaf, 22 x 52 mm Doorvoer naar onder				
		240303500	1	stk	
	AK-F grondplaat band- slingerstangdoorvoer voor reviesie buiten, doorvoer naar onder				
	wit	767030001	10	stk	
	AK-F Basisplaat voor kruiskoppelingdoorvoer achter alleen voor noodhandbediening				
	Wit	767030201	10	stk	
	lagerplaat voor MIRO+				
	zwart	718501100	100	stk	
	schuif voor lagerplaat V2 voor MIRO+				
	rood (prijs per 100 stuks)	718501210	100	stk	
	vulring voor lagerplaat voor MIRO+				
	rood (prijs per 100 stuks)	718501300	100	stk	



Bandwindwerk en draaistangwindwerk vindt u in hoofdstuk 12 van deze catalogus



	productomschrijving	artikelnr.	VE m	VE	prijs in €
	DF A 36, Alu				
	Brut	763054000	6	m	
	<b>standaardkleur</b>	7630540..	6	m	
	<b>RAL</b>	763054099	6	m	
	DF A 37, Alu				
	Brut	763055000	6	m	
	<b>standaardkleur</b>	7630550..	6	m	
	<b>RAL</b>	763055099	6	m	
	AK-F ZipTex A 34				
	<b>brut</b>	763052000	6	m	
	<b>standaardkleur</b>	7630520..	6	m	
	<b>RAL</b>	763052099	6	m	
	geleider-inlay voor A 31/ A 33 (gesloten)				
	V2A	748040200	20	stk	

De kunststofgeleider ZipTexvind u op pagina 16.11.

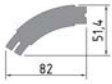
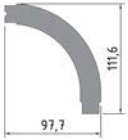

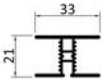

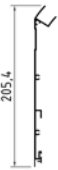
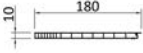
	productomschrijving	artikelnr.	VE m	VE	prijs in €
	AK-F.2 ZipTex afscheidingsplaat				
	Gegalvaniseerd	767040401	10	stk	
	AK-F.2 ZipTex Afstandsbeugel voor afscheidingsplaat				
	Gegalvaniseerd	767040501	10	stk	
	AK-F.2 ZipTex Lagerplaat 108 x 131 mm				
	Gegalvaniseerd	767040601	10	stk	
	universeel aandrijvingslager				
	incl. veerring met klein oog voor Somfy-HiPro	241030200	1	stk	

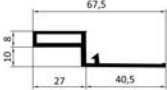
Zie ook hoofdsuk 16 ZipTex

	productomschrijving	artikelnr.	VE m	VE	prijs in €
	AK-R bovendeeleel, grijs lengte 150 cm	760102000	1,5	m	
	AK-R binnendeel, grijs lengte 150 cm	760301000	1,5	m	
	AK-R.2 isolatiewig, grijs Lengte 150 cm	760405001	1,5	m	
	AK-R verbindingsprofiel wit	761030001	60	m	

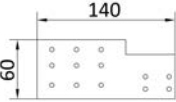
	productomschrijving	artikelnr.	VE m	VE	prijs in €
	AK-R.2 buitenkast				
	Brut	761032100	6	m	
	<b>standaardkleur</b>	7610321..	6	m	
	<b>RAL</b>	761032199	6	m	
	AK-R revisiekap, wit				
	180 mm (zie tekening)	761030501	6	m	
	260 mm	761030601	6	m	
	AK-R.2 opname revisiekast				
	Wit	761030701	6	m	
	AK-R compensatieprofiel 15 x 10 aansluiting van de revisiekap voor Beck & Heun kasten				
	wit	761033101	6	m	
	AK-R compensatieprofiel aansluiting van de revisiekap voor Beck & Heun Roka				
	wit	761033201	6	m	

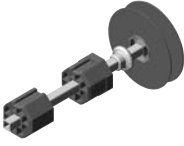
	productomschrijving	artikelnr.	VE m	VE	prijs in €
	AK-R.2 Kopschot, wit				
	Links	768000301	25	stk	
	Rechts	768000401	25	stk	
		768000501	25	stk	
		768000601	25	stk	
	AK-R.2 tussenlager voor koppeling en deling				
	Wit	767081000	1	stk	
	AK-R Stucstrip 25 x 260				
	linksLinks	767070101	10	stk	
	rechtsRechts	767070201	10	stk	
	AK-R Stucstrip 40 x 260				
	linksLinks	767070301	10	stk	
	rechtsRechts	767070401	10	stk	
	AK-F pin				
	wit	767007100	100	stk	
	Bandschijf GSV 155				
	ABS	261550100	50	stk	
	Bandschijf voor bandwindwerk 2:1, voor 14mm band				
	bandschijf 150 mm (kastmaat 165) Bandschijf 150 mm	240110300	1	stk	
	AK-F lagerplaat 100 x 100 mm				
	staal, <b>verzinkt</b>	767040100	10	stk	

	productomschrijving	artikelnr.	VE m	VE	prijs in €
	AK-R.2 Statische console inkl. toebehoren, Gegalvaniseerd staal	767061601	1	stk	
	AK-R bevestigingslas <b>verzinkt</b>	767010500	10	stk	
		767040201	10	stk	
	voor 22 mm band	767040300	20	stk	
	AK-F.2 kopschotduvel L = 35mm Wit	767900101	50	stk	



## **1 BLENDEN**

BLENDKAPPEN, ANROLLKONSOLEN UND EINLAUFROLLEN

Coffres, flasques, consoles à chariots enrouleurs, rouleaux de guidage

Boxes, end caps, automatic start mechanism, guide rolls

Schránky, bočnice, navíjecí konzoly, naváděcí rolny

Skrzynki, boczki skrzynek, konsole jezdne (rolkowe), rolki naprowadzające

Aluminium kasten, kapsteunen, rolconsoles en inlooprollen

Tokok, tokvégek, görgős konzolok, bevezető görgők





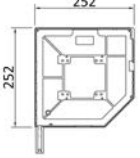
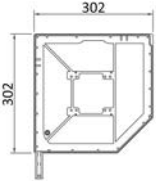
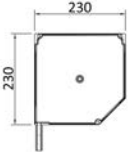

	productomschrijving	artikelnr.	VE m	VE	prijs in €
	BKT 254				
	drukgietzijkappen, afgeschuinde uitvoering 45° gepoedercoat of gegoten <b>blank</b> voor roldeuren tot ca. 10 m <sup>2</sup> , met boring voor opschroeflager				
	<b>brut</b>	352541000	6	pa	
	<b>standaardkleur</b>	3525410..	6	pa	
	27 cremewit	26 wit 9016 mat			
	<b>RAL</b>	352541099	6	pa	
	BKT 300				
	drukgietzijkappen, afgeschuinde uitvoering 45° gepoedercoat of gegoten <b>blank</b> voor roldeuren tot ca. 10 m <sup>2</sup> , met boring voor opschroeflager				
	<b>brut</b>	353001000	6	pa	
	<b>standaardkleur</b>	3530010..	6	pa	
	27 cremewit	26 wit 9016 mat			
	<b>RAL</b>	353001099	6	pa	
	BKS 230				
	drukgietzijkappen, afgeschuinde uitvoering 45° gepoedercoat of gegoten <b>blank</b> voor kleine roldeuren voet past allen in de geleider GTF 75				
	<b>brut</b>	082300000	6	pa	
	<b>standaardkleur</b>	0823000..	6	pa	
	27 cremewit	26 wit 9016 mat			
	<b>RAL</b>	082300099	6	pa	

# STALEN ZIJKAPPEN MET AANROLAUTOMATIEK VOOR ROLDEUREN

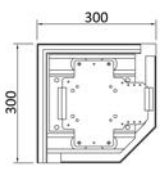
**ALUKON**

	productomschrijving	artikelnr.	VE m	VE	prijs in €	
	SBK 300					
	stalen zijkappen, afgeschuinde uitvoering 45° gepoedercoat of <b>met grondverf</b> met insteek-vierkantprofiel compleet met geextrudeerde aanrolautomatiek					
	<b>met grondverf</b>	353002042	1	pa		
	<b>standaardkleur</b>	3530020..	1	pa		
	27 cremewit	26 wit 9016 mat				
	<b>RAL</b>	353002099	1	pa		
	SBK 360					
	<b>met grondverf</b>	353602042	1	pa		
	<b>standaardkleur</b>	3536020..	1	pa		
	27 cremewit	26 wit 9016 mat				
<b>RAL</b>	353602099	1	pa			

	productomschrijving	artikelnr.	VE m	VE	prijs in €
	stalen aanrolconsole <b>verzinkt</b> maat: 320 x 198 / 298 mm voor grote en zware roldeuren zonder omkasting met uitsparing voor buis en boorgaten om alle lagerplaten vast te kunnen maken				
	aanrolconsole AK-A	358010200	1	pa	
	inlooprollen polyamide voor BKT/BKS	359020100	1	pa	
	inlooprollen (set uit onderdelen) voor stalen zijkappen SBK/SBKVR	359020600	1	stk	

## **2 FÜHRUNGSSCHIENEN UND BEFESTIGUNGSWINKEL**

Coulisses et angles de fixation

Guide channels and mounting angles

Vodící lišty a upevňovací úhelník

Prowadnice i kątowniki mocujące



Geleiders en bevestigingshoeken

Vezető sínek és rögzítő „L” profilok

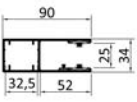
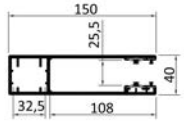

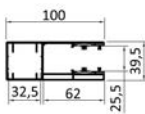
	productomschrijving	artikelnr.	VE m	VE	prijs in €	
	RTF 90					
	Aluminium geleider, geëxtrudeerd, gepoedercoat voor roldeurprofielen T 77 en rolhekken met een speciale keder-borstelinlage en extra afdichtborstel in 6,0 m lengte					
	<b>brut</b> (zonder inlage), 4,80 m	340904800	24	m		
	<b>brut</b> (zonder inlage), 6,00 m	340906000	30	m		
	<b>standaardkleur</b> , 4,80 m	3409048..	24	m		
	<b>standaardkleur</b> , 6,00 m	3409060..	30	m		
	27 cremewit	26 wit 9016 mat				
	<b>RAL</b> , 4,80 m	340904899	24	m		
<b>RAL</b> , 6,00 m	340906099	30	m			
	RTF 150.2					
	Aluminium geleider, geëxtrudeerd, gepoedercoat voor roldeurprofielen T 77 en rolhekken met een speciale keder-borstelinlage en extra afdichtborstel in 6,0 m lengte					
	<b>brut</b> (zonder inlage), 6,00 m	341516000	6	m		
	<b>standaardkleur</b> , 6,00 m	3415160..	6	m		
	27 cremewit	26 wit 9016 mat				
<b>RAL</b> , 6,00 m	341516099	6	m			

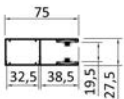
	productomschrijving	artikelnr.	VE m	VE	prijs in €
	RTF 100				
	Aluminium geleider, geëxtrudeerd, gepoedercoat voor roldeurprofielen T 77 met windanker met een speciale keder-borstelinlage en extra afdichtborstel in 6,0 m lengte				
	<b>brut</b> (zonder inlage), 6,00 m	341006000	18	m	
	<b>standaardkleur</b> , 6,00 m	3410060..	18	m	
	27 cremewit	26 wit 9016 mat			
<b>RAL</b> , 6,00 m		341006099	18	m	



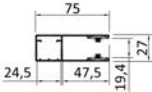

	productomschrijving	artikelnr.	VE m	VE	prijs in €	
	Aluminium geleider, geëxtrudeerd, gepoedercoat voor M 551 en E 55 profiel voor roldeuren met kast, met een speciale keder-borstelinlage De geleider GTF 850 is met een extra afdichtborstel voorzien. In 4,8 m of 6,0 m lengte (zie 6. of 7. positie artikelnummer).					
	<b>GTF 750</b>					
	<b>brut</b> (zonder inlage), 4,80 m	340754800	24	m		
	<b>brut</b> (zonder inlage), 6,00 m	340756000	30	m		
	<b>standaardkleur</b> , 4,80 m	3407548..	24	m		
	<b>standaardkleur</b> , 6,00 m	3407560..	30	m		
	27 cremewit	26 wit 9016 mat				
	<b>RAL</b> , 4,80 m	340754899	24	m		
	<b>RAL</b> , 6,00 m	340756099	30	m		
		<b>GTF 850</b>				
<b>brut</b> (zonder inlage), 4,80 m		340854800	24	m		
<b>brut</b> (zonder inlage), 6,00 m		340856000	30	m		
<b>standaardkleur</b> , 4,80 m		3408548..	24	m		
<b>standaardkleur</b> , 6,00 m		3408560..	30	m		
27 cremewit		26 wit 9016 mat				
<b>RAL</b> , 4,80 m		340854899	24	m		
<b>RAL</b> , 6,00 m		340856099	30	m		

	productomschrijving	artikelnr.	VE m	VE	prijs in €	
	GTF 75					
	Aluminium geleider, geëxtrudeerd, gepoedercoat voor M 551 en E 55 profiel voor roldeuren met kast, met een harde PVC-kederinlage Attentie: de geleider GTF 75 is alleen geschikt voor BKS 230. In 4,8 m of 6,0 m lengte (zie 6. of 7. positie artikelnummer).					
	<b>brut (zonder inlage), 4,80 m</b>	130754800	24	m		
	<b>brut (zonder inlage), 6,00 m</b>	130750000	30	m		
	<b>standaardkleur, 4,80 m</b>	1307548..	24	m		
	<b>standaardkleur, 6,00 m</b>	1307500..	30	m		
	27 cremewit	26 wit 9016 mat				
	<b>RAL, 4,80 m</b>	130754899	24	m		
	<b>RAL, 6,00 m</b>	130750099	30	m		

# KEDER- EN BORSTELINLAGE VOOR ROLDEURPROFIELEN

EN GELUIDSISOLATIE

**ALUKON**

	productomschrijving	artikelnr.	VE m	VE	prijs in €
	harde PVC-keder				
	met geïntegreerde borstel voor RTF / GTF	349010300	140	m	
	afdichtborstel				
	voor RTF 65 en 90	349020100	200	m	
	borstel voor RTF 100 en 150.2				
	dikke borstel A = 6,25 mm / B = 5,25 mm	119040090	275	m	
	afdichtborstel				
	voor verduistering, borstelhoogte 8 mm	119090090	250	m	
	borstel- en kederinlage buiten de VE				
	beschermfolie dubbelzijdig	349910800		m	
	supplement voor borstel- en kederinlage buiten de VE (per stuk)	890000200		stk	



## 3 TORPROFILE

SICHTFENSTER, LÜFTUNGSGITTER UND ARRETIERCLIPSE

Lames portes enroulables, lame hublot, lame d'aération, embouts de lame

Roller door profiles, vision windows, ventilation grill, locking clips

Vratové lamely, prosvět. okénka a pásky, provzdušňovací mřížky, aretační klipsy

Profile bramowe, z wzornikami (okienkami), z kratką wentylacyjną, aretki

Deurprofielen, zichtvensters, beluchtingsvensters en arreterclips

Kapulécek, ablakos lécek, szellőztető lécek, arriterek



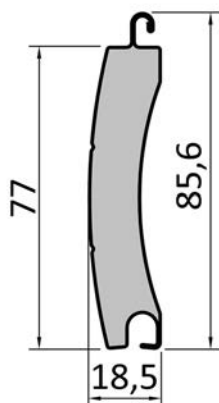

**technische info**

profielhoogte	mm	<b>85,60</b>
profiel dikte	mm	<b>18,50</b>
profiel dek breedte	mm	<b>77,00</b>
materiaalsterkte	mm	<b>0,49</b>
gewicht	kg/m <sup>2</sup>	<b>5,00</b>
breedte max.	cm	<b>540,00</b>
oppervlakte max.	m <sup>2</sup>	<b>16,00</b>
lengte	cm	<b>535,00</b>
lengte	cm	<b>680,00</b>
VE	stangen	<b>10,00</b>

**oprol diameters**

pantserhoogte in cm	met 70 mm achtkantbuis met opsteekring (80 mm) in cm	met 125 mm stalen buis in cm
200	24,40	26,50
225	27,60	27,00
250	28,00	27,40
275	28,20	29,20
300	29,60	30,00
325	29,60	30,40
350	30,20	32,40
375	32,00	33,00
400	32,80	33,00

**Artikelregister met prijzen in €/m**

artikelnummer lengte 5,35 m	artikelnummer lengte 6,80 m	kleuomschrijving	prijs
321755301	321756801	wit	
321755302	321756802	grijs	
321755303	321756803	fluweelbruin	
321755304	321756804	beige	
321755307	321756807	naturel	
321755313	321756813	mosgroen	
321755314	321756814	purperrood	
321755327	321756827	cremewit	
321755330	321756830	jamaicabruin	
321755384	321756884	licht ivoor	
321755385	321756885	aluminiumgrijs 9007	
321755312	321756812	teak	
321755322	321756822	gouden eik fijnstr.	
321755338	321756838	antracietgrijs	

Kleurnummer	kleuomschrijving	prijs
28	dennegroen 6009*	auf Anfrag e
39	staalblauw 5011*	auf Anfrag e
90	zwart*	auf Anfrag e

\*Deze kleuren worden alleen op bestelling, en met een langere levertijd geproduceert.

# SUPPLEMENT VOOR ZICHTVENSTER EN VENTILATIEROOSTER

IN GEROLVORMDE T 77-PROFIELEN

**ALUKON**

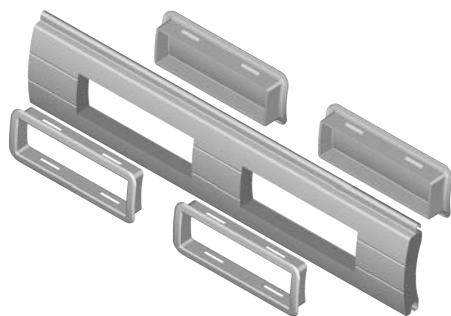

## technische info

gewicht (T 77 + ...)	g/st	<b>12,86</b>
lengte max.	cm	<b>605,00</b>
VE	stangen	<b>1,00</b>
	cm	

## supplement voor zichtvensters SFP-R

	3980014..	---
<b>gefreesde uitsparing incl. zichtvenster/ ventilatierooster</b>	3399925..	

# SUPPLEMENT VOOR ZICHTVENSTER EN VENTILATIEROOSTER

IN GEROLVORMDE T 77-PROFIELEN

**ALUKON**

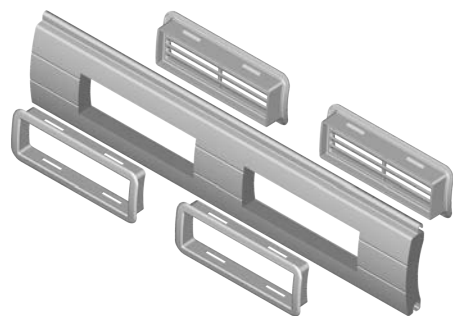

## technische info

gewicht (T 77 + ...)	g/st	<b>4,00</b>
lengte max.	cm	<b>605,00</b>
VE	stangen	<b>1,00</b>
	cm	

## supplement voor ventilatieprofiel LP-R 77

	3980014..	---
<b>gefreesde uitsparing incl. zichtvenster/ ventilatierooster</b>	3399925..	

# GEËXTRUDEERD ALUMINIUM-ROLLDEURPFORIEL SL 77, ZONDER SCHUIM (MET STRUCTUURLAK COATING)

**ALUKON**

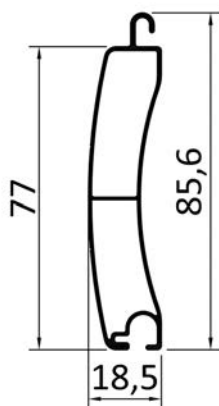

## technische info

profielhoogte	mm	<b>85,60</b>
profiel dikte	mm	<b>18,50</b>
profiel dekbreedte	mm	<b>77,00</b>
materiaalsterkte	mm	<b>1,00</b>
gewicht	kg/m <sup>2</sup>	<b>8,50</b>
breedte max. *	cm	<b>650,00</b>
oppervlakte max. *	m <sup>2</sup>	<b>20,00</b>
lengte	cm	<b>535,00</b>
lengte	cm	<b>680,00</b>
VE	stangen	<b>5,00</b>

## oprol diameters

pantser- hoogte in cm	met 70 mm achtkantbuis met opsteekring (80 mm) in cm	met 125 mm stalen buis in cm
200	25,00	27,00
225	26,70	27,40
250	27,20	27,40
275	27,20	30,00
300	29,80	30,20
325	30,20	30,80
350	30,50	31,60
375	31,40	33,20
400	33,50	33,80
425	33,50	34,00
450	36,80	36,60

## Artikelregister met prijzen in €/m

artikel- nummer lengte 5,35 m	artikel- nummer lengte 6,80 m	kleuromschrijving	prijs
370805300	370806800	brut, 5,35 m	
370805399	370806899	RAL, 5,35 m	

Een overzicht over de 30 verkrijgbare structuurkleuren vind u aan het einde van de catalogus in het hoofdstuk "technische overzichten".

Overige RAL-structuurkleuren alleen bij grote hoeveelheden en op aanvraag.

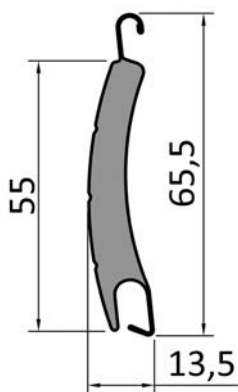

**technische info**

profielhoogte	mm	<b>65,50</b>
profiel dikte	mm	<b>13,50</b>
profieldekbreedte	mm	<b>55,00</b>
materiaalsterkte	mm	<b>0,43</b>
gewicht	kg/m <sup>2</sup>	<b>5,00</b>
breedte max. *	cm	<b>350,00</b>
oppervlakte max. *	m <sup>2</sup>	<b>8,00</b>
lengte	cm	<b>600,00</b>
VE	m	<b>144,00</b>

**oprol diameters**

pantserhoogte in cm	met 60/70 mm 8-kant-buis en opsteekring 80 in cm
100	17,50
120	17,50
140	20,00
160	20,00
180	20,00
200	22,00
225	22,00
250	24,50
275	24,50
300	24,50
325	24,50
350	24,50
375	26,00
400	26,00

**Artikelregister met prijzen in €/m**

artikelnr. zonder licht-sleuven	artikelnr. met licht-sleuven	kleuomschrijving	prijs
275510101	275510201	wit	
275510102	275510202	grijs	
275510103	275510203	fluweelbruin	
275510104	275510204	beige	
275510107	275510207	naturel	
275510112	275510212	teak	
275510122	275510222	gouden eik	
275510127	275510227	cremewit	
275510130	275510230	jamaicabruin	
275510138	275510238	antracietgrijs	
275510190	275510290	zwart	

# GEËXTRUDEERD DUBBELWANDIG ALUMINIUM-ROLLUIKPROFIEL E 55 (MAXI)

(MET STRUCTUURLAK COATING)

**ALUKON**

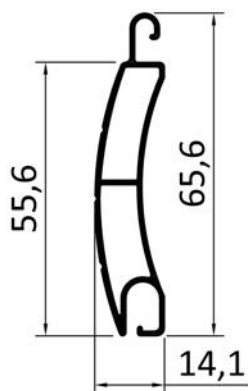

## technische info

profielhoogte	mm	<b>65,60</b>
profiel dikte	mm	<b>14,10</b>
profieldekbreedte	mm	<b>55,60</b>
materiaalsterkte	mm	<b>1,00</b>
gewicht	kg/m <sup>2</sup>	<b>8,50</b>
breedte max. *	cm	<b>320,00</b>
oppervlakte max. *	m <sup>2</sup>	<b>7,00</b>
lengte	cm	<b>580,00</b>
VE	m	<b>58,00</b>

## oprol diameters

pantserhoogte in cm	mit 70 mm 8-Kantwelle u. Aufsteckring 80 in cm
200	20,60
225	22,00
250	22,80
275	22,80
300	25,00
325	25,00
350	26,20
375	27,40
400	27,40

## Artikelregister met prijzen in €/m

artikelnr. zonder licht- sleuven	kleuomschrijving	prijs
802550100	brut	
802550199	30 ALUKON-structuurkleuren	

artikelnr. met licht- sleuven	kleuomschrijving	prijs
802550200	brut, met lichtsleuven	
802550299	30 ALUKON-structuurkleuren, met lichtsleuven	

Een overzicht over de 30 verkrijgbare structuurkleuren vind u aan het einde van de catalogus in het hoofdstuk "technische overzichten".

Overige RAL-structuurkleuren alleen bij grote hoeveelheden en op aanvraag.

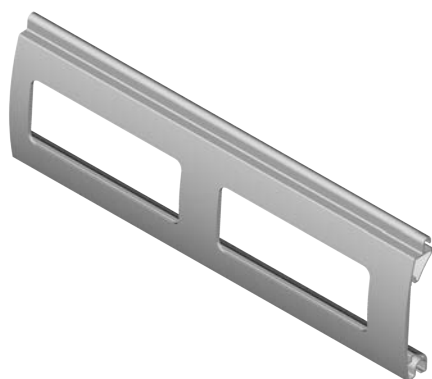

## technische info

profielhoogte	mm	<b>85,60</b>
profiel dikte	mm	<b>18,50</b>
profiel dekbreedte	mm	<b>77,00</b>
materiaalsterkte	mm	<b>1,20</b>
gewicht zonder inlage	kg/m <sup>2</sup>	<b>7,50</b>
gewicht met polycarbonaat	kg/m <sup>2</sup>	<b>9,00</b>
breedte max.	cm	<b>650,00</b>
hoogte max.	cm	<b>300,00</b>
oppervlakte max. zonder inlage	m <sup>2</sup>	<b>20,00</b>
oppervlakte max. met polycarbonaat	m <sup>2</sup>	<b>18,00</b>
lengte	cm	<b>535,00</b>
lengte	cm	<b>680,00</b>
VE	stangen	<b>5,00</b>

## opoldiameters

pantserhoogte in cm	met 70 mm achtkantbuis met opsteekring (80 mm) in cm	met 125 mm stalen buis in cm
200	21,40	23,40
225	22,20	25,20
250	23,20	25,80
275	25,00	25,80
300	25,20	28,40





## Artikelregister met prijzen in €/m

artikelnummer lengte 5,35 m	artikelnummer lengte 6,80 m	kleuomschrijving	prijs
323015300	323016800	brut	
323015399	323016899	30 ALUKON-structuurkleuren	

Een overzicht over de 30 verkrijgbare structuurkleuren vind u aan het einde van de catalogus in het hoofdstuk "technische overzichten".

# TOEBEHOREN VOOR ZICHTVENSTER- EN VENTILATIEPROFIELEN

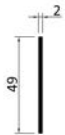
**ALUKON**

	productomschrijving	artikelnr.	VE m	VE	prijs in €
	zichtvensters voor SFP-R 77 (per zichtvenster is altijd een frame en een zichtvenster nodig)				
	frame zwart	329120100	400	stk	
	zichtvensters voor RR, transparant	329120200	400	stk	
	zichtvensters voor LR, transparant	329120300	400	stk	
	ventilatie-rooster voor LP-R 77 (per gefreesde uitsparing is altijd een frame en een ventilatie-rooster nodig)				
	frame zwart	329120100	400	stk	
	ventilatie-rooster 130 mm, zwart	329120400	400	stk	
	inlage voor SFP-S van polycarbonaat UV-bestendig (dikte: 2 mm)				
		329110100	1	stk	
	vereveningsstuk voor SFP-S van polyamide voor optimale oprolverhouding bij rolhek SFP-S (zonder polycarbonaatinlage) in de bovenste 4 lamellen moet per m 1 stuk worden ingeschoven				
		329110300	100	stk	

# ARRETEERCLIPS VOOR ROLDEURPROFIELEN EN GEEXTRUDEËRDE PROFIELEN

**ALUKON**

	productomschrijving	artikelnr.	VE m	VE	prijs in €
	arreterclip voor M 551 / M 558				
	dubbelzijdig toepasbaar (prijs per 100 stuks)	279550400	250	stk	
	arreterclip voor T 77 en SFP-R				
	dubbelzijdig toepasbaar	329770100	250	stk	
	arreterclip 2.0 voor T 77 en SFP-R				
	dubbelzijdig toepasbaar	329771400	250	stk	
	<b>schroef 4,5 x 70 mm verzinkt</b>				
	schroef met verzonken kop, 4,5 x 70 mm (prijs per 100 stuks)	891191200	200	stk	
	boormal voor arreterclip T 77 2.0	329110400	1	stk	
	arreterclip SL 77				
	linker + rechter	329771200	50	pa	
	arreterclip voor SFP-S				
	linker + rechter	329771100	50	pa	
	arreterclip voor E 55 (om te nieten)				
	linker + rechter (Prijs per 100 pa)	809550300	100	pa	



## **4 TORFERTIGPANZER**

Tabliers finis pour portes enroulables

Curtains for roller doors

Hotové pancíře

Gotowe pancerze wykonane z profili bramowych

Complete roldeurpantser

Készre gyártott kapupalástok

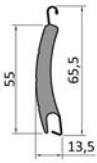
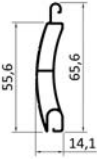
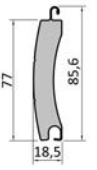

	productomschrijving	artikelnr.	VE m	VE	prijs/m <sup>2</sup>
	geassembleerd pantser M 551 (techn. info zie hoofdstuk 7)				
	<b>standaardkleur</b> gearreteerd 01 wit 02 grijs 03 fluweelbruin 04 beige 07 naturel 12 teak 22 gouden eik 27 cremewit 30 jamaicabruin 38 antracietgrijs 90 zwart	4055101..	1	stk	
	geassembleerd pantser E 55				
	30 ALUKON-structuurkleuren gearreteerd 30 ALUKON-structuurkleuren ongearreteerd	822550199 822550099	1 1	stk stk	
	roldeurpantser T 77 - alu geschuimd - min. hoogte 140 cm ; max. hoogte geleider 485 cm ; max. oppervlakte geleider 16 m <sup>2</sup> max. hoogte stormanker 456 cm, max. oppervlakte stormanker 20 m <sup>2</sup>				
	<b>standaardkleur</b> gearreteerd 01 wit 02 grijs 03 fluweelbruin 04 beige 07 naturel 12 teak 13 mosgroen 14 purperrood 22 gouden eik 27 cremewit 30 jamaicabruin 38 antracietgrijs 84 licht ivoor 85 aluminium grijs 9007	331770100	1	stk	

Alle geassembleerde pantsers incl. veerophangers, standaard-onderlat.

**Let op: minimale oppervlakte voor prijs is 1 m<sup>2</sup>**

	productomschrijving	artikelnr.	VE m	VE	prijs in €
	supplement polycarbonaatinlage	339990100		m <sup>2</sup>	
	Supplement extrusie ventilatieprofiel	339991300		m	
	supplement DLT-arretering	339991500		m	
	gefreesde uitsparing incl. zichtvenster/ ventilatie- rooster	339992500		stk	
	supplement onderloopbeveiliging OSE	339994500		m	
	supplement aansluitpakket OSE	379980400		stk	
	supplement optilbeveiliging	339992900		m	

## **5 SCHLUSSLEISTEN** UND UNTERSCHIENENABSCHALTUNG

Lames finales et barre palpeuse

Final slats and safety switch-off device

Ukončovací lišty a vypínání ukončovací lišty

Listwy końcowe i wyłączniki podlistwowe

Onderlatten en onderlatbeveiligingen

Zárólécek és biztonsági alsósíncapcsoló



# GEËXTRUDEERDE ONDERLAT SL RT VOOR ROLDEUREN

**ALUKON**

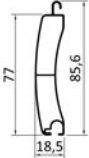
	productomschrijving	artikelnr.	VE m	VE	prijs in €
	geëxtrudeerde aluminium-onderlat voor roldeurprofielen T 77, dekbreedte 77 mm, gepoedercoat in structuurlak met groef voor gummi afsluitprofiel GAP of onderloopbeveiliging kan ook als geëxtrudeerde pantser worden gebruikt. In 5,35m of 6,80 lengte (zie 6. en 7. positie van artikelnr.).				
	SL RT				
	<b>brut</b> , 5,35 m	370805300	26,75	m	
	<b>brut</b> , 6,80 m	370806800	34	m	
	<b>standaardkleur</b> 5,35 m	3708053..	26,75	m	
	<b>standaardkleur</b> , 6,8 m <b>mstandaardkleur</b> , 6,80 m	3708068..	34	m	
	08 silver lak	31 wit			
	14 purperrood	33 fluweelbruin			
	29 mosgroen	38 antracietgrijs			
	30 jamaicabruin				
	<b>zilver geanodiseerd</b> EV1, 5,35 m	370805341	26,75	m	
	<b>zilver geanodiseerd</b> EV1, 6,80 m	370806841	34	m	
	<b>brons geanodiseerd</b> BC 4, 5,35 m	3708053..	26,75	m	
	<b>brons geanodiseerd</b> BC 4, 6,80 m	3708068..	34	m	
	<b>RAL</b> , 5,35 m	370805399	26,75	m	
<b>RAL</b> , 6,80 m	370806899	34	m		



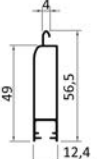

Attentie: kap in brons gean. BC 4 en C 33 worden niet op voorraad gehouden, daarom moet hier on een iets langere levertijd worden gerekend.

# GEËXTRUDEERDE ONDERLAT SL NG VOOR ROLDEUREN

**ALUKON**

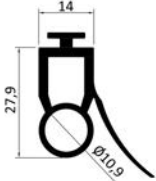
	productomschrijving	artikelnr.	VE m	VE	prijs in €
	geëxtrudeerde aluminium-onderlat voor roldeurprofielen M 551, dekbreedte 50 mm, gepoedercoat, met groef voor PVC-afsluitprofiel SL NG of onderloopbeveiliging				
	SL NG				
	<b>brut</b>	201500000	60	m	
	<b>standaardkleur</b>	2015000..	60	m	
	03 nogabruin 21 bruin SF	26 wit 9016 mat 87 Telegrijs 7047 mat			
	<b>zilver geanodiseerd EV 1</b>	201500041	60	m	
	<b>brons geanodiseerd BC 4</b>	2015000..	60	m	
	<b>RAL</b>	201500099	60	m	

Attentie: kap in brons gean. BC 4 en C 33 worden niet op voorraad gehouden, daarom moet hier on een iets langere levertijd worden gerekend.

	productomschrijving	artikelnr.	VE m	VE	prijs in €
	GAP (gummiafsluitprofiel)				
	zwart	379010200	50	m	
	gummiprofiel voor onderloopbeveiliging 1.0				
	onderloopbeveiliging met lip	379040500	50	m	
	supplement voor kederinlage buiten de VE (per stuk)				
	supplement voor borstel- en kederinlage buiten de VE (per stuk)	890000200		stk	
	zender IR voor onderloopbeveiliging 1.0				
		379040200	1	stk	
	ontvanger IR voor OSE 1.0				
		379040300	1	stk	
	PVC-afsluitprofiel voor SL NG				
	voor SL NG, SL 521 DB en WSL	209130000	6	m	

	productomschrijving	artikelnr.	VE m	VE	prijs in €
	deurloopstopper voor SL RT				
		379040400	10	stk	
	deurloopstopper voor SL NG				
		379040700	10	stk	

# ONDERLAT MET GEMONTEERDE ONDERLOOPBEVEILIGING

**ALUKON**

	productomschrijving	artikelnr.	VE m	VE	prijs in €
	SL RT met gemonteerde onderloopbeveiliging 1.0				
	onderloopbeveiliging met lip	379040500	50	m	
	supplement aansluitpakket OSE	379980400		stk	
	handlingstoeslag - montagekosten OSE aan SL	379980200		stk	
	SL NG met gemonteerde onderloopbeveiliging 1.0				
	onderloopbeveiliging met lip	379040500	50	m	
	supplement aansluitpakket OSE	379980400		stk	
	handlingstoeslag - montagekosten OSE aan SL	379980200		stk	



## **6 STAHLWELLEN**

AUFHÄNGUNGEN, WELLENBOLZEN, EINSCHWEIßWELLEN, FLANSCHLAGER UND ZUBEHÖR

Tubes en acier, suspensions, boulons d'axe, arbres de soudage,  
 flasques de support

Steel shafts, suspensions, shaft bolts, welding shafts, flange support  
 and  
 accessories



Ocelové hřídele, závěsy, hřídelové čepy, vnitřní hřídele, přírubové  
 ložisko

Wałki stalowe, szyny zawieszenia, wieszaki, sworznie, wałki spawane,  
 łożyska flanszowe

Stalen assen, ophangingen, asproppen, tegenlagers en flenskogellager

Acél tengelyek, függesztékek, tengelycsapok, hegesztett tengelyek,  
 csapágyak és tartozékok

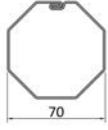

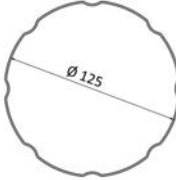



	productomschrijving	artikelnr.	VE m	VE	prijs in €
	stalen-achtkantbuis Ø 70 mm				
	Ø 70 mm, 1,5 mm, 5,35 m	360705300	5,35	m	
	Ø 70 mm, 1,5 mm, 6,80m	360706800	6,80	m	
	PVC-opsteekring				
	83 mm doorsnee voor stalen achtkantbuis (70 x 1,5 mm; bij gebruik van de profielen M 551 en T 77 vereist)				
	83 mm doorsnee voor stalen achtkantbuis (70 x 1,5 mm; bij gebruik van M551 en T77 nodig)	362010100	1	stk	
	stalen buis Ø 125 mm				
	Ø 125 mm, 1,5 mm, 5,00 m	361255000	5	m	
	Ø 125 mm, 1,5 mm, 6,80 m	361256800	6,80	m	

# OPHANGRAIL EN STALEN BANDVEREN VOOR ROLDEUREN

**ALUKON**

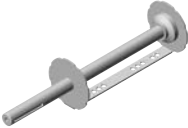
	productomschrijving	artikelnr.	VE m	VE	prijs in €
	Aluminium ophangrail geëxtrudeerd, <b>brut</b> alleen voor stalen buizen Ø 125 mm				
	ophangrail 600 cm	362020100	30	m	
	stalen bandveren oppervlakte <b>gecoat</b> , om in te haken				
	nieuwbouw nr. 3, veerlengte 190 mm	211100700	250	stk	
	stalen bandveren met beschermmat, beschermmat is 80 x 305 mm, 1,5 mm sterk attentie: altijd toepassen bij geëxtrudeerde lamellen en bij roldeurlamellen T 77				
	wit	211320100	150	stk	

	productomschrijving	artikelnr.	VE m	VE	prijs in €
	aspen voor de 70 mm buis met PVC-asdop en kogellager	362110200	1	stk	
	aspen voor de 70 mm buis met PVC-asprop en vierkant- pin 18 x 18 mm voor afrolbeveiliging	362110100	1	stk	
	aspen voor de 125 mm stalen buis met vierkantpin voor afrolbeveiliging	362120100	1	stk	
	aspen voor de 125 mm stalen buis met kogellager met een adapter en meenemer van glasvezelver- sterkt polyamid	362120200	1	stk	
	adapter voor 125mm stalen buis met rand	381050100	1	stk	
	adapter en meenemer voor 125mm buis voor Somfy-motoren E- 130 x 2,0 meenemer van aluminium	381050300	1	stk	

	productomschrijving	artikelnr.	VE m	VE	prijs in €
	<p>buis type EW-A / FL</p> <p>lengte 495 mm</p> <ul style="list-style-type: none"> <li>- voor opsteekmotoren of</li> <li>- voor afrolbeveiliging over 170 kg</li> <li>- voor flenslager (tegenkant opsteekmotor)</li> </ul> <p>voor 125 mm stalen buis</p>	362210100	1	stk	
	<p>buis type EW-ARS</p> <p>lengte 250 mm</p> <ul style="list-style-type: none"> <li>- voor afrolbeveiliging tot 170 kg</li> </ul> <p>voor 125 mm stalen buis</p>	362210200	1	stk	
	<p>ring</p> <p>met schroef om de buis vast te maken</p>	362240200	1	stk	
	<p>flenslager FL</p> <p>voor de lagering van de buis aan de aanrol- console AK-A</p>	362250100	1	stk	

	productomschrijving	artikelnr.	VE m	VE	prijs in €
	ophangveer incl. beschermmat				
	3-ledig	379090200	1	stk	
	4-ledig	379090300	1	stk	
	bevestigingsring voor veiligheidsgrendel				
	voor 60 mm stalen buis	379091600	1	pa	
	voor 70 mm stalen buis	379090400	1	pa	



## **7 ROHRMOTOREN**

ABROLLSICHERUNGEN UND ZUBEHÖR

Moteurs tubulaires, anti-chutes et accessoires

Tubular drives, electric drives, safety brakes and accessories

Motory, pojistky proti odvinutí a příslušenství

Silniki rurowe, hamulce inercyjne oraz osprzęt dodatkowy





Buismotoren, opsteekaandrijvingen, afrolbeveiligingen en toebehoren

Csőmotorok, zuhanás gátlók és tartozékok

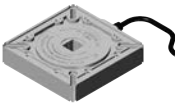

# VALBEVEILIGING EN LAGERPLATEN VOOR ROLDEUREN







**ALUKON**

	productomschrijving	artikelnr.	VE m	VE	prijs in €
	valbeveiliging voor roldeur tot 170 kg met elektrische afstelling met 8 m kabel	391040500	1	stk	
	valbeveiliging voor roldeur vanaf 170 kg, met 0,75 m kabel met elektrische uitschakeling	391040400	1	stk	
	lagerplaat voor Somfy-motoren zonder NHK 100 x 100 mm	391030400	1	stk	
	lagerplaat voor Somfy-NHK-motoren 100 x 100 mm	391030600	1	stk	





Somfy-buismotoren met adapter en meenemer voor de 70 mm stalen-achtkant-buis zonder schakelaar, met 3 m kabel naar keuze ook met noodhandbediening (NHK).



#### Artikeloverzicht met prijzen in € / stuk





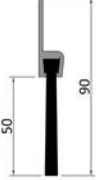

omschrijving	trekkracht in kg tot hoogte							U/min	artikelnr.	prijs / stuk
	2,00 m	2,50 m	3,00 m	3,50 m	4,00 m	4,50 m	5,00 m			
<b>M 551 met 70 mm stalen 8-kant buis met opsteekring Ø 83 mm</b>										
Meteor 20/17	34	32	30	27	25	24	23	17	380412100	
Meteor 20/17 met NHK	34	32	30	27	25	24	23	17	240403300	
Gemini 25/17	43	40	38	34	32	30	29	17	380412200	
Gemini 25/17 met NHK	43	40	38	34	32	30	29	17	240403400	
Apollo 30/17	52	48	45	41	38	36	35	17	380412300	
Mariner 40/17	69	63	60	54	51	48	46	17	380412400	
Mariner 40/17 met NHK	69	63	60	54	51	48	46	17	380410100	
Vega 60/12	103	95	90	82	76	72	69	12	380411200	
Vega 60/12 met NHK	103	95	90	82	76	72	69	12	380410800	
<b>T 77, SL RT, SFP-S 70 mm stalen 8-kant buis met opsteekring Ø 83 mm</b>										
Meteor 20/17	34	32	30	27	25	24	23	17	380412100	
Meteor 20/17 met NHK	34	32	30	27	25	24	23	17	240403300	
Gemini 25/17	43	40	38	34	32	30	29	17	380412200	
Gemini 25/17 met NHK	43	40	38	34	32	30	29	17	240403400	
Apollo 30/17	52	48	45	41	38	36	35	17	380412300	
Mariner 40/17	69	63	60	54	51	48	46	17	380412400	
Mariner 40/17 met NHK	69	63	60	54	51	48	46	17	380410100	
Vega 60/12	103	95	90	82	76	72	69	12	380411200	
Vega 60/12 met NHK	103	95	90	82	76	72	69	12	380410800	
<b>T 77, SL RT, SFP-S met 125 mm stalen buis</b>										
Meteor 20/17	34	32	30	27	25	24	23	17	380412100	
Meteor 20/17 met NHK	34	32	30	27	25	24	23	17	240403300	
Gemini 25/17	43	40	38	34	32	30	29	17	380412200	
Gemini 25/17 met NHK	43	40	38	34	32	30	29	17	240403400	
Apollo 30/17	52	48	45	41	38	36	35	17	380412300	
Mariner 40/17	69	63	60	54	51	48	46	17	380412400	
Mariner 40/17 met NHK	69	63	60	54	51	48	46	17	380410100	
Vega 60/12	103	95	90	82	76	72	69	12	380411200	
Vega 60/12 met NHK	103	95	90	82	76	72	69	12	380410800	
Sirius 80/12	102	97	94	89	86	83	78	12	380411300	
Sirius 80/12 met NHK	102	97	94	89	86	83	78	12	380410200	
Titan 100/12	127	121	118	112	107	104	98	12	380411400	
Titan 100/12 met NHK	127	121	118	112	107	104	98	12	380410300	
Taurus 120/12	153	146	141	134	129	125	117	12	380411800	
Taurus 120/12 met NHK	153	146	141	134	129	125	117	12	380411900	

	productomschrijving	artikelnr.	VE m	VE	prijs in €
	scharnierlager met oog				
	7 mm 6-kant lengte 315 mm, 45 ° - 90 ° afleiding	382000100	1	stk	
	scharnierdraaistang voor noodhandbediening				
	120 cm	382020200	1	stk	
	163 cm	382020100	1	stk	
	klemhouder PVC				
	klemhouder grijs voor draaistang 35 mm hoog	249220400	1	stk	
	lagerplaat				
	voor aspen met kogellager staal, <b>verzinkt</b> 100 x 100 mm 42 mm opname	391030200	1	stk	
	oog 165 mm				
	voor Somfy-NHK-motoren	382010100	1	stk	
	oog 225 mm				
	voor Somfy-NHK-motoren	382010200	1	stk	

	productomschrijving	artikelnr.	VE m	VE	prijs in €
	slot voor NHK, incl. rozet, schroeven en geleidehuls				
	<b>zilver geanodiseerd EV1</b>	380370400	1	stk	
	noodhandbediening afsluitbaar voor linksroller-roldeuren				
	compleet: (bestaande uit: draaistang, stang en slot)	382033400	1	stk	

	productomschrijving	artikelnr.	VE m	VE	prijs in €
	druknop opbouw, IP 44 voor roldeur-sturing				
		380310100	1	stk	
	sleuteltoets/-schakelaar "universeel" opbouw voor roldeuren met sturing - schakelaar en zonder sturing - toets				
		380320700	1	stk	
	sleuteltoets/-schakelaar "universeel" inbouw voor roldeuren met sturing - schakelaar en zonder sturing - toets				
		380320800	1	stk	
	druknop opbouw				
	druknop	249310100	1	stk	
	schakelaar inbouw				
	druknop	249312400	1	stk	

	productomschrijving	artikelnr.	VE m	VE	prijs in €
	klemkast voor OSE 1.0 met spiraalkabel				
	van PVC zwart	380210400	1	stk	
	meervoud-stuurrelais				
	voor de bediening van een motor met twee schakelaars	380350100	1	stk	
	anrollbescherming				
	PVC 25 x 215 mm per SBK 1 stuk nodig	391050100	1	pa	
	afdichtborstel				
	poolhoogte 50 mm, totale hoogte 90 mm 300 cm	391010100	1	stk	

	productomschrijving	artikelnr.	VE m	VE	prijs in €
	roldeur-sturing RTS TopDrive.2E, zonder handzender	380013702	1	stk	
	mini-handzender BHS121, 2-kanaal 868 MHz	393160500	1	stk	
	mini-handzender BHS140, 4-kanaal 868 MHz	393160700	1	stk	
	radio codeklavier BHS591, 4-kanaal 868 MHz	393161400	1	stk	
	binnenschakelaar radiografisch BHS 421, 2-kanaal 868 MHz	393161500	1	stk	
	handzender Blue Car2 BHS221, 2-kanaal 868 MHz - voor sigarettenaansteker - (niet voorradig)	393160600	1	stk	

	productomschrijving	artikelnr.	VE m	VE	prijs in €
	tijdschakelklok SC18180easy, steekbaar (niet voorradig)	380031900	1	stk	
	Reflex-fotocel RL 52 incl. reflector en kabel als doorrijfotocel	380120500	1	stk	
	fotocel moduul OSE-C 2300 voor intrekzekering voor roldeur-sturing TopDrive.2	380013800	1	stk	
	eenweg fotocel RAY-S1101 incl. zender, ontvanger, kabel voor rolhekken als oprolbescherming boven	380120400	1	stk	

# ONDERDELEN NHK MET BINNENLIGGENDE DRAAISTANG EN SLOT AAN DE BUITENKANT

ALUKON

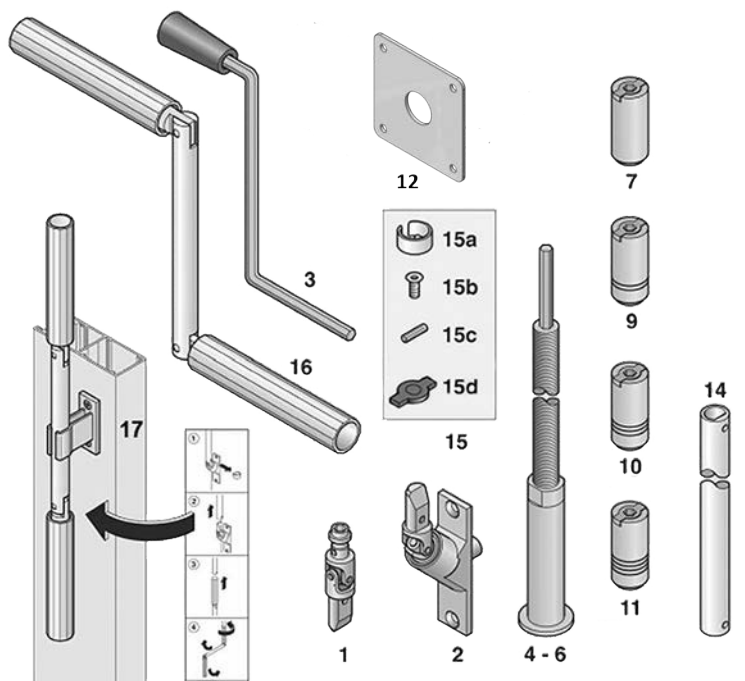

	productomschrijving	artikelnr.	VE m	VE	prijs in €
	1 kruisscharnier voor noodhandbedieningsstang, bovendeel	382030100	1	stk	
	2 scharnierlager voor NHK-stang, onderdeel	382030200	1	stk	
	3 draaistang voor NHK-uitgang buiten	382030300	1	stk	
	4 draaistangdoorvoering 30 cm lang, voor muursterkte 12-30 cm	382033100	1	stk	
	5 draaistangdoorvoering, 45 cm lang, voor muurdikte 30-40 cm	382033200	1	stk	
	6 draaistangdoorvoering, 56 cm lang, voor muurdikte 40-50 cm	382033300	1	stk	
	7 bevestigingshuls RTF 90	382030400	1	stk	
	9 bevestigingshuls RTF 150.2 / 100	382030600	1	stk	
	10 bevestigingshulzen voor GTF 750 / 75	382031100	1	stk	
	11 bevestigingshulzen voor GTF 850	382031200	1	stk	
	12 kap voor draaistangdoorvoering	382030800	1	stk	
	verbindingsbuis alu wit	240302400	6	m	
	15 bevestigingsset voor NHK-uitgang buiten a) bevestigingsklem b) PIAS-boorschroef 4,8 x 16 mm c) spanstift 3 x 12 mm d) inschroefhulp voor bevestigingshuls	382030700	1	stk	
	16 draaistang voor bediening van de NHK van binnen (met stikker)	382031300	1	stk	
	klemhouder wit voor draaistang 35 mm hoog	249220500	1	stk	