



ALUKON
Sonnenschutz Rollläden Insektenschutz

AUFSATZSYSTEME

AK-FLEX, AK-FENRO, AK-MIRO PLUS

WWW.ALUKON.COM

ALUKON
Sonnenschutz Rollläden Insektenschutz

AUFSATZSYSTEME

AUF DEM FENSTER

Unsere drei speziell für die Montage auf dem Fenster entwickelten Systeme können je nach Variante mit unterschiedlichen Behängen ausgestattet werden. Vom klassischen Rollladen über Raffstore bis hin zu textilem Sonnenschutz ZipTex.

Auf Wunsch kann das System bei AK-FLEX und AK-MIRO PLUS mit integriertem Insektenschutz ausgestattet werden. Bei der Farbgestaltung können Sie aus vielen Dekorfolierungen sowie der ALUKON Farbvielfalt wählen.

**Weitere Produkte und Neuheiten finden Sie auch auf
WWW.ALUKON.COM**



MEHR ALS NUR EIN AUFSATZKASTEN

UNSERE ALUKON SYSTEME HABEN MEHR VORTEILE ALS SIE DENKEN



Sichtschutz

mehr Privatsphäre im eigenen Zuhause



Insektenschutz

integrierbar in AK-FLEX und AK-MIRO PLUS, hält lästige Plagegeister fern



Sonnenschutz

angenehmes Raumklima auch an heißen Sommertagen



Energieeinsparung

hervorragende Wärmedämmeigenschaften



Einbruchhemmung

eine zusätzliche Barriere für Ihre Sicherheit, schreckt Eindringlinge ab



Schalldämmung

bietet ein Höchstmaß an Schalldämmung



Einfache Montage

der Kasten lässt sich über das Adapterprofil unkompliziert auf dem Blendrahmen des Fensters aufrasten



Bedienkomfort

komfortabel per Elektroantrieb oder einfach mit Gurt-, Schnur- oder Kurbelbedienung



Stabilität

Profile aus korrosionsbeständigem Aluminium – stabil, langlebig, wartungsarm und recyclingfähig



Wetterschutz

der Anschluss zum Fenster ist bereits durch das rastbare Adapterprofil ohne Zusatzmaßnahmen winddicht – es müssen keine zusätzlichen Abdichtungen angebracht werden



Fassadengestaltung

Behänge und Führungsschienen in vielen verschiedenen Farben



Made in Germany

langlebige, hochwertige Materialien



FÜR ALLE EINBAU- SITUATIONEN GEEIGNET

NEUBAU UND RENOVIERUNG

Die ALUKON Aufsatzkästen sind für alle Einbausituationen und Wandaufbauten geeignet. Unabhängig ob Wärmedämmverbundsystem, Außenputz, Klinker- oder Schieferfassade, es gibt immer eine passende Lösung.



AK-FLEX AUFSATZKASTEN



ROLLADEN ALS
KLINKERVARIANTE



RAFFSTORE ALS
KLINKERVARIANTE



RAFFSTORE



ZIPTEX REVISION
INNEN ODER
AUßEN



ROLLADEN REVISION
INNEN ODER AUßEN

GESCHÄUMTER AUFSATZKASTEN

FÜR NEUBAU UND RENOVIERUNG

Der geschäumte Aufsatzkasten AK-FLEX ist speziell für Neubauten oder Sanierungen zusammen mit dem kompletten Fenster vorgesehen und entspricht den aktuellen Anforderungen an Wärme- und Schallschutz.

Sie können den AK-FLEX für alle Wandaufbauten und Einbausituationen verwenden. Unabhängig ob Wärmedämmverbundsystem, Außenputz, Klinker- oder Schieferfassade, der Universalkasten AK-FLEX findet immer Anwendung. Er ist durch seine Flexibilität und die Möglichkeit, seine Außenmaße der Bausituation anzupassen, besonders für Fertighäuser oder Anforderungen nach fest einzuhaltenden Wandstärken geeignet.

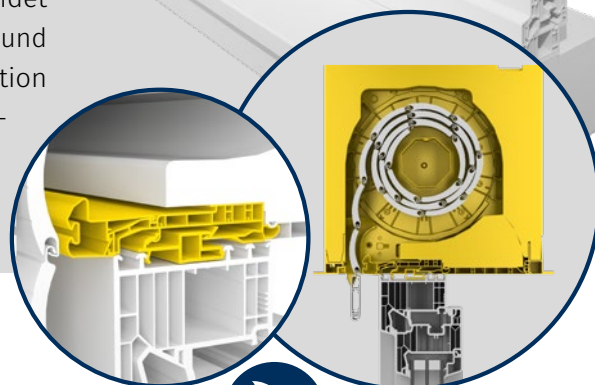

Schalldämmung

bietet ein Höchstmaß an Schalldämmung. Je nach Kastentyp können ohne aufwendige Zusatzmaßnahmen Werte (RW) bis 46/47 db erreicht werden



Fassadengestaltung

je nach Anforderung mit Rollläden-, Raffstore- oder ZipTex-Behang erhältlich



Energieeinsparung

durch das rastbare Adapterprofil ist der Anschluss zum Fenster ohne zusätzliche Abdichtung winddicht



Insektenschutz

integrierter Insektenschutz möglich

GLASABSTURZ

SICHERUNG FÜR AK-FLEX

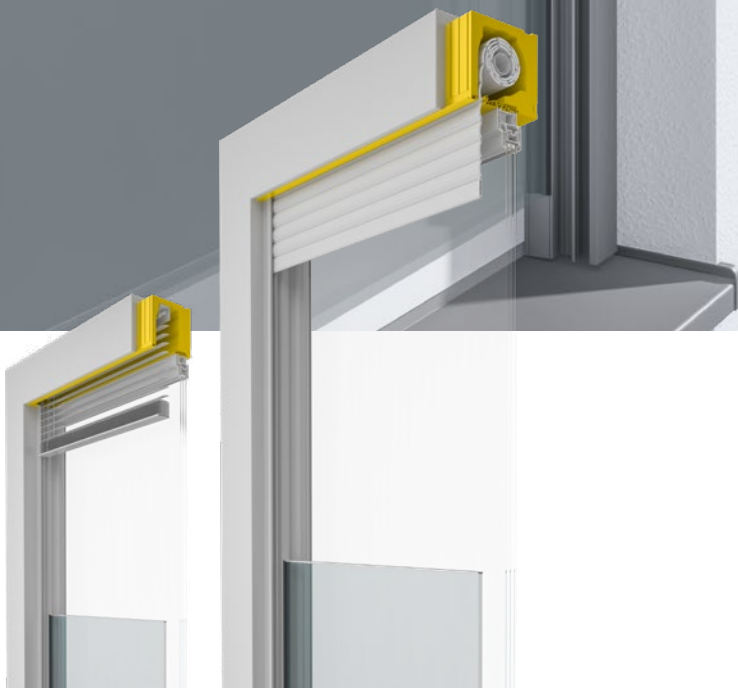

RAFFSTORE

ROLLADEN

GLASABSTURZSICHERUNG

IM AK-FLEX INTEGRIERBAR

Die ALUKON Absturzsicherung ist eine moderne, unauffällige Lösung für bodentiefe Fenster. Sie sorgt für uneingeschränkte Durchsicht nach außen und mehr Tageslichteinfall in den Räumen.

Die Planung erfolgt direkt mit dem Aufsatzkasten AK-FLEX. Das 16 mm VSG-Glas (lt. AbP) wird in die schlagregendichte, mehrteilige Führungsschiene zwischen Fenster und Rollladen bzw. Raffstore eingesetzt und verdeckt befestigt.

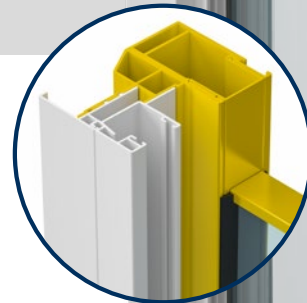

Einfache und schnelle Montage

direkt mit dem Aufsatzkasten AK-FLEX, dadurch keine zusätzliche Befestigung an der Fassade notwendig



Geprüfte Sicherheit

Glashöhen 50 bis 110 cm und Anlagenbreiten bis 280 cm; mit filigranem Glaskantenschutz

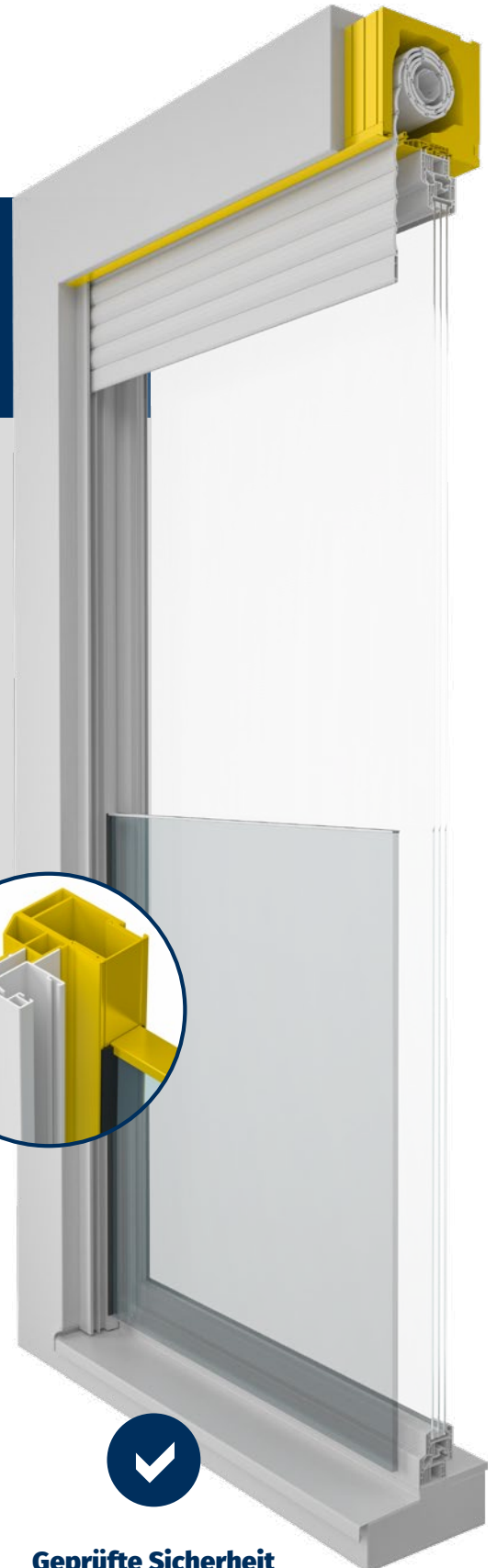

A modern, two-story house with a grey facade and a dark grey roof. The house features a balcony with a glass railing on the upper floor and large windows with horizontal blinds on the ground floor. A yellow circular graphic is overlaid on the lower left side of the image, containing text.

EFFEKTIVE STURZKASTENDÄMMUNG

MODERNISIERUNG DIREKT MIT DEM FENSTER

Der AK-FENRO wird bei Einsatz von neuen Fenstern direkt am Fenster montiert und gemeinsam mit dem Fenster eingesetzt. So wird der vorhandene Sturzkasten weiterhin genutzt und gleichzeitig wärme- und schallgedämmt.



AK-FENRO

RENOVIERUNGSKASTEN



ROLLADEN

ENERGETISCHE SANIERUNG

EINFACHE UND SCHNELLE MODERNISIERUNG

Der AK-FENRO steht für eine effektive und energetische Fenstersanierung. Beim Fenstertausch können Sie gleichzeitig den vorhandenen, ungedämmten Rollladen-Sturzkasten isolieren.

Die einzigartige Clipsverbindung sorgt für eine einfache und sichere Verbindung mit dem Fenster und gewährleistet so die Winddichtheit zum Fenstersystem ohne zusätzliche Maßnahmen.



Einfache Montage

der auf das Fenster montierte gedämmte Rollladenkasten wird in einem Arbeitsgang mit dem Fenster montiert



Fassadengestaltung

mit Rollladenprofilen in großer Farbvielfalt, folierten PVC-Führungsschienen oder Aluminiumschienen in allen RAL-Farben



Energieeinsparung

durch den Einsatz des AK-FENRO lässt sich eine Verbesserung der Wärmedämmung im Kastenbereich um bis zu 60 % erreichen

AK-MIRO PLUS

PVC-AUFSATZKASTEN



RAFFSTORE



ROLLADEN

PVC-AUFSATZKASTEN

FÜR NEUBAU UND RENOVIERUNG

Der PVC-Aufsatzkasten wird montagefreundlich direkt auf das Fenster aufgerastet und in einem Arbeitsgang eingebaut. Der AK-MIRO PLUS ist durch unterschiedliche, an das Fenstersystem angepasste Adapterprofile mit allen marktüblichen Fenstertypen kompatibel.

AK-MIRO PLUS entspricht den aktuellen Anforderungen an Wärme- und Schallschutz. Der Kasten ist außen, innen oder beidseitig verputzbar und dadurch unsichtbar in die Fassade integrierbar.

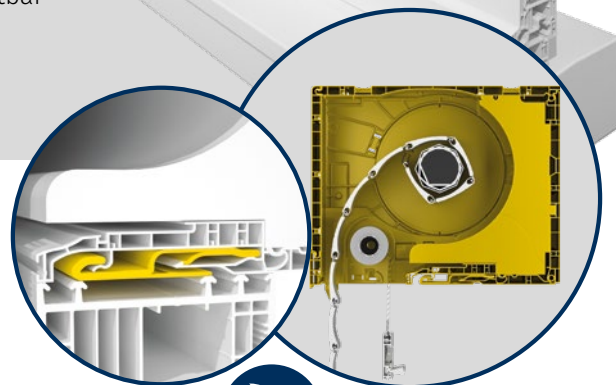

Insektenschutz

integrierter Insektenschutz
bei Rollladenbehang möglich



Energieeinsparung

maximale Luftdichtheit bei Verzicht
auf innenliegende Revisionsdeckel



Einfache Montage

der auf dem Blendrahmen aufgerastete
AK-MIRO PLUS wird in einem Arbeitsgang
mit dem Fenster montiert



Fassadengestaltung

mit Rollladen- oder Raffstorebehang,
folierten PVC-Führungsschienen oder
Aluminiumschienen in allen RAL-Farben

INSEKTEN BLEIBEN DRAUßEN

AUCH BEI GEÖFFNETEM FENSTER

In den Aufsatzkästen AK-FLEX und AK-MIRO PLUS mit Rollläden und im AK-FLEX mit Raffstore ist unser Insektenschutzgitter integrierbar. Im Sommer schützt es vor lästigen Insekten, im Winter verschwindet es unsichtbar und platzsparend im Kasten.



AK-FLEX



AK-MIRO PLUS

INTEGRIERTER INSEKTENSCHUTZ

FÜR MEHR WOHNQUALITÄT

Das optionale, auf einer Federwelle angebrachte Insektenschutzgitter ist unsichtbar im Kasten hinter dem Behang integriert. Es ist in AK-FLEX Kästen mit Rollladen- oder Raffstore-Behang sowie im AK-MIRO PLUS mit Rollladenbehang erhältlich.

Es lässt sich wie ein Rollo bedienen, kann bei Bedarf nach unten gezogen und über den Easy-Click-Mechanismus eingerastet werden und im Winterhalbjahr unsichtbar aufgerollt im Kasten aufbewahrt werden.

Die Insektenschutzgaze ist in stabilem Gewebe in schwarz oder grau erhältlich.



KOMFORTABLE BEDIENUNG

FÜR JEDE ANWENDUNG DAS PASSENDE

Egal ob die Motorisierung beim Neubau geplant oder nachträglich bei einer Renovierung vorgenommen wird, mit modernen Funkmotoren haben Sie sämtliche Funktionen in der Hand und steuern einzelne Rollläden oder Rollladengruppen bequem vom Sofa oder Schreibtisch aus.

Mit automatischen Steuerungen öffnen und schließen sich die Rollläden- und Sonnenschutzanlagen ganz automatisch – auch wenn Sie nicht zu Hause sind.

Funkbedienung

Funkantriebe mit Handsender oder Zeitschaltuhren bieten zusätzlichen Komfort



Automatisierung

mit passenden Antrieben sind Sonnenschutzanlagen Smart Home fähig und lassen sich in vorhandene Haussteuerungen integrieren



MOTORANTRIEBE

DER KOMFORTGEWINN FÜR SIE

Die Motorisierung von Rollladen- und Sonnenschutzanlagen garantiert zusätzlichen Komfort.

Mit Elektromotoren lassen sich ALUKON Sonnenschutzsysteme leichtgängig und leise ganz einfach per Knopfdruck oder vollautomatisch bedienen.





ÜBERSICHT

BEHANGVARIANTEN







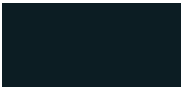

Aufsatzrollladen

Profile	M 317 ausgeschäumtes Aluminiumprofil	KM 317 PVC- Rollladenprofil	M 521 ausgeschäumtes Aluminiumprofil	KM 521 PVC- Rollladenprofil
Technische Daten				
Profildeckbreite	37,0 mm	37,0 mm	52,2 mm	52,2 mm
Gewicht (ohne SL):	2,80 kg/m ²	3,00 kg/m ²	3,10 kg/m ²	3,60 kg/m ²
max. Breite	290 cm	200 cm	380 cm	280 cm
max. Fläche	6,5 m ²	3,0 m ²	8,5 m ²	4,6 m ²
Profileinsatz-Möglichkeiten				
AK-FLEX	•	•	•	•
AK-MIRO PLUS	•	•	•	•
AK-FENRO	•	•		
Profilfarben				
	weiß	weiß	weiß	weiß
	hellelfenbein	hellelfenbein	hellelfenbein	hellelfenbein
	hellbeige	hellbeige	hellbeige	hellbeige
	santiagograu	santiagograu	santiagograu	santiagograu
	hellgrau	hellgrau	hellgrau	hellgrau
	cremeweiß	holz	cremeweiß	holz
	lichtgrau		lichtgrau	
	samtgrau		samtgrau	
	naturell		naturell	
	graualuminium		graualuminium	
	DB 703 eisenglimmer		DB 703 eisenglimmer	
	basaltgrau*		anthrazitgrau	
	anthrazitgrau		quarzgrau	
	betongrau*		tiefschwarz	
	quarzgrau		moosgrün	
	schwarzgrau*		samtbraun	
	tiefschwarz		jamaicabraun	
	moosgrün		eiche	
	purpurrot*		teak	
	bronze			
	dunkelbeige			
	samtbraun			
	eiche			
	golden oak			
	teak			

Aufsatz-Raffstore

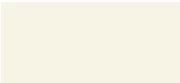
Lamelle	F 80 Flachlamelle	CV 80 gebördelte Lamelle	Z 80 Z-förmige, gebördelte Lamelle	LS 80 Lichtleit- lamelle
				
Technische Daten für AK-FLEX				
max. Breite	500 cm	500 cm	400 cm	400 cm
max. Höhe	450 cm	300 cm	260 cm	260 cm
Technische Daten für AK-MIRO PLUS				
max. Breite	335 cm	335 cm	335 cm	335 cm
max. Höhe	450 cm	300 cm	260 cm	260 cm

Lamellenfarben

RAL 7016 anthrazitgrau *	RAL 7021 schwarzgrau	RAL 7035 lichtgrau	RAL 7038 achatgrau	RAL 8019 graubraun	RAL 9005 tiefschwarz matt **
					
RAL 9001 cremeweiß	RAL 9006 weißaluminium *	RAL 9007 graualuminium *	RAL 9016 verkehrsweiß	DB 703 eisenglimmer *	
					

* Farbton ist auch in matt erhältlich

** nur für Z 80 und LS 80

ZipTex (nur bei AK-FLEX)

	Behangvariante
	Satiné 5500
	SOLTIS® 86
	SOLTIS® 92
	SOLTIS® B92 (Verdunkelungsstoff)

ÜBERSICHT

AUFSATZ- UND RENOVIERUNGSKASTEN

AK-FLEX und AK-FENRO

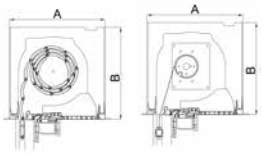
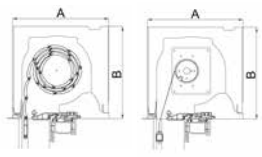
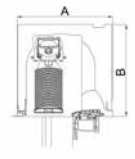
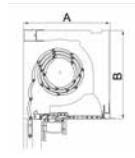
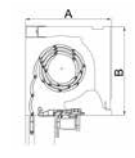
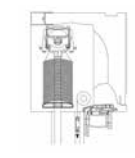
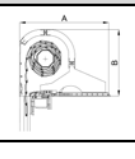
Kastenform	Basisgröße	Kastenmaße in mm		Usw Wert (W/m²K)
		A	B	
AK-FLEX				
 Revision innen	242	242	250	0,67
	270	270	260	0,58
	300	300	260	0,52
	365	365	260	0,47
 Revision außen	242	242	250	0,63
	270	270	260	0,53
	300	300	260	0,46
	365	365	260	0,40
 Raffstore	242	242	250	0,52
	270	270	260	0,44
	300	300	260	0,43
	365	365	260	0,35
AK-FLEX Klinkerkästen				
 Revision innen	253	253	260	0,65
	283	283	260	0,57
	348	348	260	0,50
 Revision außen	253	253	260	0,58
	283	283	260	0,49
	348	348	260	0,42
 Raffstore	253	253	260	0,44
	283	283	260	0,47
	348	348	260	0,37
AK-FENRO				
	300	300	230	0,66*

* abhängig von der Einbausituation

Montagearten

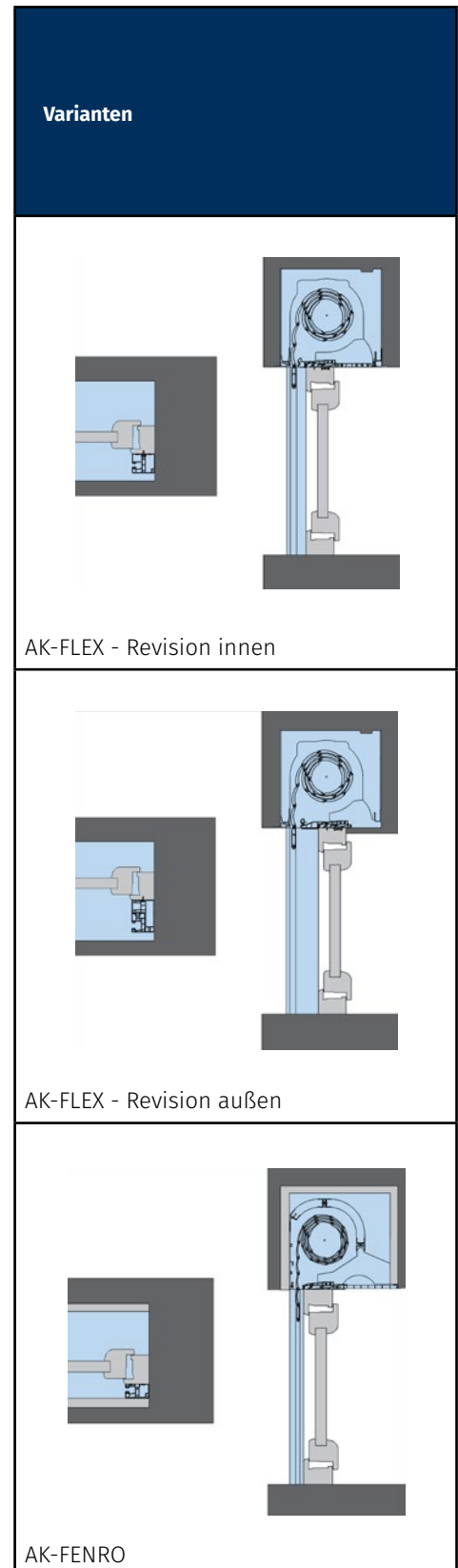

AK-MIRO PLUS

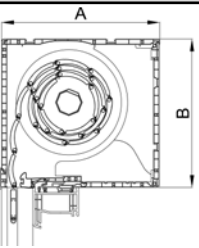
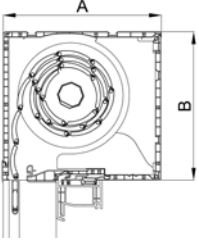
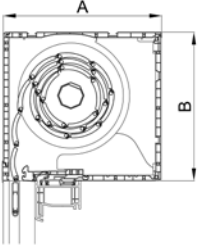
Kastenform	Basisgröße	Kastenmaße in mm		Usw Wert (W/m²K)
		A	B	
 Revision innen oder unten	175	220	175	0,84
	200	220	200	0,85
	240	255	240	0,72
 Revision außen	175	220	175	0,79
	200	220	200	0,78
	240	255	240	0,66
 Raffstore	240	255	240	0,43

Montagearten

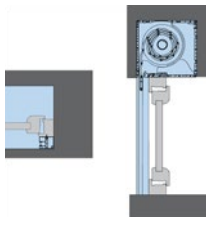
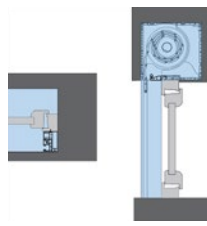
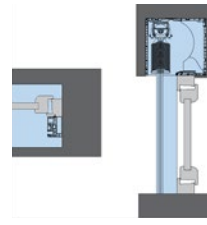
Varianten
 AK-MIRO PLUS - Revision innen
 AK-MIRO PLUS - Revision außen
 AK-MIRO PLUS - Raffstore

Standardfolierungen von Führungsschienen für AK-FLEX, AK-FENRO und AK-MIRO PLUS Kästen



weiß (Standard)

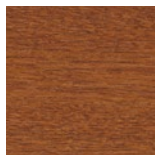

Golden oak
(Renolit
9.2178.001-116700)

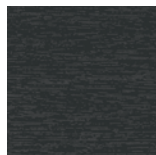

Anthrazitgrau
(Renolit
02.11.71.000041-116700)

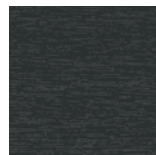

Anthrazitgrau glatt
(Renolit
02.11.71.000041-808300)

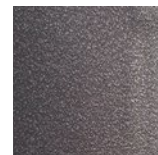

DB 703
(Hornschuch 436-1014)

Weitere Folierungen auf Anfrage.



Technische Änderungen vorbehalten. Farbabweichungen sind drucktechnisch bedingt.

ALUKON FARBVIELFALT

FÜR ALLE PULVERBESCHICHTETEN ALUMINIUMPRODUKTE

ALUKON RAL-Farbkollektion

in glänzender, matter und Strukturlackbeschichtung

ALUKON Standardfarben

detaillierte Angaben in unseren Preislisten

ALUKON RAL-Farbkollektion































in glänzender, matter und Strukturlackbeschichtung

RAL Classic-Farben K7

in glänzender Oberfläche

Sonderfarben und herstellerbezogene Farbtöne

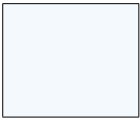
nach Verfügbarkeit

				
RAL 1015 hellfelfenbein	RAL 3004* purpurrot	RAL 3005 weinrot	RAL 5011 stahlblau	RAL 6005* moosgrün
				
RAL 6009 tannengrün	RAL 7001 silbergrau	RAL 7004* signalgrau	RAL 7012* basaltgrau	RAL 7015 schiefergrau
				
RAL 7016* anthrazitgrau	RAL 7021 schwarzgrau	RAL 7022 umbragrau	RAL 7035* lichtgrau	RAL 7037 staubgrau
				
RAL 7038 achatgrau	RAL 7039 quarzgrau	RAL 8001* ockerbraun	RAL 8003* lehmbraun	RAL 8007 rehbraun
				
RAL 8017* schokoladenbraun	RAL 8019* graubraun	RAL 8022 schwarzbraun	RAL 9001 cremeweiß	RAL 9005 tiefschwarz
				
RAL 9006 weißaluminium	RAL 9007 graualuminium	RAL 9010 reinweiß	RAL 9016 verkehrsweiß	
				
6768* braun matt und struktur	DB 703 eisenglimmer matt und struktur			

* bei matter Oberfläche hochwetterfeste Beschichtung

Oberflächenqualitäten

Alle Aluminium-Oberflächen sind langlebig, leicht zu reinigen und verfügen über Fassadentauglichkeit mit guter Licht- und Witterungsbeständigkeit. Alle Produkte werden in unserer eigenen hochmodernen Pulverbeschichtungsanlage in den gewünschten Farben und Oberflächenqualitäten beschichtet – Made in Germany.

ALUKON SONNENSCHUTZ, ROLLADEN UND INSEKTENSCHUTZ

QUALITÄTSPRODUKTE MADE IN GERMANY

ALUKON ist einer der führenden deutschen Hersteller von Rollläden, Sonnen- und Insektenschutzprodukten. Wir produzieren an zwei Standorten im oberfränkischen Konradsreuth und im schwäbischen Haigerloch.

Mit viel Engagement und hoher Innovationskraft werden ALUKON Produkte entwickelt und aus hochwertigen und langlebigen Materialien auf Maß gefertigt, egal ob für die Modernisierung oder den Neubau.

Finden Sie in unserer Produkt- und Farbvielfalt das Passende für Ihre Bedürfnisse und wählen Sie aus vielen Zusatzausstattungen. Wir bieten Ihnen individuelle Komplettlösungen aus einer Hand.

Mit den ALUKON Produkten können Sie Privatsphäre, Raumklima und Lichtstimmung im Raum individuell anpassen.

**Weitere Produkte und Neuheiten finden Sie auch auf
WWW.ALUKON.COM**

ALUKON KG KONRADSREUTH | Münchberger Straße 31 | D-95176 Konradsreuth | **Telefon:** +49 9292 950-0 | **Mail:** info@alukon.com
HAIGERLOCH | Am Griesbaum 1 | D-72401 Haigerloch | **Telefon:** +49 7474 3914-0 | **Mail:** info.haigerloch@alukon.com

Beratung, Planung, Verkauf und Montage. Alles aus einer Hand.

ALUKON
Sonnenschutz Rollladen Insektenschutz